



SAFETY SYSTEM

WORKERS PROTECTOR

GENERAL CATALOGUE 2015 - 2019



SAFETY SYSTEM

W O R K E R S P R O T E C T O R

SIR SAFETY SYSTEM KATALÓGUS 2015-2019

SIR SAFETY SYSTEM



1979-ben kezdődött. 36 év telt el azóta, hogy Gino Sirci elkezdte lerakni a Sir Safety System alapjait. Ez egy nagyon előremutató elképzelés volt, amelynek ahogy a múltban, most is egy a célja: a dolgozók védelme!

Közel 40 év nehéz, de nagyszerű munka, elégedettség és bizalom után a Sir Safety System vezető céggé vált. Alapja és lényege, hogy multinacionális és így válhatott a munkavédelmi szektor vezetőjévé.

> W O R K E R S P R O T E C T O R



Továbbra is ragaszkodunk az eredeti célkitűzéshez, amely motorként hajtja előre a céget: óvni és védeni a dolgozókat. Ez egy értékes küldetés, egy szándék, amelyre mindnyájan büszkék lehetünk:

egészségvédelem, munkabiztonság, jobb munkafeltételek és életminőség azoknak, akik naponta keményen dolgoznak, sokszor népszerűtlen, veszélyes feladatkörökben.

Ez a Sir Safety System célja, ezt az utat választottuk, ezzel járulunk hozzá a jövőhöz. Mert hisszük, hogy a jövő egy jobb világot hoz el.



Az irodaépület előcsarnoka



Francesco Sirci, kereskedelmi igazgató, Olaszország



Bemutatóterem



Üzlethelyiség

Európában évente mintegy 4 millió munkahelyi baleset történik, melyek számos esetben járnak súlyos következményekkel. A SIR Safety System ezen következményeket igyekszik minimalizálni, jelentős tapasztalatát felhasználva. Hogy a különleges igényeknek is képes legyen megfelelni, a cég létrehozta a helyi szakértők hálózatát, akik a szaktanácsadás mellett személyre szabott megoldási javaslatokkal segítik a megrendelőket. A rendszer létrehozását az újonnan bevezetett különleges termékcsaládok megjelenése is indokolta.

Jelen katalógus számos új munkavédelmi eszközt is tartalmaz, melyek az elmúlt időszak kutatásainak és fejlesztéseinek eredményei. Egy SIR-hez hasonló cég esetében, mely „referenciapont” szeretne lenni a termékválaszték fontossága elsőrendű. Mára egyre több világszerte ismert cég választja a SIR-t partneréül, megbíznak termékeiben, melyek jobb körülményeket biztosítanak alkalmazottaik számára.



Üzlethelyiség



A milánói telephely



A Sirtech romániai gyártóüzeme



Összeállító részleg



Összeállító részleg



Egyedi igények részlege



Egyedi igények részlege és nyomda



Szabászati részleg



Hímzőrészleg



Szabóműhely

TARTALOMJEGYZÉK



ÁLATÁNOS RUHÁZAT

- | | | | |
|--------------------------|---------------------------|-------------------------------|-----------------------------|
| 08 ANYAGLEÍRÁSOK | 24 SYMBOL ROYAL TERMÉKEK | 42 FUSION TERMÉKEK | 56 STRETCH FORM TERMÉKEK |
| 09 EN SZABVÁNYOK | 26 SYMBOL GREY TERMÉKEK | 44 HARRISON TERMÉKEK | 58 SPORT LOOK TERMÉKEK |
| 10 MÉRETTÁBLÁZAT | 28 TECH MUNKARUHÁZAT | 46 MEMPHIS TERMÉKEK | 60 SZAKMASPECIFIKUS RUHÁZAT |
| 12 EGYEDI TERMÉKEK | 32 TECH NYÁRI RUHÁZAT | 48 FIGHTER TERMÉKEK | 66 KÓRHÁZI MUNKARUHÁK |
| 14 SYMBOL WHITE TERMÉKEK | 34 EVOLUTION TERMÉKEK | 50 GEMINI TERMÉKEK | 68 VÉKONY INGEK |
| 18 SYMBOL BLUE TERMÉKEK | 36 NEVADA TERMÉKEK | 52 KOMBAT ÉS LIBERTY TERMÉKEK | 70 VASTAG INGEK |
| 22 SYMBOL GREEN TERMÉKEK | 38 FUSTIAN TÉLI RUHÁZATOK | 54 NEW SPIRIT TERMÉKEK | |



KÖTÖTT TERMÉKEK ÉS INGEK

- | | | | |
|----------------|----------------------|--------------|----------------------|
| 72 NYÁRI INGEK | 82 HOSSZÚ UJJÚ INGEK | 84 ALSÓRUHÁK | 86 KÖTÖTT TÉLI RUHÁK |
|----------------|----------------------|--------------|----------------------|



SPECIÁLIS MUNKARUHÁZATOK

- | | | | |
|---|--|--|--------------------------------------|
| 100 VÁGÁSBIZTOS(LÁNCFÜRÉS Z) RUHÁK | 112 THERMO LIGHT TERMÉKEK | 126 CARBOFLAME TERMÉKEK | 138 ÚJ METAL SPLASH TERMÉKEK |
| 102 COMFORT VÁGÁSBIZTOS (LÁNCFÜRÉS Z) RUHÁK | 114 OPERA QUARK TERMÉKEK ALACSONY HŐMÉRSÉKLETI VISZONYOKRA | 128 KÖNNYŰ CARBOFLAME ÉS CARBOFLAME TERMÉKEK | 140 TÖBBCÉLŰ HI-RISK KÖTÖTT TERMÉKEK |
| 104 EGYSZER HASZNÁLATOS RUHÁK | 116 RUHÁZATOK EXTRA ALACSONY HŐMÉRSÉKLETI VISZONYOKRA | 130 NEHÉZ CARBOFLAME TERMÉKEK | 142 TŰZÁLLÓ TERMÉKEK |
| 106 EGYSZER HASZNÁLATOS KIEGÉSZÍTŐK | 118 EN SZABVÁNY IRÁNYELVEK | 132 POLYTECH NEW GENERATION TERMÉKEK | 144 ALUMÍNIUMOS TERMÉKEK |
| 108 HŰSIPARBAN HASZNÁLHATÓ TERMÉKEK | 120 LÁNGÁLLÓ RUHÁZAT | 134 SUPERTECH TERMÉKEK | 146 HEGESZTŐRUHÁK |
| 110 KÖTÉNYEK | 124 FLAMESTAT TERMÉKEK (TŰZÁLLÓ) | 136 MICROLINES TERMÉKEK | |



VEGYVÉDELMI RUHÁK

- | | | | |
|-------------------------------------|------------------------|----------------------------|-----------------|
| 148 ÁLTALÁNOS BEVEZETŐ | 152 TYPE 5-6 VÉDELEM | 156 BAKTERIOLÓGIAI VÉDELEM | 158 VEGYVÉDELEM |
| 150 TYPE 6 LIMITÁLT VÉDŐFELSZERELÉS | 154 TYPE 4-5-6 VÉDELEM | | |



LÁTHATÓSÁGI RUHÁZAT

- | | | | |
|---|--|----------------------------------|-------------------------------|
| 160 NYÁRI LÁTHATÓSÁGI RUHÁZATOK | 166 TÉLI LÁTHATÓSÁGI RUHÁZATOK, SZÍNES | 172 KÖTÖTT LÁTHATÓSÁGI RUHÁZATOK | 178 LÁTHATÓSÁGI VÉDŐRUHÁZATOK |
| 162 NYÁRI LÁTHATÓSÁGI RUHÁZATOK, SZÍNES | 168 TÉLI LÁTHATÓSÁGI RUHÁZATOK, ZÖLD | 174 STRETCH LÁTHATÓSÁGI ESŐVÉDŐK | |
| 164 TÉLI LÁTHATÓSÁGI RUHÁZATOK | 170 100% PAMUT LÁTHATÓSÁGI RUHÁZATOK | 176 OXFORD LÁTHATÓSÁGI ESŐVÉDŐK | |



ESŐVÉDŐK, KABÁTOK

- 186** SOFTSHELL
188 ALAPVETŐ ESŐVÉDŐK
190 WONDERFLEX ESŐVÉDŐK

- 192** SIR DESIGN ESŐVÉDŐK
194 TESTMELEGÍTŐK
198 ULTRAKÖNNYŰ MELEG
RUHÁZAT

- 200** ÁLTALÁNOS DZSEKIK
204 ÁLTALÁNOS KABÁTOK
206 VIHARKABÁTOK

- 210** SAPKÁK
212 KIEGÉSZÍTŐK
214 TÁSKÁK



LÁBBELIK

- 216** ÁLTALÁNOS BEVEZETŐ
218 RBLOCK TERMÉKEK
222 FOBIA TERMÉKEK
228 KLUMPÁK

- 230** METAL TOP TERMÉKEK
238 TOTAL PLANE TERMÉKEK
246 ULTRA LIGHT SOLUTION
TERMÉKEK

- 248** OVERCAP TERMÉKEK
252 NITRAL TERMÉKEK
254 MAGNUM TERMÉKEK

- 256** KÜLÖNLEGES TERMÉKEK
258 FEHÉR CSIZMÁK
260 SZÍNES CSIZMÁK



KESZTYŰK

- 262** ÁLTALÁNOS BEVEZETŐ
264 BŐRKESZTYŰK
268 HŐÁLLÓ KESZTYŰK
272 TEXTIL KESZTYŰK
274 TEXTIL KESZTYŰK BORÍTÁSSAL
276 SUPERGRIP KESZTYŰK

- 278** ÁLTALÁNOS FELHASZNÁLÁSÚ
KESZTYŰK
280 TÖBBCÉLŰ SUPERGRIP KESZTYŰK
282 DYTEX-SZÁLAS VÁGÁSBIZTOS
KESZTYŰK
284 ÁLTALÁNOS VÁGÁSVÉDELEM
286 MIRÓ EXTRA KESZTYŰK
288 KESZTYŰK ALACSONY
HŐMÉRSÉKLETRE

- 290** KÜLÖNLEGES VÉDŐKESZTYŰK
292 EGYSZER HASZNÁLATOS LATEX
KESZTYŰK
293 EGYSZER HASZNÁLATOS VINYL
KESZTYŰK
294 EGYSZER HASZNÁLATOS NITRIL
KESZTYŰK
296 HIGH RISK KESZTYŰK, MAGAS
KOCKÁZATRA
298 VEGYIANYAG-ELLENÁLLÁSI
TÁBLÁZAT

- 300** PVC-NEOPRÉN VEGYVÉDELMI KESZTYŰK
302 NITRIL VEGYVÉDELMI KESZTYŰK
304 GUMI VEGYVÉDELMI KESZTYŰK



LÉGZÉSVÉDELEM

- 306** ÁLTALÁNOS BEVEZETŐ ROUND
308 ELDOBHATÓ MASZKOK
310 PREMIUM ELDOBHATÓ
MASZKOK
312 ÖSSZECSUKHATÓ ELDOBHATÓ
MASZKOK

- 314** NAGY HATÉKONYSÁGŰ
ELDOBHATÓ LÉGZŐKÉSZÜLÉKEK
316 KERETÁLLARCOK
318 KERETÁLLARCOK (DRÄGER)

- 320** SPERIAN KERETÁLLARCOK
(DRÄGER)
322 TELJES-ARCOT VÉDŐ MASZKOK
(DRÄGER)
324 ÖNÁLLÓ LÉGZŐKÉSZÜLÉKEK
(DRÄGER)
326 MENTŐRENDSZEREK (DRÄGER)

- 328** ÖNELŐ LÉGZŐKÉSZÜLÉKEK (SCOTT)
330 ÖNÁLLÓ TORNADO LÉGTISZTÍTÓ
RENDSZER (SCOTT)
332 GÁZDETEKTOROK - BW



FEJVÉDŐK

- 336** POLIETILÉN SISAKOK
338 ABS SISAKOK
340 MSA SISAKOK

- 342** MARS SISAKOK
343 BECSAPÓDÁSVÉDETT TERMÉKEK
344 SISAK ÁLARCOK (SCOTT)

- 346** ARCVÉDŐ ROSTÉLYOK
348 MUNKA VÉDELMI SZEMÜVEGK
354 FÜLDUGÓK

- 356** TÖBBSZÖR HASZNÁLATOS FÜLDUGÓK
358 FÜLVÉDŐK
360 KOMBI FÜLVÉDŐK

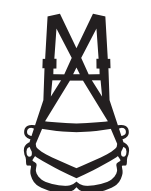

ALPINISTA ESZKÖZÖK ÉS ELSŐSEGÉLY









- 362** SOKOI BEÜLŐK
364 STRATOS BEÜLŐK
366 KOMBI BEÜLŐK
368 BIZTOSÍTÓK

- 370** ENERGIAELNYELŐK
372 POZICIONÁLÓRENDSZEREK
376 PETZL KÖTELES
BIZTOSÍTÓRENDSZER, SZŰK
HELYEKRE

- 378** PETZL TETŐFEDŐ KÉSZLET
380 MOBIL ÉS ÁLLANDÓ
BIZTOSÍTÓRENDSZEREK
384 SKYLOTEC MENTŐRENDSZEREK
386 PETZL FEJLÁMPÁK

- 388** VÉSZHELYZETI ZUHANYOK
390 ELSŐSEGÉLYKÉSZLETEK
392 ELSŐSEGÉLYKÉSZLET CÉGEKNEK
394 MARKETING-TÁMOGATÁS

ANYAGÖSSZETÉTEL-TÁBLÁZAT

ANYAG	ÖSSZETÉTEL	ELŐNYÖK	HÁTRÁNYOK	
	TERMÉSZETES NÖVÉNYI ROST	<ul style="list-style-type: none"> › -MELEG ÉS PUHA, KÉNYELMES VISELNI › -HIPOALLERGÉN › -MAGAS HŐMÉRSÉKLETNEK IS ELLENÁLL › -ANTISZTATIKUS (NORMÁL LÉGNYOMÁSON) 	<ul style="list-style-type: none"> › -ALASONY KOPÁSÁLLÓSÁG › - KÖNNYEN GYŰRŐDIK › -PÁRAÉRZÉKENY › -KÖNNYEN ÁTNEDVESEDIK ÉS NEHEZEN SZÁRAD 	
	SZINTETIKUS ANYAG	<ul style="list-style-type: none"> › -ELLENÁLLÓ, SOKSZOR MÁS, TÖRÉKENYEBB ANYAGOKKAL KEVERIK › -NEM GYŰRŐDIK, KÖNNYŰ KARBANTARTANI › -MINIMÁLISAN MEGY ÖSSZE ÉS VESZTI SZÍNÉT › -KEVÉS VIZET VESZ FEL 	<ul style="list-style-type: none"> › -STATIKUS ELEKTROMOSSÁGOT ÖSSZEGYŰJTI › -ENYHÉN DURVA TAPINTÁSÚ 	
	MESTERSÉGES, CELLULÓZBÓL KÉSZÜLT ANYAG	<ul style="list-style-type: none"> › -STRAPABÍRÓ › -KÖNNYEN KARBANTARTHATÓ › -ELNYELŐ › -GYENGÉBB SAVAKNAK ÉS OLDÓSZEREKNEK ELLENÁLL 	<ul style="list-style-type: none"> › -KÖNNYEN GYŰRŐDIK › -NEM RUGALMAS 	
	SZINTETIKUS ROSTOK POLIMERIZÁCIÓJÁVAL KÉSZÜLT ANYAG	<ul style="list-style-type: none"> › - NAGY SZAKÍTÓSZILÁRDSÁG › -STRAPA ÉS SÚRLÓDÁSBÍRÓ › -NEM GYŰLÉKONY 	<ul style="list-style-type: none"> › -ALACSONY LÉGÁTERESZTŐ KÉPESSÉG 	
	TERMÉSZETES NÖVÉNYI ROSTOKBÓL KÉSZÜLT ANYAG, LÁNGÁLLÓ VEGYSZERREL KEZELVE, AMELY MEGELŐZI VAGY KÉSLELTETI AZ ÉGÉSI FOLYAMATOT.	<ul style="list-style-type: none"> › LÁGY ANYAG › SZAKADÁSÁLLÓ 	<ul style="list-style-type: none"> › -HASZNÁLATÁVAL A LÁNGÁLLÓ TULAJDONSÁGOK CSÖKKENNEK 	
	SZINTETIKUS ANYAG	<ul style="list-style-type: none"> › -KELLEMESEN TAPINTÁSÚ › -TŰZÁLLÓ (ÖNKIOLTÓ) › -SAVÁLLÓ › -HIPOALLERGÉN 	<ul style="list-style-type: none"> › -KÖZEPESEN KOPÁSÁLLÓ 	
	AROMÁS POLIAMIDOK KEZELÉSÉRE LÉTREHOZOTT SZINTETIKUS ANYAG.	<p>META-ARAMIDE (E.G. NOMEX®)</p> <ul style="list-style-type: none"> › -TARTÓS › -MAGAS MECHANIKAI VÉDELEM › -NEM GYŰLÉKONY › -VEGYI ANYAGOKNAK ELLENÁLL 	<p>PARA-ARAMIDE (E.G. KEVLAR®)</p> <ul style="list-style-type: none"> › -MAGAS MECHANIKAI VÉDELEM › -MAGAS HŐÁLLÓSÁG › -KIVÁLÓ MÉRETTARTÁS 	<ul style="list-style-type: none"> › -SZÍNE FÉNYNEK VISZONYLAG KEVÉSSÉ ÁLL ELLEN
	ARAMIDROSTBÓL KÉSZÜLT ANYAG, KÜLSŐ OLDALÁN ALUMÍNIUMFILMMEL	<ul style="list-style-type: none"> › -KIVÁLÓ SUGÁRZÓ HŐ VÉDELEM › -MAGAS HŐMÉRSÉKLETNEK ELLENÁLL › -VÍZHATLAN 	<ul style="list-style-type: none"> › -ELÉG KEMÉNY TAPINTÁSÚ › -NEM MOSHATÓ 	
	ARAMIDROSTOS ANYAG, LENZING FR-REL KÉSZÍTİK (ZÖLD BÜKKFAROSTBÓL), GYAPJÚBÓL (TERMÉSZETES ANYAG, LÁNGÁLLÓ TULAJDONSÁGOKKAL), POLIAMIDDAL ÉS ARAMIDDAL	<ul style="list-style-type: none"> › -FOLYÉKONY FÉMRESZECSKÉK ELLENI MAGAS VÉDELEM › -KÉNYELMES VISELNI › -LÉGÁTERESZTŐ › -IPARI MOSÁSA LEHETSÉGES › -TÖBB MINT 50 MOSÁSIG MEGŐRZI TULAJDONSÁGAIT 		

EN SZABVÁNYOK

HOGY SEGÍTSÜK A LEGMEGFELELŐBB RUHÁZAT KIVÁLASZTÁSÁT, AZ ALÁBBI TÁBLÁZATBAN SZEREPELNEK A RUHÁZATOKRA VONATKOZÓ EN SZABVÁNYOK, RÖVID LEÍRÁSSAL:

EN 13688 CE

A VÉDŐRUHÁZATOK SZÁMÁRA SZÜKSÉGES KÖVETELMÉNYEK: A SZABVÁNY ÁLTALÁNOS KÖVETELMÉNYEKET FOGALMAZ MEG, ERGONÓMIÁRA,

KÁROSANYAG-MENTESSÉGGRE, MÉRETEKRE, KIHORDÁSI IDŐRE ÉS A VÉDŐRUHÁK JELZÉSÉRE, VALAMINT ARRÁ VONATKOZÓAN, HOGY A GYÁRTÓNAK MILYEN ADATOKKAL KELL AZ ADOTT TERMÉKET ELLÁTNI.



EN 20471 CE

LÁTHATÓSÁGI RUHÁK KÖVETELMÉNYEI: A SZABVÁNY RÖGZÍTI A LÁTHATÓSÁGI RUHÁKRA ÉS AZOK TESZTELÉSI FOLYAMATÁRA VONATKOZÓ ELŐÍRÁSOKAT. A LÁTHATÓSÁG RUHA LÉNYEGE, HOGY VISELŐJE MINDEN KÖRÜLMÉNYEK KÖZÖTT LÁTHATÓ MARADJON GÉPJÁRMŰVEL KÖZLEKEDŐK SZÁMÁRA, AKÁR NAPPAL, AKÁR ÉJJEL, REFLEKTORFÉNYBEN.



EN 11612 CE

HŐ ÉS LÁNGVÉDELEM: A SZABVÁNY DOLGOZÓK SZÉLES KÖREI ÁLTAL VISELT RUHÁZATRA VONATKOZIK, AMELY MUNKAKÖRÖKBEN LIMITÁLT LÁNGÁLLÓSÁGÚ RUHÁK SZÜKSÉGELTETNEK, VAGY AHOL A FELHASZNÁLÓ SUGÁRZÓ VAGY KONVEKTÍV HŐ HATÁSÁNAK, ESETLEG OLVADT FÉMRESZECSKÉKNEK VAN KITÉVE.



EN 343 CE

ESŐVÉDŐ RUHÁZATOK EZ AZ ESŐVÉDŐKRE VONATKOZÓ EGYSÉGES EURÓPAI SZABVÁNY. AZ ENNEK MEGFELELŐ RUHA ESŐ, HÓ, KÖD ÉS PÁRA ELLEN VÉD.



EN 14116 CE

HŐ ÉS LÁNGVÉDELEM: A SZABVÁNY A KORLÁTOZOTTAN LÁNGÁLLÓ RUHÁKRA VONATKOZÓ SZABVÁNYOKAT TARTALMAZZA, HOGY CSÖKKENTSE A RUHÁZAT KIGYULLADÁSÁNAK LEHETŐSÉGEIT.



EN 342 CE

VÉDELEM -5 C-NÁL ALACSONYABB HŐMÉRSÉKLETRE: A KÖVETELMÉNYEKET A HŐSZIGETELÉSNEK ÉS A LÉGÁTERESZTŐKÉPESSÉGNEK MEGFELELŐEN ALAKÍTOTTA KI. VÍZHATLANSÁG EGY KÜLÖN LEHETŐSÉG.



EN 1149 CE

ELEKTROSZTATIKUS KISŰLÉSEKELLENI VÉDELEM: EZ A SZABVÁNY VONATKOZIK A STATIKUS ELEKTROMOSSÁGTÓL VÉDŐ RUHÁZATRA, UGYANAKKOR NEM VONATKOZIK A NAGYFESZÜLTSGŰ ÁRAMRA.



EN 510 CE

MOZGÓ ALKATRÉSZEK ELLENI VÉDELEM: A SZABVÁNY RÖGZÍTI AZON RUHÁK TULAJDONSÁGAIT, AMELYEK A MOZGÓ ALKATRÉSZEK ÁLTALI BERÁNTÁS VAGY BESZÍVÁS VESZÉLYÉT CSÖKKENTIK.



EN 13034 CE

KORLÁTOZOTT VEGYVÉDELEM, FOLYÉKONY ANYAGOKRA (TYPE 6 ÉS RÉSZBEN TYPE PB6) A SZABVÁNYBAN RÖGZÍTETTÉK A MINIMUMKÖVETELMÉNYEKET, AMELYEKEL A RUHÁZAT LIMITÁLT VÉDELEMMEL BÍRHAT FOLYÉKONY VEGYI ANYAGOK ELLEN.



EN 11611 CE

HEGESZTŐ ÉS AZZAL KAPCSOLATOS MUNKAKÖRÖKBEN SZÜKSÉGES VÉDŐRUHÁZATOK: A SZABVÁNY AZ ALAP BIZTONSÁGI KÖVETELMÉNYEKET ÉS AZ EHEZ SZÜKSÉGES TESZTELÉSI FOLYAMATOK LEÍRÁSÁT TARTALMAZZA, KIVÉVE A KÉZVÉDELMEZ.



CEI EN 61482 CE

ELEKTROMOS ÍVKISŰLÉS ÉS ANNAK HŐHATÁSAI ELLEN VÉDŐ RUHÁZAT: A SZABVÁNY TARTALMAZZA AZON ANYAGOKAT ÉS RUHÁZATOKAT, AMELYEK AZ ÍVKISŰLÉS ÉS ANNAK HŐHATÁSAI ELLEN VÉDELMEZ NYÚJTHATNAK.

MÉRETTÁBLÁZAT

EGY RUHA AKKOR KÉNYELMES ÉS PRAKTIKUS, HA MEGFELELŐ MÉRETŰ. A KIVÁLASZTÁSHOZ AJÁNLJUK AZ ITT KÖVETKEZŐ TÁBLÁZATOT.



A TELJES MAGASSÁG CM-BEN

B DERÉKBŐSÉG CM-BEN

C MELLBŐSÉG CM-BEN

ÁLTALÁNOS TERMÉKEK

MÉRET	42	44	46	48	50	52	54	56	58
A TELJES MAGASSÁG	154-158	158-162	162-166	166-170	170-174	174-178	178-182	182-186	186-190
B DERÉKBŐSÉG	70-74	74-78	78-82	82-86	86-90	90-94	94-98	98-102	102-106
C MELLBŐSÉG	82-86	86-90	90-94	94-98	98-102	102-106	106-110	110-114	114-118

INGEK

MÉRET	39	40	41	42	43	44	45	46
A TELJES MAGASSÁG	162-166	166-170	170-174	174-178	178-182	182-186	186-190	190-198
C MELLBŐSÉG	98-102	102-106	106-110	110-114	114-118	118-122	122-128	128-134

TÉLI KÖTÖTT TERMÉKEK

MÉRET	XS	S	M	L	XL	2XL	3XL
A TELJES MAGASSÁG	160-164	164-172	172-180	180-188	188-196	196-204	204-208
C MELLBŐSÉG	86-90	90-94	94-98	98-102	102-106	106-110	110-114

NYÁRI INGEK

MÉRET	XS	S	M	L	XL	2XL	3XL
A TELJES MAGASSÁG	148-156	156-164	164-172	172-180	180-188	188-196	196-204
C MELLBŐSÉG	74-82	82-90	90-98	98-106	106-114	114-122	122-126

IDŐJÁRÁS HATÁSAITÓL VÉDŐ TERMÉKEK

MÉRET	XS	S	M	L	XL	2XL	3XL
A TELJES MAGASSÁG	148-156	156-164	164-172	172-180	180-188	188-196	196-204
C MELLBŐSÉG	90-98	98-106	106-114	114-122	122-130	130-138	138-146

VEGYVÉDELMI RUHÁK

MÉRET	M	L	XL	2XL	3XL
A TELJES MAGASSÁG	164-172	172-180	180-188	188-196	196-204
C MELLBŐSÉG	112-120	120-128	128-136	136-144	144-152

HIGH RISK RUHÁK

60	62	64
190-194	194-198	198-204
106-110	110-114	114-118
118-122	122-126	126-130

MÉRET	44	46	48	50	52	54	56	58	60	62
A TELJES MAGASSÁG	162-166	162-166	166-170	170-174	174-178	178-182	182-186	186-190	190-194	194-198
B DERÉKBŐSÉG	74-78	78-82	82-86	86-90	90-94	94-98	98-102	102-106	106-110	110-114
C MELLBŐSÉG	90-94	94-98	98-102	102-106	106-110	110-114	114-118	118-122	122-128	128-134

LÁTHATÓSÁGI RUHÁK

MÉRET	XS	S	M	L	XL	2XL	3XL
A TELJES MAGASSÁG	148-156	156-164	164-172	172-180	180-188	188-196	196-204
C MELLBŐSÉG	90-98	98-106	106-114	114-122	122-130	130-138	138-146

MÉRET	44	46	48	50	52	54	56	58	60	62	64
A TELJES MAGASSÁG	158-162	162-166	166-170	170-174	174-178	178-182	182-186	186-190	190-194	194-198	198-204
B DERÉKBŐSÉG	74-78	78-82	82-86	86-90	90-94	94-98	98-102	102-106	106-110	110-114	114-118
C MELLBŐSÉG	98-102	102-106	106-110	110-114	114-118	118-122	122-126	126-130	130-134	134-138	138-142

VISELJE GONDJÁT RUHÁZATÁNAK: MOSÁSI ÉS ÁPOLÁSI TANÁCSOK

A TERMÉKEK MAGAS MINŐSÉGÉT ÉS AZ ALAPANYAGOK TULAJDONSÁGAIT A SIR SAFETY SYSTEM GARANTÁLJA. AZ ALÁBBI SEGÉDLET HASZNOS ÚTMUTATÓ RUHAÁPOLÁS ÉS KARBANTARTÁS TERÉN, HOGY A RUHÁZAT A LEHETŐ LEGTOVÁBB MARADJON HASZNÁLHATÓ. A TERMÉKEKBEN TALÁLHATÓ LEÍRÁSOK ÉS CÍMKÉK JELZIK, HOGY MILYEN MÓDON SZÜKSÉGES AZ ADOTT RUHA KARBANTARTÁSA. ITT SZEREPEL A TISZTÍTÁS LEGMEGFELELŐBB MÓDJA IS. A TÁBLÁZATBAN A CÍMKÉKEN SZEREPLŐ SZIMBÓLUMOK ÉS JELENTÉSŰK TALÁLHATÓ, EZZEL IS SEGÍTVE A KÖNNYEBB MEGÉRTÉST ÉS HASZNÁLATOT.

SZÁRAZTISZTÍTÁS	TILOS 	CSAK SZÁRAZTISZTÍTÁS 			
MOSÁS	TILOS 	KÉZI MOSÁS 	30° 	40° 	60°
FEHÉRÍTÉS ÉS KLÓR HASZNÁLATA	TILOS 	SZABAD 	KLÓROS FEHÉRÍTŐ TILOS 	KLÓROS FEHÉRÍTŐ SZABAD 	
VASALÁS	TILOS 	HIDEG 	KÖZEPES HŐMÉRSÉKLET 	FORRÓ 	
SZÁRÍTÁS	CENTRIFUGA TILOS 	ALACSONY FOKOZATÚ CENTRIFUGA 	KÖZEPES FOKOZATÚ CENTRIFUGA 		

EGYEDI CÉGJELZÉSEK KÉSZÍTÉSE

ELSŐ A BIZTONSÁG, MÁSODIK A KINÉZET. A SÍR TERMÉKEK, AMELLETT, HOGY VÉDENEK, GAZDAGÍTHATJÁK A CÉGES ARCULATOT, JELEZHETIK A KOMOLYSÁGOT, PROFESSZIONALIZMUST. A CÉG BELSŐ EGYEDI RUHÁZAT KIALAKÍTÓ RÉSZLEGNEK KÖSZÖNHETŐEN LEHETŐSÉG VAN EGYEDI CÉGJELZÉSES TERMÉKEK ELKÉSZÍTÉSÉRE.

AZ ALKALMAZOTT ELJÁRÁSOK: HÖNYOMTATOTT CÍMKE, SELYEMSZINTANYOMÁS, HÍMZETT VAGY GYAPJÚCÍMKE. EMELLETT LEHETSÉGES HÖNYOMTATÁS ÉS AZ ANYAGRA KÖZVETLEN HÍMEZTETÉS IS.



31510 HÖNYOMOTT LOGÓ, MELLRE, MINIMUM 50 DARAB



31519 HÖNYOMOTT LOGÓ, HÁTRÉSZRE (LAPOCKÁHOZ), MINIMUM 50 DARAB



31520 SELYEMSZITANYOMÁS, HÁTRÉSZRE (LAPOCKÁHOZ), TÉLI ÉS KÖTÖTT RUHÁKRA, MINIMUM 50 DARAB

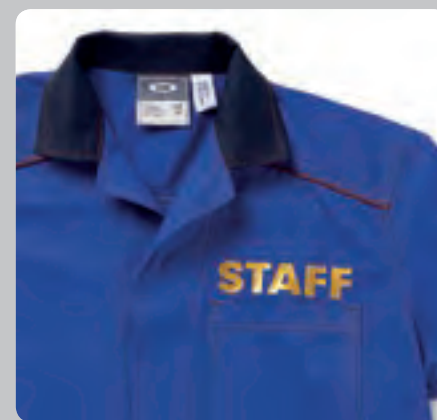

31554 KISMÉRETŰ HÖNYOMOTT FELIRAT, MINIMUM 30 DARAB



31524 SELYEMSZITANYOMÁS KESZTYŰRE, MINIMUM 1000 DARAB



31515 HÍMZÉS, KALAPRA VAGY SAPKÁRA, MINIMUM 50 DARAB

315 01 NYOMTATÓFORMA, MELLRÉSZRE, SELYEMSZITANYOMÁSHOZ, HÖNYOMÁSHOZ,
GYAPJÚFELVARRÓHOZ

315 02 NYOMTATÓFORMA, VÁLLRÉSZRE, SELYEMSZITANYOMÁSHOZ, HÖNYOMÁSHOZ,
GYAPJÚFELVARRÓHOZ

315 08 HÍMZÉS, KÖZVETLENÜL A RUHÁRA, MELLRÉSZRE

315 17 HÍMZÉS, KÖZVETLENÜL A RUHÁRA, VÁLLRÉSZRE

315 50 NYOMTATÓFORMA, HÖNYOMÁSHOZ, MELLRÉSZRE

315 01 KÜLÖNLEGES NYOMTATÓFORMA, SAPKÁKHOZ, SISAKOKHOZ, KESZTYŰKHÖZ,
TÁSKÁKHOZ, CIPŐKHÖZ

315 02 NYOMTATÓFORMA, NAGY JELZÉSEKHEZ, TÁSKÁKRA



SAFETY SYSTEM



31527 GYAPJÚFELVARRÓ,
HÁTRÉSZRE (LAPOCKÁHOZ),
MINIMUM 50 DARAB



31553: HÖNYOMOTT
FELIRAT HÁTRÉSZRE,
MINIMUM 30 DARAB



31514 HÍMZÉS, KÖZVETLENÜL A
RUHÁRA, MELLRÉSZRE,
MINIMUM 50 DARAB



31518 HÍMZÉS, KÖZVETLENÜL A
RUHÁRA, VÁLLRÉSZRE,
MINIMUM 50 DARAB



31525
SELYEMSZITANYOMÁS
SAPKÁRA, MINIMUM
144 DARAB



31512
SISAKMATRICA,
MINIMUM 100
DARAB



31523 SELYEMSZITANYOMÁS
TÁSKÁRA, MINDEN
OLDALRA MINIMUM 30
DARAB

ÉLELMISZERIPARBAN HASZNÁLHATÓ FEHÉR RUHÁZAT



▶ AJÁNLOTT:

- ÉLELMISZERIPAR
- TAKARÍTÁS
- KARBANTARTÁS
- GYÓGYSZERGYÁRAK
- VEGYI
- LABORATÓRIUMOK
- TESZTELŐ
- LABORATÓRIUMOK



314 41B
BAHAMAS SAPKA, PAMUT/
POLIÉSZTER, ÁLLÍTHATÓ
SZÉLESSÉG, EGY
MÉRETBEN



314 01
NŐI SAPKA, FEHÉR,
PERFORÁLT, ELLENZŐS,
HAJHÁLÓVAL, EGY
MÉRETBEN



DUPLÁN VARROTT



RAKTÁRON



FEHÉR SYMBOL

100% MASSAUA PAMUT, DUPLÁN VARROTT, ELŐMOSOTT, 260GR/M2

Előnyök:

- Élelmiszeriparban használható (további jelölése: FS): semmiféle káros anyagot nem tartalmaz
- Hosszú élettartamú, ez az anyagok mellett a megerősített részeknek és a dupla varrásnak köszönhető.
- Fehér színe miatt könnyen észrevehető rajta bármilyen szennyeződés, így segíti a higiéniai szabványok betartását.



308 55



308 53

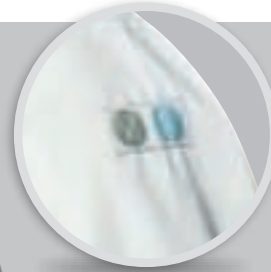

308 52



308 51



308 56



308 54

308 55
Zubbony
EN 13688 CE:
rejtett gombolás,
fémkeresővel
kereshető
gombokkal,
fémgombos
csuklóval, két
mellzsebbel,
44-62

308 53
Dzseki
EN 13688 CE:
állógallér,
belső zseb,
gumis csukló,
rejtett
gombolás
44-62

308 52
Kabát
EN 13688 CE:
fém gombokkal,
gumis csuklóval,
3 tépőzáras
zsebbel. 42-62.

308 51
Overall
EN 13688 CE:
elől cipzáras,
gumis derékkal,
két zsebbel és
mellzsebbel 44-62

308 56
Kertész nadrág
EN 13688 CE:
nagy mellzseb, két
oldalzseb,
állítható gumis
derék, és
gyorscsatos
vállpántok 44-62

308 54
Nadrág
EN 13688 CE:
gombos sliccel, két
zsebbel,
oldalzsebbel,
farzsebbel 38-62

Funkcióspecifikus fehér ruhák:



RAKTÁRON



309 02A

ELŐNYÖK

- Poliészter-pamut anyaga miatt ideális meleg munkakörnyezetben
- Könnyen tisztítható és fertőtleníthető, a benne található szintetikus anyagok magasabb arányai miatt



309 03



309 22WA



345 29W



302 11



302 19W



302 09W



302 07W

ELŐNYÖK

- Kényelem és frissesség
- Modern Design
- Minőség és tartósság

309 02A

Női laborosköpeny: FS 65 % poliészter/ 35% pamut, 150 gr-os anyagból, rejtett gombolással, két első és egy mellzsebbel, gombos csuklóval, csak fehér színben, 38-56

309 03

Férfi laborosköpeny: FS 65 % poliészter/ 35% pamut, 150 gr-os anyagból, rejtett gombolással, két első és egy mellzsebbel, gombos csuklóval, csak fehér színben, 46-62

309 22WA

Business ing: 80% pamut, 20% poliészter (120 gr), legombolt galléros, hosszú ujjú, fehér 38-46

345 29W

Cipzáros gallérú pulóver: hosszú ujjú, 50% pamut/poliészter, 280 gr-os anyagból, gumis csukló és derékrésszel, ellenálló kontrasztos varrással. XS-3XL

302 11

Sirflex póló: kereknyakú póló, 100% jersey anyagból, 140 gr-os, kötött rugalmas gallérral, oldalt varrott. S-3XL

302 19W

Sirflex hosszú ujjú póló: 100% fésűpamutból, 160 gr-os, kereknyakú, hosszú ujjú póló, oldalt varrott. S-3XL

302 09W

Sirflex pólóing: méhsejtes pique anyagból, 100% pamut, 210 gr-os, szilikonos kezeléssel, aminek köszönhetően fényét és puhaságát megőrzi. Ujjvégein kötött zárócsík, kétgombos gallér, duplán varrott. S-3XL

302 07W

Sirflex hosszú ujjú pólóing: méhsejtes pique anyagból, 100% pamut, 210 gr-os, szilikonos kezeléssel, aminek köszönhetően fényét és puhaságát megőrzi. Ujjvégein kötött zárócsík, kétgombos gallér, duplán varrott. S-3XL

THERMO FEHÉR RUHÁZAT

ELŐNYÖK • PRAKTIKUS ÉS KÖNNYŰ • JÓL SZIGETEL

• LÉGÁTERESZTŐ

• TÖBBFUNKCIÓS RUHÁK



RAKTÁRON



340 58



340 52



340 62



346 22W



340 58

THERMO MELLÉNY
EN 13688: ELASZTIKUS ÉS
LÉLEGZŐ NYLONBÓL, 120
GR-OS BÉLÉSEL, KÖZÉPEN
CIPZÁROS. ZSEBEI REJTETT
CIPZÁRRAL ZÁRÓDNAK. FS
S-3XL



340 52

THERMO DZSEKI: ELASZTIKUS ÉS
LÉLEGZŐ NYLONBÓL, 120 GR-OS
BÉLÉSEL, LEVEHETŐ UJJAKKAL.
ZSEBEI REJTETT CIPZÁRRAL
ZÁRÓDNAK. GARBÓNYAKÚ, AMI
GYAPJÚBÓL KÉSZÜLT, 2 ZSEBBEL. FS
S-3XL



340 62

THERMO NADRÁG: ELASZTIKUS ÉS
LÉLEGZŐ NYLONBÓL, 80 GR-OS
BÉLÉSEL, HÁTUL
GUMISZALAGGAL, CIPZÁROS ÉS
TÉPŐZÁRAS SLICCEL, 2 HÁTSÓ
ZSEBBEL. FS S-3XL

346 22W

VICTORY POLÁR: 144 SZÁLAS
ANYAGBÓL, 100% POLIÉSZTER, 220
GR-OS. CIPZÁROS NYAKKAL ÉS
MELLZSEBBEL,
KONTRASZTVARRÁSSAL ÉS
DERÉKSZALAGGAL. S-3XL



100%
ELŐMOSOTT
PAMUT

280 GR-OS

KÉK SYMBOL

▶ AJÁNLOTT:

FÉMIPAR,
ÉPÍTŐIPAR,
LOGISZTIKA,
SZÁLLÍTÁS,
VÍZSZERELÉS,
VILLANYSZERELÉS,
KARBANTARTÁS

▶ ELŐNYÖK

- A TERMÉKEK EGYESÍTIK MAGUKBAN A KÉNYELMET ÉS JÓ LÉGÁTERESZTÉST A MUNKARUHÁZATOKHOZ SZÜKSÉGES STRAPABÍRÁSSAL ÉS ELLENÁLLÓ KÉPESSÉGEKKEL.
- AZ ANYAGSZERKEZET ÉS SZABÁS, ÚGY MINT A MEGERŐSÍTETT HÁRMAS VARRÁSOK (ELTÉRŐ SZÍNŰ CÉRNAVAL) JÓ MINŐSÉGET ÉS HOSSZÚ TÁVÚ HASZNÁLATOT GARANTÁLNAK.
- TÖBBFUNKCIÓS, SOK HELYEN HASZNÁLHATÓ TERMÉK



TRIPLÁN VARROTT



RAKTÁRON

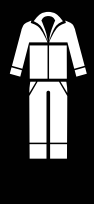

308 15



308 13



308 12



308 11



308 16



308 14



308 15
ZUBBONY: REJTETT 5
GOMBOS GOMBOLÁS,
GOMBOS MELLZSEBEK,
GOMBOS CSUKLÓ 44-62.

308 13
DZSEKI: 4 GOMBOS,
REJTETT GOMBOLÁS, 2
ALSÓ ÉS 1 MELLZSEB
44-62.

308 12
KABÁT: ¾-ES SZABÁS,
4 GOMBOS REJTETT
GOMBOLÁS, 2 ELSŐ
ZSEB, 1 MELLZSEB
44-62.

308 11
OVERALL: CIPZÁROS, 2
ELSŐ, 2 MELLZSEB,
GUMIS DERÉK,
COLSTOCKZSEB 44-62

308 16
KERTÉSZNADRÁG:
KÉT ELSŐ, 1 FARZSEB,
MELLZSEB,
GYORSCSÁTOS
VÁLLPÁNTOK, GUMIS
DERÉK. 44-62

308 14
NADRÁG: 4 GOMBOS SLICC, 2 ELSŐ
ZSEB, OLDALZSEB, TOLL ÉS
COLLSTOKZSEBBEL HÁTUL GUMIS
DERÉK 38-62.

KÉK SYMBOL 100% ELŐMOSOTT PAMUT 280 GR-OS



RAKTÁRON

**FÉNYVISSZAVERÓ
CSÍKOK TÖBB
TERMÉKRE
VARRHATÓK**



30815
SYMBOL DZSEKI

+

31397A
FÉNYVISSZAVERÓ CSÍK
KARRA

+

31399A
FÉNYVISSZAVERÓ CSÍK
MELLKASRA



SÁRGA
FÉNYVISSZAVERÓ
CSÍKOK



NARANCS
FÉNYVISSZAVERÓ
CSÍKOK



SZÜRKE
FÉNYVISSZAVERÓ
CSÍKOK



VILÁGOSSZÜRKE
FÉNYVISSZAVERÓ
CSÍKOK

308 14B



308 14P



308 17



308 34



NADRÁGOK 160
GR-OS
ANYAGBÓL:

308 14B

NADRÁG: 4 GOMBOS
SLICC, 2 ELSŐ ZSEB,
OLDALZSEB, TOLL ÉS
COLLSTOKZSEBBEL
HÁTUL GUMIS
DERÉK, KÉT
FÉNYVISSZAVERÓ
CSÍKKAL A
LÁBSZÁRON 38-62.

308 14P

NADRÁG: 4 GOMBOS
SLICC, 2 ELSŐ ZSEB,
OLDALZSEB, TOLL ÉS
COLLSTOKZSEBBEL
HÁTUL GUMIS
DERÉK,
OLDALCSÍKKAL 40-62.

308 17

BERMUDA: 4
GOMBOS SLICC, 2
OLDALZSEB,
FEDŐVEL, FARZSEB,
COLLSTOKZSEB,
TOLLZSEBBEL,
GUMIS DERÉKKAL,
44-62.

308 34

30834 BREEZE
NADRÁG: GOMBOS
ÉS CIPZÁRAS
SLICCEL, 2 ELSŐ ÉS 2
OLDALZSEBBEL,
GUMIS DERÉKKAL.
FARZSEBE ÉS
BOKARÉSZE
TÉPŐZÁRAS. 40-62



SAFETY SYSTEM



MECHANICAL  SAFETY

ZÖLD SYMBOL

▶ AJÁNLOTT

FÖLDMŰVELÉS,
KERTÉPÍTÉS,
FAIPAR,
ÉPÍTŐIPAR,
GÉPGYÁRTÁS

▶ ADVANTAGES

- A TERMÉKEK EGYESÍTIK MAGUKBAN A KÉNYELMET ÉS JÓ LÉGÁTERESZTÉST A MUNKARUHÁZATOKHOZ SZÜKSÉGES STRAPABÍRÁSSAL ÉS ELLENÁLLÓ KÉPESSÉGEKKEL.
- AZ ANYAGSZERKEZET ÉS SZABÁS, ÚGY MINT A MEGERŐSÍTETT HÁRMAS VARRÁSOK (ELTÉRŐ SZÍNŰ CÉRNÁVAL) JÓ MINŐSÉGET ÉS HOSSZÚ TÁVÚ HASZNÁLATOT GARANTÁLNAK.
- ZÖLD SZÍNE MIATT MEZŐGAZDASÁGBAN, KERTÉPÍTÉSHEZ ÉS EGYÉB ZÖLDTERÜLETEN VÉGZETT MUNKÁKHOZ IDEÁLIS.

100%
ELŐMOSOTT PAMUT

250 GR-OS

308 27



308 27
BERMUDA: 4 GOMBOS SLICC, 2
OLDALZSEB, FEDŐVEL, FARZSEB,
COLLSOKZSEB, TOLLZSEBBEL,
GUMIS DERÉKKAL, 44-62.



TRIPLÁN VARROTT



RAKTÁRON



308 25



308 23



308 22



308 21



308 26



308 24



308 25
ZUBBONY:
REJTETT, 5
GOMBOS, GUMIS
DERÉK, GOMBOS
MELLZSEBEK,
GOMBOS
CSUKLÓ 44-62

308 23
DZSEKI: REJTETT
GOMBOLÁS, 5 GOMB, 2
ELSŐ, 1 MELLZSEB. 44-62

308 22
KABÁT: ¾-ES, 4
GOMBOS, 2 ELSŐ, 1
MELLZSEB, HÁTUL
HASÍTÉKKAL 44-62

308 21
OVERALL: REJTETT
CIPZÁR, 2 ELSŐ ZSEB, 1
MELLZSEB, KÖTÖTT
CSUKLÓ 44-62

308 26
KERTÉSZNADRÁG:
DUPLA, CIPZÁRAS
MELLZSEB, 2
KÜLSŐLEG
RÁVARRT ELSŐ
ZSEB, FARZSEB,
COLLSTOCKZSEB,
GYORSCSATOS
VÁLLPÁNTOK,
GUMIS DERÉK 44-62

308 24
NADRÁG: KÉT ELSŐ ZSEB,
COLLSTOCKZSEB, HÁTUL GUMIS
DERÉK ÉS 1 FARZSEB 44-62

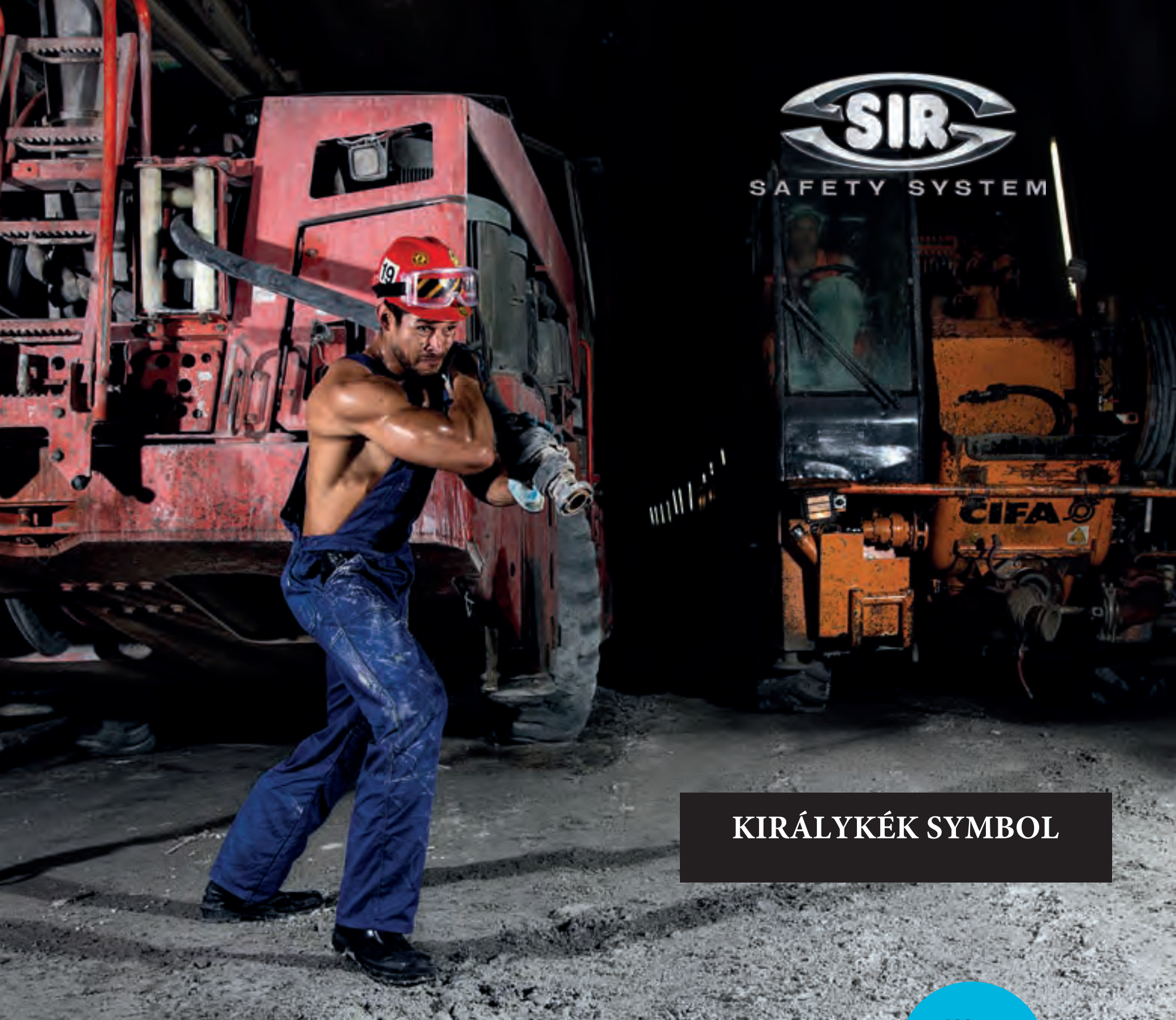

KIRÁLYKÉK SYMBOL

▶ AJÁNLOTT

FÉMIPAR,
ÉPÍTŐIPAR,
LOGISZTIKA,
SZÁLLÍTMÁNYOZÁS,
VÍZSZERELÉS,
VILLANYSZERELÉS,
KARBANTARTÁS

▶ ELŐNYÖK

- A TERMÉKEK EGYESÍTIK MAGUKBAN A KÉNYELMET ÉS JÓ LÉGÁTERESZTÉST A MUNKARUHÁZATOKHOZ SZÜKSÉGES STRAPABÍRÁSSAL ÉS ELLENÁLLÓ KÉPESSÉGEKKEL.
- AZ ANYAGSZERKEZET ÉS SZABÁS, ÚGY MINT A MEGERŐSÍTETT HÁRMAS VARRÁSOK (ELTÉRŐ SZÍNŰ CÉRNÁVAL) JÓ MINŐSÉGET ÉS HOSSZÚ TÁVÚ HASZNÁLATOT GARANTÁLNAK.
- TÖBBFUNKCIÓS, SOK HELYEN HASZNÁLHATÓ TERMÉK
- MODERN MEGJELENÉSŰ, KÖSZÖNHETŐEN A TENGERÉSZKÉK RÁTÉTEKNEK

100%
ELŐMOSOTT
PAMUT

280 GR-OS



TRIPLÁN VARROTT



RAKTÁRON

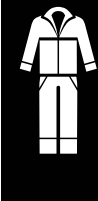

308 65



308 63



308 62



308 61



308 66



308 64

308 65
ZUBBONY: REJTETT
GOMBOLÁS, GOMBOS
CSUKLÓ, GALLÉR ÉS
CSUKLÓ SÖTÉTEBB
KÉK ÁRNYALATÚ
44-62

308 63
DZSEKI: REJTETT
GOMBOLÁS, 5 GOMB,
2ZSEB, MELLZSEB,
GALLÉR ÉS CSUKLÓ
SÖTÉTEBB KÉK
ÁRNYALATÚ, 44-62.

308 62
KABÁT: 4 GOMBOS, 2
ZSEB, MELLZSEB,
HÁTSÓ SZŰKÍTŐPÁNT,
GALLÉR ÉS CSUKLÓ
SÖTÉTEBB KÉK
ÁRNYALATÚ 44-62

308 61
OVERALL: REJTETT
CIPZÁR, 2 ELSŐ ÉS 2
MELLZSEB, GALLÉR ÉS
CSUKLÓ SÖTÉTEBB
KÉK ÁRNYALATÚ 44-62

308 66
KERTÉSZNADRÁG: DUPLA,
CIPZÁROS MELLZSEB, 2
ELSŐ, 1 FARZSEB,
COLLSTOCKZSEB,
GYORSCSATOS
VÁLLPÁNTOK,
ÁLLÍTHATÓ DERÉK,
ZSEBEK SÖTÉTEBB
ÁRNYALATÚAK. 44-62.

308 64
NADRÁG: 5 GOMBOS SLICC,
NAGY OLDALZSEB, 40-62



SZÜRKE SYMBOL

▶ AJÁNLOTT

FÉMIPAR,
ÉPÍTŐIPAR,
LOGISZTIKA,
SZÁLLÍTMÁNYOZÁ
S, VÍZSZERELÉS,
VILLANSZERELÉS,
KARBANTARTÁS

▶ ELŐNYÖK

- A TERMÉKEK EGYESÍTIK MAGUKBAN A KÉNYELMET ÉS JÓ LÉGÁTERESZTÉST A MUNKARUHÁZATOKHOZ SZÜKSÉGES STRAPABÍRÁSSAL ÉS ELLENÁLLÓ KÉPESSÉGEKKEL.
- AZ ANYAGSZERKEZET ÉS SZABÁS, ÚGY MINT A MEGERŐSÍTETT HÁRMAS VARRÁSOK (ELTÉRŐ SZÍNŰ CÉRNÁVAL) JÓ MINŐSÉGET ÉS HOSSZÚ TÁVÚ HASZNÁLATOT GARANTÁLNAK

- TÖBBFUNKCIÓS, SOK HELYEN HASZNÁLHATÓ TERMÉK

100%

ELŐMOSOTT
PAMUT

280 GR-OS



TRIPLÁN VARROTT



RAKTÁRON



308 45



308 43



308 42



308 41



308 46



308 44



308 45
ZUBBONY: REJTETT
GOMBOLÁS, 5 GOMB, 2
GOMBOS MELLZSEB,
GOMBOS CSUKLÓ
44-62

308 43
DZSEKI: REJTETT
GOMBOLÁS 4 GOMB, 2
ELSŐ ZSEB, MELLZSEB,
44-62

308 42
KABÁT: ¾-ES FAZON, 4
GOMBOS, REJTETT
GOMBOLÁSOK, 2 ZSEB
ÉS MELLZSEB. 44-62.

308 41
OVERALL: CIPZÁROS, 2
ELSŐ, 2 CIPZÁROS
MELLZSEB,
COLLSTOCKZSEB,
GUMIS DERÉK 44-62

308 46
KERTÉSZNADRÁG:
DUPLA, CIPZÁROS
MELLZSEB, 2 ELSŐ, 1
FARZSEB,
COLLSTOCKZSEB,
GYORSCSATOS
VÁLLPANTOK,
ÁLLÍTHATÓ DERÉK.
44-62.

308 44
NADRÁG: 4 GOMBOS SLICC, 2 ELSŐ
ZSEB, OLDALZSEB, FARZSEB,
COLLSTOCKZSEB, HÁTUL GUMIS
DERÉK. 40-62

TECH MULTIFUNKCIÓS TERMÉKEK

100%
ELŐMOSOTT
PAMUT

280 GR-OS

Több, mint **80**
kiegészítő

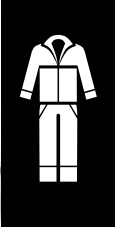

SAFETY SYSTEM

VENTILATO
SALAZIONI P
CENTURA E
V1

MECHANICAL SAFETY

„TECH” MULTIFUNKCIÓS TERMÉKEK

100% ELŐMOSOTT PAMUT **280** GR-OS

313 05

▶ AJÁNLOTT

FÉMIPAR,
ÉPÍTŐIPAR,
LOGISZTIKA,
SZÁLLÍTMÁNYOZÁ
S, FÖLDMŰVELÉS,
KARBANTARTÁS,
TAKARÍTÁS

▶ ELŐNYÖK

- KÉNYELMES PAMUT ANYAG
- NAGY SZÍNVÁLASZTÉK
- LEHETŐSÉG TÖBB MINT 80 KIEGÉSZÍTŐRE
- A DUPLA VARRÁSOKNAK ÉS MEGERŐSÍTÉSEKNEK KÖSZÖNHETŐEN MAGAS ÉLETTARTAM
- TÖBBFUNKCIÓS, SOK HELYEN HASZNÁLHATÓ TERMÉK



313 04



313 03



313 02



FÉNYVISSZAVERÓ CSÍKOK
ALKALMAZHATÓK EZEN
TERMÉKEKEN



SÁRGA
FÉNYVISSZAVERÓ
CSÍKOK



NARANCS
FÉNYVISSZAVERÓ
CSÍKOK



SZÜRKE
FÉNYVISSZAVERÓ
CSÍKOK



VILÁGOSSZÜRKE
FÉNYVISSZAVERÓ
CSÍKOK

313 03

DZSEKI: 4 GOMBOS, 2
ELSŐ, 1 MELLZSEBBEL,
RENDELHETŐ ELSŐ ÉS
HÁTSÓ RÁVARROTT
CSÍKKAL IS 38-66

313 02

KABÁT: 4 GOMBOS, 2
ELSŐ, 1 MELLZSEBBEL.
RENDELHETŐ ELSŐ ÉS
HÁTSÓ RÁVARROTT
CSÍKKAL IS 38-66

313 05

ZUBBONY: 6 GOMBOS
REJTETT GOMBOLÁS,
GOMBOS CSUKLÓ ÉS
ZSEBEK. 38-66

313 04

NADRÁG: GOMBOS SLICC, 2
ELSŐ, 1 FARZSEB ÉS
OLDALZSEB. 38-66

A RUHÁK SZÍNVÁLASZTÉKA



01. FEHÉR



28. SÁRGA



12. NARANCS



10. PIROS



11. BORDÓ



08. KHAKI



07. KÖZÉPZÖLD



17. SMARAGD



06. ÜVEGZÖLD



DUPLÁN VARROTT

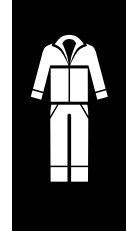

313 22



313 21



313 01



313 06

313 22
TECH MELLÉNY: 6 GOMBOS
REJTETT GOMBOLÁS, TÖBB
SZÍNEN, 38-66

313 21
BERMUDA: RÖVID NADRÁG
3 ZSEBBEL, 38-66

313 01
OVERALL: CIPZÁROS,
2 CSÍPŐZSEBBEL, 1 CIPZÁROS
MELLZSEBBEL. 38-66

313 06
KERTÉSZNADRÁG: RUGALMAS, GYORSCSATOS
VÁLLPÁNT, 2 ELSŐ, 1 FAR ÉS 1 MELLZSEB. 38-66



47. SÖTÉT OLIVA ZÖLD



05. KIRÁLYKÉK



04. KÉK



18. TENGERÉSZKÉK



03. EGÉRSZÜRKE



52. PALASZÜRKE

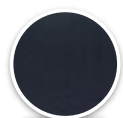

41. ANTRAZIT



02. FEKETE



90. FEKETE-FEHÉR KOCKÁS

TECH NYÁRI TERMÉKEK

100%
GABARDIN

200 GR-OS

▶ AJÁNLOTT

ÉLELMISZERIPAR,
TAKARÍTÁS,
KARBANTARTÁS,
LOGISZTIKA,
SZÁLLÍTMÁNYO-
ZÁS, ELŐÁLLÍTÁS

▶ ELŐNYÖK

- KÉNYELMES GABARDIN ANYAG, AMI A NYÁRI NAGY MELEGEKBEN IDEÁLIS
- LEHETŐSÉG TÖBB MINT 80 KIEGÉSZÍTŐRE
- A DUPLA VARRÁSOKNAK ÉS MEGERŐSÍTÉSEKNEK KÖSZÖNHETŐEN MAGAS ÉLETTARTAM



DUPLÁN VARROTT



306 98

306 98
SUMMER TECH
BERMUDA:
GOMBOS SLICC, 2
ELSŐ ÉS EGY
OLDALZSEB,
TÉPŐZÁRRAL. TÖBB
SZÍNBEN 38-66



306 15



306 13



306 12



306 11



306 16



306 14



SZÍNVÁLASZTÉK



01. FEHÉR



SÁRGA



12. NARANCS



10. PIROS



11. BORDÓ



08. KHAKI



09. BÉZS



07. ZÖLD



06. ÜVEGZÖLD



47. SÖTÉT OLIVAZÖLD



05. KIRÁLYKÉK



04. KÉK

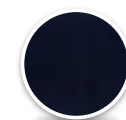

18. TENGHERÉSKÉK



29. GYÖNGYHÁZ

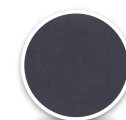

52. PALASZÜRKE

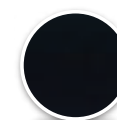

02. FEKETE

306 15
SUMMER TECH
ZUBBONY:
HATGOMBOS
REJTETT GOMBOLÁS,
GOMBOS CSUKLÓ, 2
MELLZSEB 38-66.

306 13
SUMMER TECH
DZSEKI:
NÉGYGOMBOS
ZÁRÓDÁS, 2
OLDALSÓ ÉS 1
KIS MELLZSEB,
38-66

306 12
SUMMER TECH
KABÁT: TÉRDIG ÉRŐ
KABÁT, NÉGYGOMBOS
ZÁRÓDÁSSAL, 2
OLDALSÓ ZSEBBEL.
38-66

306 11
SUMMER TECH
OVERALL:
KIHAJTOTT
GALLÉRRAL,
KÉTIRÁNYÚ
CIPZÁRRAL,
MELLZSEBBEL,
GUMIS DERÉKKAL.
38-66

306 16
SUMMER TECH
KERTÉSZNADRÁG:
ÁLLÍTHATÓ,
GYORSCSATOS
VÁLLPÁNTOKKAL,
NAGY MELLZSEBBEL,
OLDALZSEBBEKEL ÉS
GOMBOS FARZSEBBEL,
GUMIS DERÉKKAL.
38-66

306 14
SUMMER TECH
NADRÁG: GOMBOS
SLICC, 2 ELSŐ ÉS 1
FARZSEB,
OLDALZSEB
TÉPÓZÁRRAL 38-66



EVOLUTION TERMÉKEK

▶ AJÁNLOTT

- ▶ MANUFACTURING
- ▶ CONSTRUCTION
- ▶ CLEANING
- ▶ MAINTENANCE
- ▶ PETROL STATIONS
- ▶ MECHANICAL INDUSTRY

▶ ELŐNYÖK

- ENHANCED MECHANICAL STRENGTH
- FABRIC RESISTANT TO DIRT AND CHEMICALS
- WIDE RANGE OF COLOURS AVAILABLE
- BRIGHT COLOURS RESISTANT TO REPEATED WASHINGS



DUPLÁN VARROTT

65%
POLIÉSZTER

35%
PAMUT

240 GR-OS

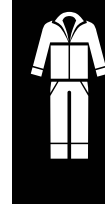

SZÍNVÁLASZTÉK



306 05



306 03



306 02



306 01



306 06



306 04

306 05
RÖVID KABÁT: 6 GOMBOS, REJTETT GOMBOLÁSÚ, 2 ZSEB, GOMBOS CSUKLÓ. 38-66

306 03
DZSEKI: 4 GOMBOS ELŐL, 2 ZSEB ÉS MELLZSEB. 38-66

306 02
KABÁT: 4 GOMBOS ELŐL, 2 ZSEB ÉS MELLZSEB. 38-66

306 01
OVERALL: CIPZÁROS, CSÍPŐZSEBKE L, 1 MELZSEBBEL, 38-66

306 06
KERTÉSZNADRÁG: GYORSCSATOS, GUMIS VÁLLPÁNT, 2 CSÍPŐZSEB, FARZSEB, OLDALZSEB, GUMIS DERÉK. 38-66

306 04
NADRÁG: GOMBOS SLICC, 2 ZSEB, OLDAL ÉS FARZSEB. 38-66



AJÁNLOTT

FÉMIPAR,
ÉPÍTŐIPAR,
LOGISZTIKA,
SZÁLLÍTMÁNYOZÁ
S, FÖLDMŰVELÉS,
KARBANTARTÁS

ELŐNYÖK

- VÁLASZTAHTÓ ANYAGÖSSZETÉTEL
- VÁLASZTHATÓ SZÍNEK
- TÖBBFÉLE ELÉRHETŐ SZÍNKOMBINÁCIÓ
- A TERMÉK ÉS A CÉGES ARCULAT ÖSSZEANGOLÁSA LEHETSÉGES

- DUPLÁN VARROTT
- SPECIFIKUS KIEGÉSZÍTŐK KOMBINÁLÁSA LEHETSÉGES

306 42



306 62



306 21



306 72



306 42

ZUBBONY: REJTETT 6 GOMBOS GOMBOLÁS, GOMBOS MELLZSEBEK, GOMBOS CSUKLÓ. A KÉPEN: HÁROMSZÍNŰ VERZIÓ, ELSŐ CSÍKKAL 38-66

306 62

NADRÁG: CIPZÁRAS SLICC, 2 ELSŐ ZSEB, FARZSEB, JOBB SZÁRON OLDALZSEB, A KÉPEN: KÉTSZÍNŰ VERZIÓ, ELSŐ CSÍKKAL 38-66

306 21

OVERALL: KÉTIRÁNYÚ CIPZÁRRAL, 2 ALSÓ ÉS KÉT TÉPŐZÁRAS MELLZSEBBEL, FARZSEBBEL. A KÉPEN: HÁROMSZÍNŰ VERZIÓ, ELSŐ CSÍKKAL 38-66

306 72

KERTÉSZNADRÁG: ÁLLÍTHATÓ VÁLLPÁNTOKKAL, GYORSCSATOS, 2 ELSŐ ZSEB, MELL ÉS FARZSEB, GUMIS DERÉK. A KÉPEN KÉTSZÍNŰ VERZIÓ, ELSŐ CSÍKKAL 38-66

306 80 KORBÁRSZONYBÓL

306 85 ELŐMOSOTT PAMUTBÓL

306 81 KORBÁRSZONYBÓL

306 86 ELŐMOSOTT PAMUTBÓL

306 83 KORBÁRSZONYBÓL

306 87 ELŐMOSOTT PAMUTBÓL

306 82 KORBÁRSZONYBÓL

306 88 ELŐMOSOTT PAMUTBÓL

VÁLASZTHATÓ
ANYAGÖSSZE
TÉTEL

EVOLUTION

65% POLIÉSZTER
35% PAMUT
240 GR-OS

ELŐMOSOTT

100% ELŐMOSOTT PAMUT
280 GR-OS

KORD-
BÁRSONY

100% ELŐMOSOTT
KORDBÁRSONY
350 GR-OS



TERVEZZE MEG SAJÁT RUHÁZATÁT ÉS TEGYE EGYEDIVÉ!

45 FÉLE SZÍNKOMBINÁCIÓ LÉTEZIK, DE EZEK
MELLETT MINDENKI SAJÁTMAGÁNAK
ÁLLÍTHATJA ÖSSZE A SZÍNEKET.

VÁLASZTHATÓ SZÍNŰ RÉSZEK

› TÖRZS
› VÁLLRÉSZ (CSAK
ELSŐ RÉSZEN)
› UJJAK
› CSUKLÓRÉSZ
› GALLÉR

› ZSEBFEDŐK
› ZSEBEK LEVARRÁSA
› ZSEBEK BELSŐ RÉSZE
› KERTÉSZNADRÁG
MELLRÉSZ



COLOURS AVAILABLE:



01.FEHÉR



28.SÁRGA

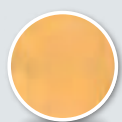

65.OKKER



12.NARANCS



10.PIROS



11.BORDÓ



08.KHAKI



47.SÖTÉT OLIVAZÖLD



07.ZÖLD



06.ÜVEGZÖLD



05.KIRÁLYKÉK



21.TÜRKIZ



04.KÉK



18.TENGERÉSZKÉK



29.GYÖNGYHÁZ



14.GALAMBSZÜRKE



42.ÓLOMSZÜRKE



03.EGÉRSZÜRKE



41.SZÉNSZÜRKE



02.FEKETE

WINTER FUSTIAN-TÉLI KORDBÁRSONY RUHÁK

100%
KORDBÁRSONY

350 GR-OS

FÉNYVISSZAVERÓ
CSÍKOK
RÁVARRHATÓK
IGÉNY SZERINT

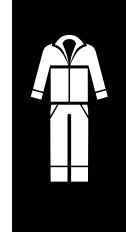

SAFETY SYSTEM

▶ AJÁNLOTT

SZABADTÉRI
TEVÉKENYSÉGEK,
KŐVÁGÓK,
ÉPÍTŐIPAR,
LOGISZTIKA,
SZÁLLÍTMÁNYOZÁS,
VÍZSZERELÉS,
VILLANYSZERELÉS,
KARBANTARTÁS,
FÖLDMŰVELÉS, TÁJ-
ÉS KERTÉPÍTÉSZET

▶ ELŐNYÖK

- A KORBÁRSONY KÉNYELMES, DE MÉGIS MASSZÍV, ROBOSZTUS ÉS NAGYON JÓ HŐZÁRÓ
- A DUPLA VARRÁSOKNAK ÉS MEGERŐSÍTÉSEKNEK KÖSZÖNHETŐEN MAGAS ÉLETTARTAM
- KÉK ÉS ZÖLD SZÍNEKBEN ÁLLANDÓ RAKTÁRKÉSZLET VAN
- RENDELÉSRE SZÉLES SZÍNVÁLASZTÉKBAN IGÉNYELHETŐ



DUPLÁN VARROTT



RAKTÁRON

WINTER FUSTIAN-TÉLI KORDBÁRSONY RUHÁK

100% KORDBÁRSONY 350 GR-OS



RAKTÁRON

312 05



312 05V



312 05G



312 04B



312 04



312 04V



312 04G



312 05
ZUBBONY: GOMBOS
CSUKLÓ, 2 MELLZSEB,
REJTETT GOMBOLÁS.
44-64

312 04B
KÉK NADRÁG: KÉT FÉNYVISSZAVERŐ
CSÍKKAL, CIPZÁROS ÉS GOMBOS SLICCEL,
2 ELSŐ ÉS 1 FARZSEBBEL, GUMIS
DERÉKKAL, JOBB LÁBON
COLLSTOCKZSEBBEL, BALON
OLDALZSEBBEL. 38-62

312 04
KÉK NADRÁG: CIPZÁROS ÉS
GOMBOS SLICCEL, 2 ELSŐ ÉS 1
FARZSEBBEL, GUMIS DERÉKKAL,
JOBB LÁBON COLLSTOCKZSEBBEL,
BALON OLDALZSEBBEL. 38-64

312 05V ZÖLD ZUBBONY: GOMBOS CSUKLÓ, 2 MELLZSEB, REJTETT GOMBOLÁS. RAKTÁRON VAN. 44-62

312 05G SZÜRKE, 38-66

312 14 TÖBB SZÍNEN, 38-66

312 04V ZÖLD NADRÁG

312 04G SZÜRKE NADRÁG 38-66

312 13 TÖBB SZÍNEN, 38-66

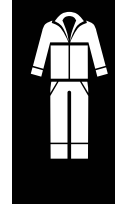

312 06



312 06V



312 06G



312 06
KERTÉSZNADRÁG: MAGAS MELLRÉS, 4 ZSEB, GYORSCSATOS, ÁLLÍTHATÓ VÁLLPÁNTOK. KÉK SZÍNEN, EGY OLDAL, EGY COLLSTOCK ÉS EGY FARZSEBBEL. 44-64

312 06V
ZÖLD, 38-66

312 06G
SZÜRKE, 38-66

312 15
TÖBB SZÍNEN, 38-66

312 11
NINCS KÉP RÓLA:
KABÁT: 4 GOMBOS ZÁRÓDÁS, 2 ALSÓ ÉS BAL MELLZSEB, TÖBB SZÍNEN 38-66, RENDELÉSRE

312 03
DZSEKI: 4 GOMBOS ZÁRÓDÁS, 2 ALSÓ ÉS 1 MELLZSEBBEL, KÉK SZÍNEN, 44-64

312 12
DZSEKI: 4 GOMBOS ZÁRÓDÁS, 2 ALSÓ ÉS 1 MELLZSEBBEL, TÖBB SZÍNEN. 38-66, RENDELÉSRE

SZÍNVÁLASZTÉK



01. FEHÉR 28. SÁRGA



12. NARANCS 10. PIROS



11. BORDÓ 08. KHAKI



45. BARNA 07. ZÖLD



06. ÜVEGZÖLD 47. SÓTÉT OLIVAZÖLD



05. KIRÁLYKÉK 04. KÉK



03. EGÉRSZÜRKE 02. FEKETE



TÖBB FÉNYVISSZAVERŐ CSÍK IS RÁVARRHATÓ EZEN TERMÉKEKRE

31205V
+
31397A FÉNYVISSZAVERŐ CSÍKOK A KAROKON
+
31399A FÉNYVISSZAVERŐ CSÍKOK A MELLKASON



SÁRGA FÉNYVISSZAVERŐ CSÍKOK



NARANCS FÉNYVISSZAVERŐ CSÍKOK



SZÜRKE FÉNYVISSZAVERŐ CSÍKOK



VILÁGOSSZÜRKE FÉNYVISSZAVERŐ CSÍKOK

FUSION TERMÉKEK

▶ AJÁNLOTT

FÉMIPAR, ÉPÍTŐIPAR,
LOGISZTIKA,
SZÁLLÍTMÁNYOZÁS,
FÖLDMŰVELÉS ÉS
KARBANTARTÁS

▶ ELŐNYÖK

- VÁLASZTHATÓ ANYAGÖSZETÉTEL ÉS SZÍNKOMBINÁCIÓK
- RAKTÁRON: TENGERÉSZKÉK/ EGÉRSZÜRKE ÉS PALASZÜRKE/ FEKETE (DZSEKI ÉS NADRÁG), KORDBÁRSONYBÓL NARANCS/KÉK LÁTHATÓSÁGI NADRÁGOK

- DUPLA VARRÁSOK, ELTÉRŐ SZÍNBEN

- MODERN MEGJELENÉS: A MAGAS GALLÉR, REJTETT CIPZÁRRAL, SOK MULTIFUNKCIÓS ÉS HÁROMDIMENZIÓS ZSEB A MUNKARUHÁZATOK ÉLVONALÁBA HELYEZI A FUSION TERMÉKEKET.



COLOURS AVAILABLE:



01. FEHÉR



28. SÁRGA



12. NARANCS



10. PIROS



11. BORDÓ



08. KHAKI



07. ZÖLD



17. SMARAGD

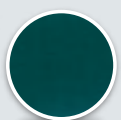

06. ÜVEGZÖLD



VÁLASZTHATÓ
ANYAGÖSSZETÉTELEK:



100% GABARDIN
200 GR-OS



65% POLIÉSZTER
35% PAMUT
240 G/M²



100% ELŐMOSOTT
PAMUT
280 GR-OS



100% PAMUT
350 GR-OS



310 80

FUSION ZUBBONY KHAKI/FEKETE: 100% ELŐMOSOTT ANYAGBÓL, CIPZÁRAS ÉS TÉPŐZÁRAS ZÁRÓDÁS, 2 MELLZSEB, 2 ELSŐ ZSEB, GOMBOS CSUKLÓ, DUPLÁN VARROTT. 38-66

310 81 TENGERÉSZKÉK/EGÉRSZÜRKE 44-62, RAKTÁRON

310 82 PALASZÜRKE/FEKETE, 44-62, RAKTÁRON

310 83 TENGERÉSZKÉK/NARANCS LÁTHATÓSÁGI

310 85 TÖBB SZÍNEN, TECH ANYAG

310 86 TÖBB SZÍNEN SUMMER TECH ANYAG

310 87 TÖBB SZÍNEN, KORDBÁRSONY ANYAG

310 88 TÖBB SZÍNEN, EVOLUTION ANYAG

310 89 TÖBB SZÍNEN, NARANCS LÁTHATÓSÁGI/ TENGERÉSZKÉK

310 70

FUSION NADRÁG KHAKI/FEKETE: 100% ELŐMOSOTT ANYAGBÓL, CIPZÁROS ÉS GOMBOS SLICC, 2 ELSŐ ZSEB, JOBB OLDALON COLLSTOCKZSEB, BAL OLDALON TOLL ÉS TELEFONZSEB, 1 FARZSEBBEL.

310 71 TENGERÉSZKÉK/EGÉRSZÜRKE 44-62, RAKTÁRON

310 72 PALASZÜRKE/FEKETE, 44-62, RAKTÁRON

310 73 TENGERÉSZKÉK/NARANCS LÁTHATÓSÁGI

310 75 TÖBB SZÍNEN, TECH ANYAG

310 76 TÖBB SZÍNEN SUMMER TECH ANYAG

310 77 TÖBB SZÍNEN, KORDBÁRSONY ANYAG

310 78 TÖBB SZÍNEN, EVOLUTION ANYAG

310 79 TÖBB SZÍNEN, NARANCS LÁTHATÓSÁGI/ TENGERÉSZKÉK

310 90

FUSION NADRÁG KHAKI/FEKETE: 100% ELŐMOSOTT ANYAGBÓL, ÁLLÍTHATÓ, GYORSCSATOS VÁLLPÁNTOKKAL, TÉPŐZÁRAS ÉS CIPZÁRAS MELLZSEBBEL, 2 ELSŐ ZSEBBEL, HÁROMDIMENZIÓS ZSEBEKSEL, TELEFON, TOLL ÉS COLLSTOCKZSEBEKSEL. GUMIS DERÉKPÁNTTAL, DUPLÁN VARROTT. 38-66



47. SÖTÉT OLIVA ZÖLD



05. KIRÁLYKÉK



04. KÉK



18. TENGERÉSZKÉK



03. EGÉRSZÜRKE



52. PALASZÜRKE



41. SZÉNSZÜRKE



02. FEKETE

HARRISON TERMÉKEK

› KÜLÖNÖSEN PUHA
ÉS STRAPABÍRÓ

65%
POLIÉSZTER

35%
PAMUT

AJÁNLOTT

ÉPÍTŐIPAR,
ÖSSZESZERELÉSI
MUNKÁK,
BESZERELÉS,
LOGISZTIKA,
SZÁLLÍTMÁNYOZÁS,
KARBANTARTÁS

ELŐNYÖK

- ELLENÁLLÓ, PRAKTIKUS,
FUNKCIONÁLIS
- ERŐS ANYAG A KEMÉNY
MUNKÁHOZ
- A HARRISON TERMÉKEK
SZÁMOS HASZNOS
TULAJDONSÁGGAL
RENDELKEZNEK, ÚGY MINT;
MULTIFUNKCIÓS ZSEBOK,
TELEFONZSEB, TOLLTARTÓ
ZSEB, SZERSZÁMTARTÓ
GYŰRŰ, VALAMINT KÖNYÖK
ÉS TÉRDERŐSÍTÉS
- TÉRDRÉSZEN KIALAKÍTÁS
TÉRDPÉDŐ BÉLÉSNEK
- ELTÉRŐ SZÍNŰ CÉRNÁBÓL
KÉSZÜLT DUPLA VARRÁS,
HOGY A LEHETŐ
LEGNAGYOBB TEHERBÍRÁST
BIZTOSÍTSA
- HÁROM SZÍNEN ÉRHETŐ EL:
LÉGIERŐ-KÉK, ANTRAZIT ÉS
KHAKI

300 GR-OS

DUPLÁN
VARROTT,
NAGY
SZAKÍTÓSZIL
ÁRDSÁGŰ



DUPLÁN VARROTT



RAKTÁRON



SAFETY SYSTEM



310 41
HARRISON DZSEKI ANTRAZIT:
POLIÉSZTER ÉS ZSÁVOLY
(BROKEN TWILL) PAMUT
KEVERÉKE, CIPZÁRAS
ZÁRÓDÁSSAL, KÉT ELSŐ
ZSEBBEL, MELLZSEBBEL
(BENNE TOLL ÉS
TELEFONTARTÓ), D-
GYŰRŰVEL A ZSEBEK ALATT.
CSUKLÓJA GOMBOS
ZÁRÓDÁSÚ. FEKETE
CORDURA® BETÉTEKKEL ÉS
PIROS ZSEBHASÍTÉKOKKAL.
44-62



310 41B UGYANEZ LÉGIERŐ-KÉKBEN

310 41K UGYANEZ KHAKIBEN

310 51
HARRISON NADRÁG ANTRAZIT:
POLIÉSZTER ÉS ZSÁVOLY (BROKEN
TWILL) PAMUT KEVERÉKE, KÉT ELSŐ ÉS
KÉT HÁTSÓ ZSEBBEL, ZSEBFEDŐKKEL,
PATENTOS ZÁRÓDÁSSAL. JOBB
OLDALON: DUPLA COLSTOCKZSEB, D-
GYŰRŰ, ÁLTALÁNOS ZSEB, TOLLTARTÓ
RÉSSZEL. BAL OLDALON:
SZERSZÁMTARTÓ SZÖVETGYŰRŰ AZ
ÁLTALÁNOS ZSEBEK FELETT: EZEK
EGYIKE CIPZÁRAS, A MÁSIK EGY
TÉPŐZÁRAS RÁDIÓZSEB. FEKETE
CORDURA® BETÉTEKKEL ÉS PIROS
ZSEBHASÍTÉKOKKAL.
42-62

310 51B UGYANEZ LÉGIERŐ-KÉKBEN 44-62

310 51K UGYANEZ KHAKIBEN 44-62



310 58G
HARRISON KERTÉSZNADRÁG,
ANTRAZIT: POLIÉSZTER ÉS
ZSÁVOLY (BROKEN TWILL) PAMUT
KEVERÉKE, RUGALMAS,
ÁLLÍTHATÓ VÁLLPÁNTOKKAL,
CIPZÁRAS SLICCEL, KÉT ELSŐ ÉS
KÉT HÁTSÓ ZSEBBEL,
ZSEBFEDŐKKEL, PATENTOS
ZÁRÓDÁSSAL. JOBB OLDALON:
DUPLA COLSTOCKZSEB, D-GYŰRŰ,
ÁLTALÁNOS ZSEB, TOLLTARTÓ
RÉSSZEL. BAL OLDALON:
SZERSZÁMTARTÓ SZÖVETGYŰRŰ
AZ ÁLTALÁNOS ZSEBEK FELETT:
EZEK EGYIKE CIPZÁRAS, A MÁSIK
EGY TÉPŐZÁRAS RÁDIÓZSEB.
FEKETE CORDURA® BETÉTEKKEL ÉS
PIROS ZSEBHASÍTÉKOKKAL. 44-62

310 58B UGYANEZ LÉGIERŐ-KÉKBEN, RENDELÉSRE
KÉSZÍTIK

310 58 KHAKI

NINCS KÉPEN:
962 92 EVA
TÉRDVÉDŐ
PÁRNÁZÁS

MEMPHIS TERMÉKEK

▶ A LEGJOBBAN A LEGNAGYOBB MELEGBEN TELJESÍT



308 75



308 74



308 76

308 75

MEMPHIS ZUBBONY: SZÉLBIZTOS REJTETT CIPZÁRRAL, MELZSEBEKKEL, TOLL ÉS TELEFONZSEBBEL, ÁLLÍTHATÓ DERÉKKAL, GOMBOS CSUKLÓKKAL ÉS OLDALSÓ ZSEBEKKEL. HÁROMSZOR VARROTT FÉYVISSZAVERÓ CSÍKOK AZ UJJAKON. SZÜRKE ÉS NARANCS, FEKETE POLIÉSZTER RÁTÉTEKKEL. 44-62

308 74

MEMPHIS NADRÁG: CIPZÁROS ÉS GOMBOS SLICCEL, 2 ELSŐ ZSEBBEL, HÁROMSZOROS VARRÁSOKKAL, D-GYŰRŰVEL, 2 FARZSEBBEL. A BAL ÁLTALÁNOS ZSEB TÉPŐZÁRAS, HÁROMDIMENZIÓS ZSEBBEL, KIS ZSEBBEL ÉS SZERSZÁMTARTÓVAL, TÉRDERŐSÍTÉSSEL ÉS FÉNYVISSZAVERÓ CSÍKOKKAL. SZÜRKE ÉS NARANCS, FEKETE POLIÉSZTER RÁTÉTEKKEL. 44-62

308 76

MEMPHIS KERTÉSZNADRÁG: TRIPLA VARRÁSSAL, TÉPŐZÁRRAL ÁLLÍTHATÓ VÁLLPÁNTOKKAL, RUGALMAS HÁTRÉSSZEL, KÉT HÁTSÓ ZSEBBEL, D-GYŰRŰVEL, 2 ELSŐ ÉS EGY MELLZSEBBEL. TOLLZSEB, TELEFONTARTÓ ÉS COLSTOCK ZSEB JOBB OLDALON EGY EXTRA ZSEBBEL, BAL OLDALT HÁROMDIMENZIÓS ÁLTALÁNOS ZSEB ÉS SZERSZÁMTARTÓ GYŰRŰ. TÉRDERŐSÍTÉSSEL ÉS FÉNYVISSZAVERÓ CSÍKOKKAL. SZÜRKE ÉS NARANCS, FEKETE POLIÉSZTER RÁTÉTEKKEL. 44-62

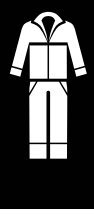

TRIPLÁN VARROTT

▶ AJÁNLOTT

ÉPÍTŐIPAR,
ÖSSZESZERELÉSI
MUNKÁK, BESZERELÉS,
LOGISZTIKA,
SZÁLLÍTMÁNYOZÁS,
KARBANTARTÁS

▶ ELŐNYÖK

- ELLENÁLLÓ, SOKOLDALÚ,
FUNKCIONÁLIS
- ERŐS ANYAG A KEMÉNY
MUNKÁHOZ
- A MEMPHIS TERMÉKEK SZÁMOS
HASZNOS TULAJDONSÁGGAL
RENDELKEZNEK, ÚGY MINT;
MULTIFUNKCIÓS ZSEBEK,
TELEFONZSEB, TOLLTARTÓ ZSEB,
SZERSZÁMTARTÓ GYŰRŰ,
VALAMINT KÖNYÖK ÉS
TÉRDERŐSÍTÉS
- ELTÉRŐ SZÍNŰ CÉRNÁBÓL KÉSZÜLT
TRIPLA VARRÁS, HOGY A LEHETŐ
LEGNAGYOBB TEHERBÍRÁST
BIZTOSÍTSA
- KÉNYELMES ÉS PRAKTIKUS RUHÁK,
TÖBBFÉLE FELHASZNÁLÁSRA
- AMINDEN MEMPHIS TERMÉKNEK
ALAPTARTOZÉKA A
FÉNYVISSZAVERŐ CSÍKOZÁS



◀ **100%**
PAMUT
240 GR-OS

◀ POLIÉSZTER
BETÉTEKKEL
240 GR-OS



SAFETY SYSTEM

FIGHTER TERMÉKEK

HOSSZÚTÁVRA KÉSZÜLTEK

TARTÓS CIPZÁRAS ZÁRÓDÁS

DUPLA VARRÁS, ELTÉRŐ
SZÍNŰ CÉRNÁVAL

GOMBOS CSUKLÓRÉSZEK

SZÉLES ÖVBUJTATÓK

LEVEHETŐ, HÁROMDIMENZIÓS
TÁROLÓZSEBEK

HÁROMDIMENZIÓS
MULTIFUNKCIÓS OLDALZSEB

MEGERŐSÍTETT TÉRDRÉSZ

MEGERŐSÍTETT SAROKRÉSZ



TELEFONZSEB FELKARON

65%
POLIÉSZTER
35%
VÁSZON



310 GR-OS



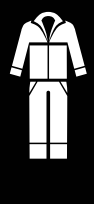

▶ AJÁNLOTT

FÉMIPAR,
ÉPÍTŐIPAR,
BESZERELÉSI
MUNKÁK,
SZÁLLÍTMÁNYOZÁS,
LOGISZTIKA,
KARBANTARTÁS

▶ ELŐNYÖK

- ERŐS, PUHA ÉS TARTÓS
- A DZSEKI KÖZÉPSŐ CIPZÁRRAL ÉS PRAKTIKUS TELEFONZSEBBEL A FELKARON KÉSZÜL
- A NADRÁGON HÁROMDIMENZIÓS ZSEBEK ÉS SZÉLES ÖVBÚJTATÓK TALÁLHATÓK



RAKTÁRON



310 66



310 68

310 67
FIGHTER DZSEKI, KÉK: KIHAJTOTT GALLÉRRAL, CIPZÁRRAL, KÉT MELLZSEBBEL ÉS KÉT ELSŐ ZSEBBEL, ÁLLÍTHATÓ DERÉKKAL. BAL FELKARON TELEFONZSEB, DUPLA VARRÁSOK. S-3XL

310 69
FIGHTER NADRÁG, KÉK: CIPZÁRAS SLICCEL, OLDALZSEBEKKEK, LEVEHETŐ HÁROMDIMENZIÓS TÁROLÓZSEBEKKEK, FARZSEBBEL, COLSTOCK ÉS KÉSTARTÓ ZSEBBEL, KALAPÁCSZARTÓ GYŰRŰVEL, KÉT HÁROMDIMENZIÓS ZSEBBEL BALOLDALON. TÉPŐZÁRRAL ÁLLÍTHATÓ SZERSZÁMTARTÓ GYŰRŰKKEK, MEGERŐSÍTETT RÁTÉTEKKEK SAROKNÁL ÉS A TÉRDZSEBEKKEK. DUPLÁN VARROTT. S-3XL

310 66
FIGHTER MELEGÍTŐFELSŐ: 350 GR-OS MELANZS FLUORESZKÁLÓ SÁRGA ANYAGBÓL, KÉK SOFTSHELL BETÉTEKKEK VÁLLRÉSZEN ÉS KÖNYÖKÖKKEK ÉS AZ OLDALÁN. MELLZSEBBEL ÉS OLDALZSEBEKKEK, CIPZÁRAS ZÁRÓDÁSSAL. KÉT BELSŐ ZSEBBEL ÉS EGY KIS FÉNYVISSZAZÉRŐ BETÉTEKKEK AZ UJJAIN. ÁLLÍTHATÓ DERÉKBŐSÉGŰ. RENDELÉSRE KÉSZÍTIK. S-3XL

310 68
FIGHTER BERMUDA, KÉK: CIPZÁRAS SLICCEL, OLDALZSEBEKKEK, FARZSEBBEL, COLSTOCK ÉS KÉSTARTÓ ZSEBBEL, KALAPÁCSZARTÓ GYŰRŰVEL (JOBBS OLDALT), TELEFONZSEBBEL, REJTETT NÉVJEGYZÁRTÓVAL. MEGERŐSÍTETT RÁTÉTEKKEK A TÉRDZSEBEKKEK. DUPLÁN VARROTT. RENDELÉSRE KÉSZÍTIK. S-3XL

GEMINI TERMÉKEK

TEFLON®-KEZELÉSSEL KOPÁSÁLLÓ ÉS TARTÓS

AJÁNLOTT

ÉPÍTŐIPAR,
ÖSSZESZERELÉSI
MUNKÁK,
BESZERELÉSEK,
SZÁLLÍTMÁNYO
ZÁS,
LOGISZTIKA,
VEGYIPAR

ELŐNYÖK

- ELLENÁLLÓ VÁSZONBÓL KÉSZÜLT, VÉDELMEZ NYÚJT ÉS KOPÁSÁLLÓ
- A TEFLON® MIATT VÍZÁLLÓ: TASZÍTJA A KOSZT, ROZSDÁT ÉS KIFRÖCCSENŐ ANYAGOKAT, UGYANAKKOR MEGMARADT A VÁSZON TERMÉSZETES LÉLEGZŐKÉPESSÉGE

- DUPLÁN VARROTT, ELTÉRŐ SZÍNŰ CÉRNÁVAL
- SZÁMOS MULTIFUNKCIÓS ÉS HÁROMDIMENZIÓS TÁROLÓZSEB
- KÉT SZÍNEN ELÉRHETŐ: OLAJBARNA ÉS FEKETE

310 63
GEMINI DZSEKI, FEKETE: SZÉLBIZTOS ZÁRÓDÁSSAL, BELSŐ SZÉLFOGÓ CSÍKKAL. TÉPŐZÁRAS CSUKLÓRÉSZ, MELLZSEBEKKEL, JOBB OLDALT TELEFON ÉS TOLLZSEB, BALOLDALON REJTETT NÉVJEGYTARTÓ ÉS D-GYŰRŰ. ELSŐ ZSEBEKKEL, VISSZAVERÓ ANYAGBÓL KÉSZÜLT ZSEBFÜLEKKEL A MELLKASON ÉS UJJAKON. S-3XL

310 63P UGYANEZ OLAJBARNÁBAN

310 65
GEMINI NADRÁG, FEKETE: CIPPZÁRAS SLICC, ELSŐ HÁROMDIMENZIÓS ZSEBEKKEL, FARZSEBEKKEL, SZERSZÁMTARTÓ SZÖVETGYŰRŰKKEL, COLSTOCK ÉS KÉSTARTÓ ZSEBBEL, ÁLTALÁNOS ZSEB TELEFONTARTÓVAL, ÁLLÍTHATÓ KALAPÁCSZÁRTÓVAL, BAL OLDALÁN REJTETT NÉVJEGYTARTÓVAL. MEGERŐSÍTETT NADRÁGSZÁRVÉGEKKEL ÉS TÉRDRÉSSZEL. DUPLÁN VARROTT. S-3XL

310 65P UGYANEZ OLAJBARNÁBAN

65%
POLIÉSZER
35%
VÁSZON

TEFLON®-
KEZELT
ANYAG

310_{GR-OS}



310 63



310 63P



310 65



310 65P



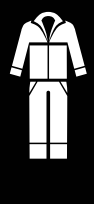

RAKTÁRON

MAGAS GALLÉR

SZÉLBIZTOS CIPZÁRAS ZÁRÓDÁS, TÉPŐZÁRRAL

FÉNYVISSZAVERÓ ZSEBFEDŐ-FÜLEK

FEDELES ZSEB ÉS TELEFONSZEB ÁLLÍTHATÓ CSUKLÓRÉSZ

FEDELES ZSEB TOLLTARTÓVAL

ELSŐ ZSEBEK

ÁLLÍTHATÓ CSUKLÓRÉSZ

MULTIFUNKCIÓS HÁROMDIMENZIÓS ZSEB



KÉS ÉS COLSTOCKT ARTÓ



MULTIFUNKCIÓS HÁROMDIMENZIÓS ÁLTALÁNOS ZSEB ÉS TELEFONTARTÓ

MEGERŐSÍTETT TÉDRÉSZ

MEGERŐSÍTETT NADRÁGSZÁRVÉG



KOMBAT ÉS LIBERTY TERMÉKEK



RAKTÁRON

SZÉLES ÖVBÚJTATÓK

TRIPLA VARRÁS

TELEFONZSEB,
GYORSKIOLDÓS
CSATTAL

KÉT ELSŐ
HÁROMDIMENZIÓS
ZSEB

MEGERŐSÍTETT
TÉDRÉSZ,
VÉDŐBETÉT
BEHELYEZÉSI
LEHETŐSÉGGEL

FELSŐ ZSEBEK
ZSEBFEDŐVEL
ÉS GOMBBAL

DUPLA VARRÁS

FEDELES
ÁLTALÁNOS
CÉLÚ ZSEBEK

CIPZÁRAS BOKA
ÉS LÁBSZÁRRÉSZ
A SZÉLESSÉG
ÁLLÍTHATÓSÁGA
MIATT

KOMBAT TERMÉKEK

309 53

309 54

AJÁNLOTT

ÉPÍTŐIPAR,
LOGISZTIKA,
FÖLDMŰVELÉS,
SZÁLLÍTMÁNYOZÁS,
FÉMIPAR,
KARBANTARTÁS

100%
ZSÁVOLY

ELŐNYÖK

- A PAMUT KÉNYELME ÉS PUHASÁGA, A 320 GRAMMOS ZSÁVOLY ERŐSSÉGÉVEL ÖTVÜZVE
- ELLENÁLLÓKÉPESSÉGE ÉS TARTÓSSÁGA MIATT SZÁMOS MUNKATERÜLETRE MEGFELELŐ
- RAKTÁRRÓL RENDELHETŐ

320 GR-OS



309 53
KOMBAT NADRÁG,
KATONAI ZÖLD: 1000%
NHÉZ ZSÁVOLY, 320 GR-
OS, DUPLÁN VARROTT,
CIPZÁRAS SLICCEL,
FEDELES,
HÁROMDIMENZIÓS ELSŐ
ZSEBEKKEL, ÁLLÍTHATÓ
CSATOS
OLDALZSEBEKKEL,
ÁLLÍTHATÓ
DERÉKPÁNTTAL, D-
GYŰRŰVEL. S-XXL

309 54 UGYANEZ KÁVÉBARNÁBAN

LIBERTY TERMÉKEK

310 60

310 60B

AJÁNLOTT

ÉPÍTŐIPAR,
FÖLDMŰVELÉS,
BESZERELÉSI MUNKÁK,
KARBANTARTÁS,
LOGISZTIKA,
SZÁLLÍTMÁNYOZÁS

65%
POLIÉSZTER

35%
PAMUT

ELŐNYÖK

- TÖBB FELADATRA ALKALMAS RUHÁZAT, FUNKCIONÁLIS ÉS PRAKTIKUS TULAJDONSÁGOKKAL
- MEGERŐSÍTETT TÉRDRÉSZ
- BEHELYEZHETŐ TÉRDEVÉDŐ PÁRNÁK
- FEKETE/SZÜRKE SZÍNEN RAKTÁRRÓL RENDELHETŐ

270 GR-OS



310 60
LIBERTY NADRÁG, FEKETE:
65% POLIÉSZTER 35% VÁSZON
ALAPANYAGBÓL, 2270 GR-OS,
TRIPLA VARRÁSSAL. CIZÁRAS
SLICCEL, D-GYŰRŰVEL,
FARZSEBEKKEL, ELSŐ
ZSEBEKEN FÉNYVISSZAVERŐ
SZALAGOKKAL, GUMIS
DERÉKKAL, MEGERŐSÍTETT
TÉRDBETÉTEKKEL, JOBB
OLDALT ÁLTALÁNOS
ZSEBBEL, BAL OLDALT
ÁLTALÁNOS ZSEB,
TELEFONTARTÓVAL. S-3XL

310 60B UGYANEZ KÉK/SZÜRKE
SZÍNEN, RENDELÉSRE KÉSZÍTIK

NINCS KÉPEN:
96292A TÉRDEVÉDŐ
BETÉT LIBERTY
NADRÁGHOZ



NEW SPIRIT TERMÉKEK



▶ AJÁNLOTT

ÉPÍTŐIPAR,
FÖLDMŰVELÉS,
BESZERELÉSI
MUNKÁK,
KARBANTARTÁS,
LOGISZTIKA,
SZÁLLÍTMÁNYO
ZÁS

▶ ELŐNYÖK

- TÖBB FELADATRA ALKALMAS RUHÁZAT, FUNKCIONÁLIS ÉS PRAKTIKUS TULAJDONSÁGOKKAL
- DUPLÁN VARROTT, ELTÉRŐ SZÍNŰ CÉRNÁVAL

NEW SPIRIT MUNKARUHÁZAT



RAKTÁRON

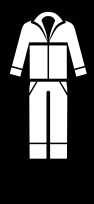

100%
PAMUT

220 GR-OS



100%
PAMUTVÁ-
SZON

270 GR-OS

653 14B

653 14BE

653 14V

653 16

652 01
GALLÉROS PÓLÓING,
100% KÓMOSOTT
PAMUT,
ZSÁLYAZÖLD
SZÍNBEN S-XXL

652 02 BÉZS

652 03 BARNA

652 04 KÉK

653 14B
CARGO NADRÁG: 100%
VÁSZON, KÉK SZÍNBEN,
270 GR-OS ANYAGBÓL,
CIPZÁROS SLICCEL, 2
ELSŐ, 2 FARZSEBBEL,
OLDALZSEBEKKEL,
ÉRMETARTÓ ZSEBBEL.
BAL ZSEBEN OLDALT
OLASZ ZÁSZLÓVAL,
DUPLÁN VARROTT,
ELTÉRŐ SZÍNŰ
CÉRNÁVAL. S-3XL

653 14BE BÉZS

653 14V ZÖLD

653 16
JUNGLE NADRÁG: 100% VÁSZON,
KÉK SZÍNBEN, 270 GR-OS
ANYAGBÓL, CIPZÁROS SLICCEL, 2
ELSŐ, 2 FARZSEBBEL,
OLDALZSEBEKKEL, ÉRMETARTÓ
ZSEBBEL. S-XXL

STRETCH FORM TERMÉKEK

› RUGALMAS ANYAGBÓL



653 01

653 01
SUPERVISOR ZUBBONY:
98% ZSÁVOLY (270 GR-OS),
2% SPANDEX,
SZTRECCSHEZ HASONLÓ,
PAMUTBÉLÉSEL,
CIPZÁROS, GUMIS
CSUKLÓVAL, CIPZÁROS
ZSEBEKKEL, TOLLZSEBBEL,
KÉK SZÍNBEN, S-XXL

653 03
SUPERVISOR NADRÁG:
98% ZSÁVOLY (270 GR-OS),
2% SPANDEX,
SZTRECCSHEZ
HASONLÓ, TÖBB OLDAL
ÉS FARZSEBBEL, KÉK
SZÍNBEN, S-3XL

653 40G
STRETCH NADRÁG,
SZÜRKE: 98% PAMUT
(260 GR-OS), 3%
SPANDEX,
SZTRECCSHEZ
HASONLÓ, DERÉK
ALATT KÉK BETÉTTTEL, 2
ELSŐ, 2 FARZSEB, 2
HÁROMDIMENZIÓS
OLDALZSEB, S-XXL

.....
653 40B UGYANEZ KÉK SZÍNBEN



653 03



653 40G



653 40B





► AJÁNLOTT

ÉPÍTŐIPAR, SZERVÍZELŐ
CÉGEK, MŰSZAKI
SZOLGÁLATOK,
LOGISZTIKA,
ÖSSZESZERELÉSI
MUNKÁK,
KARBANTARTÁS

► ELŐNYÖK

- NAGYON KÉNYELMES RUHADARABOK,
KÖSZÖNHETŐEN A SPANDEX
RUGALMASSÁGÁNAK ÉS A PAMUT
PUHASÁGÁNAK
- DIVATOS MEGJELÉNÉS
- A RUHÁK MEGERŐSÍTÉSEKSEL
KÉSZÜLTEK, TARTOZÉKUK SZÁMOS
ÁLTALÁNOS ÉS HÁROMDIMENZIÓS
ZSEB



RAKTÁRON



SAFETY SYSTEM

SPORT LOOK TERMÉKEK

▶ AJÁNLOTT

ÉPÍTŐIPAR,
LOGISZTIKA,
SZÁLLÍTMÁNYOZÁS,
KARBANTARTÁS,
ÖSSZESZERELÉSI
MUNKÁK, SZABADIDŐ,
TÚRÁZÁS

▶ ELŐNYÖK

- NAGYON DINAMIKUS
MEGJELENÉSŰ RUHÁZAT
- STÍLUSOS ÉS PRAKTIKUS
- KÖNNYŰ ÉS KÉNYELMES
- VADONAT ÚJ TERVEZÉS



RAKTÁRON

REPORTER TERMÉKEK

65%
POLIÉSZTER
35%
PAMUT

309 30A



309 31C



309 47



309 49



309 30A
REPORTER MELLÉNY, KÉK:
SOKZSEBES MELLÉNY, 65%
POLIÉSZTER ÉS 35% PAMUT
(230 GR) ANYAGBÓL.
CIPZÁRAS ZÁRÓDÁSSAL,
TÉPÓZÁRAS DERÉKKAL.
KÉT CIPZÁROS, KÉT ALSÓ
ZSEB, MELLZSEB, HÁROM
EGYÉB ZSEB, NAGY,
HÁROMDIMENZIÓS
HÁTZSEB ÉS D-GYŰRŰ A
MELLÉNY HÁTRÉSZÉN.
S-3XL

309 47
REPORTER NADRÁG, KÉK:
SOKZSEBES NADRÁG, 65%
POLIÉSZTER ÉS 35% PAMUT
(230 GR) ANYAGBÓL.
CIPZÁRAS SLICCEL, OLDALT
ÁLLÍTHATÓ DERÉKKAL,
KÉT ELSŐ, KÉT OLDALSÓ ÉS
KÉT FARZSEBBEL. TÉRD
ALATT LECIPZÁROZHATÓ
SZÁRAKKAL. S-3XL

309 49 UGYANEZ
HOMOKSZÍNBEN

309 31C UGYANEZ
HOMOKSZÍNBEN

DENIM TERMÉKEK

100%
PAMUT

309 29



309 28



309 29
RÖVID
FARMERKABÁT:
KIHAJTOTT
GALLÉRRAL, 100%
PAMUT (400 GR), FÉM
CIPZÁRRAL, REJTETT
CIPZÁRAS ELSŐ
ZSEBEKSEL,
MELLZSEBEKSEL,
OLDALT
SZABÁLYOZHATÓ
DERÉKKAL. S-XXL

309 28
FARMERNADRÁG: 100%
PAMUT (400 GR), CIPZÁROS
SLICC, 4 ZSEB,
COLSTOKZSEB,
FÜZÖLYUKKAL 40-62

NEW SPIRIT JEANS TERMÉKEK

SZTRECCS
PAMUT

652 28



653 20



652 28
JOG MELEGÍTŐFELSŐ,
96 % PAMUT, 4 %
SPANDEX, RUGALMAS
ANYAGBÓL, NYAKBAN
ÉS DERÉKBAN
MADZAGGAL
SZŰKÍTHETŐ,
ASZFALTSZÜRKE
SZÍNEN S-3XL

653 20
FARMER: 98%
FARMER, 2%
SPANDEX, 2 ELSŐ, 2
FAR ÉS 2 ELSŐ
APRÓPÉNZTARTÓ
ZSEBBEL,
HÁROMSZOROS
VARRÁSSAL 44-62



SZAKMASPECIFIKUS TERMÉKEK

▶ AJÁNLOTT

ÉLELMISZERIPAR,
TAKARÍTÁS,
EGÉSZSÉGÜGY,
GYÓGYSZERIPAR

VEGYI ÉS
TESZTELŐLABORATÓRIUMOK

▶ ELŐNYÖK

- KIVÁLASZTHATÓ ANYAG
- FÉRFI ÉS NŐI VÁLTOZATOK
- NAGY SZÍNVÁLASZTÉK
- SOK TESTRESZABÁSI LEHETŐSÉG



307 28

307 28
NŐI KÖPENY 20/24
PAMUTBÓL: 5
GOMBOS, 2 ZSEBBEL,
MELLZSEBBEL,
GOMBOS
CSUKLÓVAL, TÖBB
SZÍNBEN 38-62

307 09
NŐI KÖPENY, A 30728
TERITAL PAMUT
VÁLTOZATA 38-62

NINCS KÉPEN:

307 27
FÉRFI PAMUT KÖPENY
20/24-4 GOMBOS
ZÁRÓDÁS, 2 ZSEB ÉS
MELLZSEB, 44-62

307 08
FÉRFI KÖPENY, A
30727 TERITAL
PAMUT VÁLTOZATA
44-62



307 13R

307 13R
„VALERIA” NŐI KÖPENY:
HOSSZÚUJJÚ, 5 GOMBOS
ZÁRÓDÁS, 2 ELSŐ ÉS 1
MELLZSEB, GOMBOS
CSUKLÓ, ZSEBSZEGÉLY,
GALLÉR ÉS CSUKLÓRÉSZ
MÁS SZÍNBEN.
VILÁGOSKÉK SZÍNBEN
RAKTÁRON VAN. 38-62

307 13
VALERIA NŐI
KÖPENY, 20/24
PAMUTBÓL 38-62

307 13T
VALERIA NŐI
KÖPENY TERITAL
ANYAGBÓL 38-62

COLOURS AVAILABLE:



01. FEHÉR



28. SÁRGA



65. OKKER



25. NARANCS



24. PIROS



23. SZILVA



27. SÁRGÁSBRNA



15. AKVAMARINKÉK



17. SMARAGD



16. SÖTÉTZÖLD



07. ZÖLD

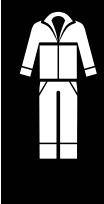

ANYAGVÁLASZTÉK:

20/24-
ES

100% ELŐMOSOTT PAMUT
120 GR-OS

TERITAL
PAMUT

65% POLIÉSZTER
35% ELŐMOSOTT PAMUT
150 GR-OS

309 04



309 04
FÉRFI KÖPENY: 140 GR-OS
TERITAL ANYAG,
REJTETT 4 GOMBOS
GOMBOLÁS, 2 ZSEB,
MELLZSEB, HÁTUL
HASÍTÉK, GUMIS
CSUKLÓ, CSAK KÉKBEN
46-62.

309 05A
NŐI KÖPENY: TERITAL
ANYAG, GOMBOS
CSUKLÓVAL, CSAK KÉKBEN
38-56

307 35A



307 35A
SANDRINA NŐI
KÖPENY: 20/24-ES
ANYAGBÓL,
RÖVIDUJJÚ, 6 GOMBOS
ZÁRÓDÁS, ÖVVEL
ÖSSZEHÚZHATÓ, 2
ZSEB ÉS MELLZSEB,
TÖBBFÉLE HAJTÓKA.
VILÁGOSKÉK SZÍNBEN
RAKTÁRON VAN. 38-56

307 35
SANDRINA NŐI
KÖPENY, 20/24-ES
PAMUTBÓL, TÖBB
SZÍNBEN 38-62

307 35T
SANDRINA NŐI KÖPENY
TERITAL PAMUT, TÖBB
SZÍNBEN 38-62



21. TÜRKIZ



22. VILÁGOS KÉK



20. BÚZAVIRÁG
KÉK



66. CIÁNKÉK



05. KÉK



19. KIRÁLYKÉK



18. TENGERÉSZKÉK



80. KÉK-FEHÉR
CSÍKOS



29. GYÖNGYHÁZ



14. GALAMBSZÜRKE



13. FEKETE

SZAKMASPECIFIKUS RUHÁZATOK

306 188



65%
POLIÉSZTER

35%
PAMUT

306 18



100%
PAMUT

307 55



306 19



306 188

RENO SZAKÁCSZUBBONY:
65% POLIÉSZTER, 35%
PAMUT (215 GR). KÍNAI
GALLÉROS, MELLZSEBBEL,
KÉTSOROS PATENTOS
ZÁRÓDÁSSAL. FEHÉR
SZÍNEN. S-3XL

306 18

EXPO SZAKÁCSZUBBONY: 100% PAMUT
(185 GR), KÍNAI GALLÉRRAL,
PRAKTIKUS MELLZSEBBEL, KÉTSOROS,
LEVEHETŐ GOMBOS ZÁRÓDÁS. FEHÉR
SZÍNEN. S-3XL

307 51



306 19

YORK
SZAKÁCSNADRÁG:
FEKETE-FEHÉR
KOCKÁS PAMUTBÓL
(160 GR), GUMIS
DERÉKKAL, KÉT ELSŐ
ÉS EGY FARZSEBBEL

307 55

ALEX CSÍKOS KÖTÉNY: 100%
PAMUT (185 GR),
SZÖVETMADZAGGAL
KÖTHETŐ MEG, 34X17
CENTIMÉTERES KÖZÉPSŐ
ZSEBBEL, FÉMCSATTAL
ÁLLÍTHATÓ NYAKPÁNTTAL,
70X90 CM.

307 51

ZEBRA KÖTÉNY: NAGY MÉRETŰ, 70X95 CM,
100% PAMUT (220 GR), SZÖVETMADZAGGAL
KÖTHETŐ MEG HÁTUL. TÖBB SZÍNEN
ELÉRHETŐ



ÚJ SZÍNEK:



73. FEKETE-FEHÉR
CSÍKOS



94. FUKSZIA



307 52



100%
PAMUT

ANNA ÉS GIANNA KÖPENY:

65%
PLIÉSZTER
35%
PAMUT



307 53



307 54

307 52

MARY UJJATLAN KÖPENY:
UJJATLAN NŐI KÖPENY,
100 % PAMUT (200 GR),
KIHAJTOTT GALLÉRRAL,
PATENTOS ZÁRÓDÁSSAL
ÉS OLDALSÓ ZSEBEKKEL
38-56.

SZÍNVÁLASZTÉK: LÁSD 33.

307 53

ANNA KÖPENY: 65% POLIÉSZTER,
35% PAMUT, RÖVID UJJÚ, V-
NYAKÚ, 5 GOMBOS ZÁRÓDÁSSAL.
ZSEBFEDŐK ÉS UJJAK VÉGEI
ELTÉRŐ SZÍNBEN.
38-56.

A SZÍNVÁLASZTÉKOT LÁSD: 60. OLDAL

307 54

GIANNA KÖPENY: RÖVID KÖPENY,
65% POLIÉSZTER, 35% PAMUT (120 GR),
KÍNAI GALLÉROS, REJTETT
ZÁRÓDÁSÚ. GALLÉRON ÉS
UJVVÉGEKEN ÉS ZSEBEKEN ELTÉRŐ
SZÍNŰ CSÍKOKKAL. TÖBB SZÍNBEN.
38-56.

A SZÍNVÁLASZTÉKOT LÁSD: 60. OLDAL



SZAKMASPECIFIKUS RUHÁZAT

› **65%** POLIÉSZTER › **35%** PAMUT



307 56
RICH CSÍKOS
NADRÁG: 65%
POLIÉSZTER, 35%
PAMUT (190 GR),
FEKETE-FEHÉR
CSÍKOS, RUGALMAS
DERÉKKAL,
CIPZÁRAS SLICCEL.
S-XXL



307 57
PINCÉRKÖTÉNY: 65%
POLIÉSZTER, 35%
PAMUT (190 GR),
MADZAGGAL KÖTHETŐ
MEG, NAGY
HÁROMOSZTATÚ ELSŐ
ZSEBBEL. FEKETE
SZÍNBEN.



307 46
FOX KÖTÉNY: 65%
POLIÉSZTER, 35% TERITAL
PAMUT (150 GR),
MADZAGGAL KÖTHETŐ
MEG, PATENTOKKAL
ÁLLÍTHATÓ
NYAKPÁNTTAL. TÖBB
SZÍNBEN.

A SZÍNVÁLASZTÉKOT LÁSD: 60.
OLDAL.



307 47

307 47
ROBERTA KÖPENY: TERITAL PAMUTBÓL,
65% POLIÉSZTER, 35% ELŐMOSOTT PAMUT
(150 GR). NÉGYGOMBOS ZÁRÓDÁSSAL,
OLDALHASÍTÉKKAL, RÖVIDUJJÚ, KÉT
ZSEBBEL ÉS MELLZSEBBEL. UJJVÉGEK ÉS
ZSEBEK ELTÉRŐ SZÍNBEN, ALAKRASIMULÓ
MODELL, CSÍPŐIG ÉR. TÖBB SZÍNBEN.
38-56

A SZÍNVÁLASZTÉKOT LÁSD: 60. OLDAL.



307 48

307 48
FABIANA KÖPENY: TERITAL PAMUTBÓL, 65%
POLIÉSZTER, 35% ELŐMOSOTT PAMUT (150
GR). NÉGYGOMBOS ZÁRÓDÁSSAL, NYITOTT
KÍNAI GALLÉRRAL, OLDALHASÍTÉKKAL,
RÖVIDUJJÚ, KÉT ZSEBBEL ÉS MELLZSEBBEL
(BENNE TOLLZSEB). UJJVÉGEK ÉS ZSEBEK
ELTÉRŐ SZÍNBEN, KÉNYELMES VISELET. TÖBB
SZÍNBEN. 38-56.

A SZÍNVÁLASZTÉKOT LÁSD: 60. OLDAL.



ELÉRHETŐ SZÍNEK:



84.
FEHÉR-
VILÁGOSKÉK
CSÍKOS



99.
FEHÉR-
ÉGSZÍNKÉK
CSÍKOS



83.
FEHÉR-RÓZSASZÍN
CSÍKOS



54.
ÖRGONASZÍN



81.
PIROS-FEHÉR-
RÓZSASZÍN
CSÍKOS

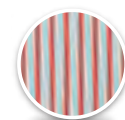

82.
PIROS-FEHÉR-
AKVAMARINKÉK
CSÍKOS



307 49



307 49

ALESSANDRA KÖPENY: TERITAL PAMUT, 65% POLIÉSZTER, 35 % ELŐMOSOTT PAMUT (150 GR), RÖVIDUJJÚ, KIHAJTOTT GALLÉRRAL, PATENTOS ZÁRÓDÁSSAL, 2 OLDALZSEBBEL, HÁTSÓ HASÍTÉKKAL. GALLÉRON ÉS OLDALT ELTÉRŐ SZÍNŰ CSÍKOZÁSSAL. CSÍPÓIG ÉR. TÖBB SZÍNBEN. 38-56.

A SZÍNVÁLASZTÉKOT LÁSD: 60. OLDAL

307 50



307 50

MICHELA KÖPENY: TERITAL PAMUT, 65% POLIÉSZTER, 35 % ELŐMOSOTT PAMUT (150 GR), RÖVIDUJJÚ, KIHAJTOTT GALLÉRRAL, PATENTOS ZÁRÓDÁSSAL, 2 OLDALZSEBBEL, OLDALSÓ HASÍTÉKKAL. GALLÉRON, UJJVÉGEKEN ÉS ZSEBEKEN ELTÉRŐ SZÍNŰ CSÍKOZÁSSAL. CSÍPÓIG ÉR. TÖBB SZÍNBEN. 38-56.

A SZÍNVÁLASZTÉKOT LÁSD: 60. OLDAL



KÓRHÁZI RUHÁK

▶ AJÁNLOTT

KÓRHÁZAK, EGÉSZSÉGÜGYI INTÉZMÉNYEK, ORVOSI ÉS GYÓGYSZERÉSZETI LABORATÓRIUMOK

▶ ELŐNYÖK

- MEGFELELNEK AZ EGÉSZSÉGÜGYI ESZKÖZÖKRE VONATKOZÓ 93/42 EC IRÁNYELVEKNEK.
- EGYEDI LEHETŐSÉGEK KIEGÉSZÍTŐKRE ÉS SZÍNVÁLASZTÉKRA VONATKOZÓAN
- NAGY RAKTÁRKÉSZLET
- -EZEN RUHÁK VISELÉSE ERŐSÍTI A HIGIÉNIÁT, A KÉNYELMET, UGYANAKKOR VISELŐJÜK MEGŐRZI MOZGÉKONYSÁGÁT

ANYAGVÁLASZTÉK:

16/24-ES
ANYAG

100% ELMŐMOSOTT PAMUT
190 GR-OS

PAMUT

100% GABARDIN PAMUT
190 GR-OS

100% GABARDIN PAMUT, KÉTSZER
SANFORIZÁLT
210 GR-OS



305 70

305 70
NICOLETTA
NŐVÉRKÖPENY: 190 GR-OS
GABARDIN
ANYAGBÓLVISSZAJAJTOT
T UJJAKKAL ÉS
ZSEBPEREMMEL,
FEKVŐGALLÉROS, 42-56



305 10



305 25



305 34



305 32



305 03



305 48A



305 37



305 27



305 10
CARDIO RÖVIDUJJÚ FELSŐ: EU 93/42 CE, 16/24 MOSÁSÁLLÓ ANYAGBÓL, PAMUT (190 GR),ZÖLD, S-3XL

305 25
NŐVÉRPÓLÓ: 230GR-OS GABARDIN PAMUT (210 GR), V-NYAK, FEHÉR, 38-62

305 34
ORVOSI KÖPENY: 100% GABARDIN PAMUT (210 GR), GOMBOS, GUMIS DERÉKKAL, 2 ZSEB ÉS MELLZSEB, HÁTUL ÖSSZEHÚZÓ PÁNT, S-3XL

305 32
NŐVÉRKÖPENY: 100% GABARDIN PAMUT, GOMBOS, GUMIS DERÉKKAL, 2 ZSEB ÉS MELLZSEB, HÁTUL ÖSSZEHÚZÓ PÁNT, 40-62

305 03
CARDIO NADRÁG, EU 93/42 CE, 16-24 MOSÁSÁLLÓ ANYAGBÓL, PAMUT (190 GR), FARZSEB, GUMIS DERÉK, ZÖLD S-3XL
30510 CARDIO RÖVIDUJJÚ FELSŐ: EU 93/42 CE, 16/24 MOSÁSÁLLÓ ANYAGBÓL, PAMUT (190 GR),ZÖLD, S-3XL

305 48A
KÓRHÁZI MUNKANADRÁG: UNISZEX, 100% GABARDIN, KÉTSZER CSAVART SANFORIZÁLT ANYAGBÓL (210 GR), ELSŐ ZSEBEKKEL, FARZSEBBEL ÉS GUMIS DERÉKKAL. FEHÉR, RAKTÁRRÓL RENDELHETŐ. XS-3XL

305 37
CARDIO KÖPENY, EU 93/42 CE, 16/24 MOSÁSÁLLÓ ANYAGBÓL, PAMUT (190GR), 12 CM-ES CSUKLÓRÉSZ, 1 MÉRET, ZÖLD SZÍNBEN

305 27
NŐVÉRKÖPENY: GOMBOS, MELLZSEB SZÍNES SZEGÉLLYEL, 2 ELSŐ ZSEB, 40-62

KÖNNYŰ INGEK

▶ AJÁNLOTT

FÉMIPAR,
ÉPÍTŐIPAR,
MEZŐGAZDASÁG,
ÉLELMISZERIPAR

▶ ELŐNYÖK

- A TERITAL ÉS 20/24-ES ANYAGOK SZÉLES SZÍNVÁLASZTÉKBAN ÉRHETŐK EL, SZÁMOS TESTRESZABÁSI LEHETŐSÉGGEL
- A RÖVID ÉS HOSSZÚ UJJÚ OXFORD INGEK RAKTÁRRÓL RENDELHETŐK
- AZ ALAPTERMÉKEK MINŐSÉGÉT ÉS MEGBÍZHATÓSÁGÁT TESZTELTÉK



NÉGY FÉLE ANYAGBÓL RENDELHETŐ:

20/24-ES
ANYAG

100% ELŐMOSOTT PAMUT
120 GR-OS

TERITAL
PAMUT

65% POLIÉSZTER
35% ELŐMOSOTT PAMUT
150 GR-OS

PAMUT

100% OXFORD PAMUT
130 GR-OS

80%
PAMUT
20%
POLIÉSZTER

120 GR-OS



307 21

307 21
20/24 PAMUTING: 100% PAMUT (120 GR)
HOSSZÚ UJJÚ, MELLZSEBBEL 38-46.

307 10
ING, TERITAL: 65% POLIÉSZTER,
35% PAMUT: 38-46.

A SZÍNVÁLASZTÉKOT LÁSD: 60. OLDAL.



307 20

307 20
20/24 PAMUTING: 100% PAMUT
(120 GR) RÖVID UJJÚ,
MELLZSEBBEL 38-46

307 02
ING, TERITAL: 65% POLIÉSZTER,
35% PAMUT: 38-46.

A SZÍNVÁLASZTÉKOT LÁSD: 60. OLDAL.

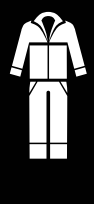

309 10

309 10
OXFORD ING: 100% PAMUT
(130 GR), HOSSZÚ UJJÚ, KÉT
ZSEBBEL, CSAK
VILÁGOSKÉK, 38-46



309 11

309 11
OXFORD ING-PAMUT
(130 GR), RÖVID UJJÚ,
CSAK VILÁGOSKÉK,
38-46



309 22WA



309 22BA

309 22WA
BUSINESS ING: 80% PAMUT, 20%
POLIÉSZTER (120 GR),
LEGOMBOLT GALLÉROS, HOSSZÚ
UJJÚ, FEHÉR 38-46

309 22BA KÉK SZÍNEN, RAKTÁRON



309 22S

309 22A

309 22O

309 22P

309 22V

309 22N

309 22S
BUSINESS ING,
HOMOKSZÍNŰ: 100%
PAMUT (120 GR), S-XXL

309 22A KIRÁLYKÉK SZÍNEN

309 22O NARANCS SZÍNEN (155 GR)

309 22P RÓZSZASZÍN

309 22V ZÖLD (155 GR)

309 22N FEKETE SZÍNEN

VASTAG INGEK

▶ AJÁNLOTT

FÉMIPAR,
ÉPÍTŐIPAR,
MEZŐGAZDASÁG,
FAFELDOLGOZÁS,
ERDÉSZET,
SZÁLLÍTMÁNYOZÁS

▶ ELŐNYÖK

- A NORDICA TERMÉKEK KÉT SZÍNKOMBINÁCIÓBAN ÉRHETŐK EL ÉS RENDELKEZNEK A GYAPJÚ ALAPVETŐ TULAJDONSÁGAIVAL: KÉNYELMES, JÓ HŐSZIGETELŐ ÉS KÖNNYŰ.
- A FARMER INGEK A FARMER ANYAG LÉGÁTERESZTŐKÉPESSÉGÉVEL, ERŐSSÉGÉVEL ÉS PUHASÁGÁVAL RENDELKEZNEK
- A COUNTRY ING A RAKTÁRRÓL RENDELHETŐ KOCKÁS FLANELING



NÉGYFÉLE ANYAGÖSSZETÉTELLEN ÉRHETŐK EL:

POLIÉSZTER
GYAPJÚ

100%
POLIÉSZTER
150 GR-OS

FLANEL

100% PAMUT
130 GR-OS
145 GR-OS

FARMER

100% OXFORD PAMUT
195 GR-OS



RAKTÁRON



34571
NORDICA ING: 100%
POLIÉSZTER (150 GR), PUHA
ANYAGBÓL, 2 MELLZSEBBEL,
SZÜRKE-KÉK KOCKÁS, S-3XL



34572
NORDICA ING: SZÜRKE-BARNA
KOCKÁS, S-3XL



309 19



309 19
FARMER ING: 100% PAMUT
(195GR) KŐMOSOTT,
MOSÁSÁLLÓ, KÉT MELLZSEBBEL
S-3XL

312 20



312 20
FLANELING: 100% FLANELBŐL (145
GR), HOSSZÚ UJJÚ, MELLZSEBBEL.
38-46

312 21



312 21
COUNTRY ING: KOCKÁS, PAMUT (130 GR),
2 MELLZSEBBEL S-3XL

NYÁRI KÖTÖTT RUHÁZATOK



RAKTRÁON

AJÁNLOTT

FÉMIPAR,
ÉPÍTŐIPAR,
TAKARÍTÁS,
ÉLELMISZERIPAR,

GYÓGYSZERIPAR,
LOGISZTIKA,
SZÁLLÍTMÁNYOZÁS
MŰANYAGFELDOLGOZÁS

ELŐNYÖK

- SZÉLES SZÍNVÁLASZTÉK
- MAGAS MINŐSÉGŰ GYAPJÚ, ELTÉRŐ TÖMEGEKKEL, AMELYEK GARANTÁLJÁK A FRISSESSÉGET, LÉGÁTERESZTÉST ÉS KÖNNYEDSÉGET
- MAGAS HŐMÉRSÉKLETŰ KÖRNYEZETBEN IDEÁLIS
- NAGY SZILÁRDSÁGÚ LEFŰZÖTT VARRATOK



302 030



100%
JERSEY PAMUT

120 GR-OS

302 01

302 02

302 03A



302 03ARMY

302 03G

302 03N

302 03V



302 030

SAMBA PÓLÓK: JERSEY PAMUT (120GR),
KEREKNYAKÚ, OLDALT VARRÁSMENTES,
FEHÉR SZÍNEN S-3XL

302 01 FEHÉR

302 03G SZÜRKE SZÍNEN

302 02 KÉK SZÍNEN

302 03N FEKETE SZÍNEN

302 03A KIRÁLYKÉK

302 03V ZÖLD SZÍNEN

302 03ARMY KATONAIZÖLD SZÍNEN

› KÖNNYŰ, LÉGÁTERESZTŐ
ÉS NAGYON PUHA

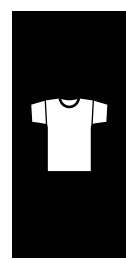

302 12R



302 11



302 12O



302 12B



302 12R



302 12GR



302 12H



302 12G



302 12RB



302 12V



302 12N



302 12R
SIRFLEX PÓLÓ: SPECIÁLIS
GYAPJÚBÓL (140GR),
KEREKNYAKÚ, OLDALT
VARROTT, KIRÁLYKÉK, S-3XL

302 11 FEHÉR

302 12H MÉZSZÍNBEN

302 12O NARANCS

302 12G SZÜRKE

302 12B KÉK

302 12RB BURGUNDIVÖRÖS SZÍNBEN

302 12R VÖRÖS SZÍNBEN

302 12V ZÖLD

302 12GR SÖTÉTSZÜRKE

302 12N FEKETE SZÍNBEN, RENDELÉSRE KÉSZÍTIK

NYÁRI KÖTÖTT TERMÉKEK



RAKTÁRON

AJÁNLOTT

FÉMIPAR, ÉPÍTŐIPAR,
LOGISZTIKA,
SZÁLLÍTMÁNYOZÁS,
TAKARÍTÁS,
BESZERELÉSI MUNKÁK,
KARBANTARTÁS

ELŐNYÖK

- A TANGO TERMÉKEK 5 KÜLÖNBÖZŐ SZÍNBEN ÉRHETŐK EL
- A V-NYAKNAK KÖSZÖNHETŐEN KÉNYELMES ÉS JÓL HASZNÁLHATÓ
- A 140 GR-OS FÉSŰS JERSEY GARANCIA A KIVÁLÓ MINÓSÉGRE
- A BOLERO TERMÉKEK HÁROM SZÍNKOMBINÁCIÓBAN ÉRHETŐK EL



302 13B

JERSEY BOLERO: 100% 140 GR-OS JERSEY PAMUT, KEREKNYAKÚ, TÖRZSRÉSZ TENGERÉSZKÉK, VÁLLAK ÉS A GALLÉR VILÁGOSKÉK, S-XXL

302 13A

TÖRZS VILÁGOSKÉK, VÁLLAK ÉS A GALLÉR FEHÉREK

302 13W

TÖRZS FEHÉR, VÁLLAK ÉS A GALLÉR VILÁGOSKÉK

100%
JERSEY
PAMUT

140 GR-OS

▶ AZ EGYSZERŰSÉG SZÉPSÉGE



302 17G



302 17A

302 17W



302 17GR

302 17B

302 17G
TANGO PÓLÓ: V-NYAKÚ 100%
140 GR-OS JERSEY PAMUT,
SÖTÉTSZÜRKE, S-3XL

302 17A KIRÁLYKÉK – RENDELÉSRE KÉSZÍTIK

302 17W FEHÉR, RENDELÉSRE KÉSZÍTIK

302 17GR VILÁGOSSZÜRKE SZÍNEN S-3XL

302 17B KÉK



NYÁRI KÖTÖTT TERMÉKEK



RAKTÁRON

AJÁNLOTT

FÉMIPAR,
ÉPÍTŐIPAR,
MEZŐGAZDASÁG,
ÉLELMISZERIPAR,
TAKARÍTÁS,
BESZERELÉSI
MUNKÁK,
KARBANTARTÁS

ELŐNYÖK

- MAGAS KOMFORTÉRZETET BIZTOSÍT
- MODERN DIZÁJN
- MAGAS MINŐSÉG
- STRAPABÍRÁS

302 05V



100%
PIQUET
PAMUT

190 GR-OS

302 05A



302 05BE



302 05B



302 05VB



302 05O



302 05G



302 05GI



302 05W



302 05R



302 05V
PIQUET PÓLÓING: 100% PAMUT (190GR) GOMBOS NYAKKAL, RUGALMAS UJJVÉGEKKEL, VÁLLAKNÁL ÉS UJJAK KÖRÜL DUPLÁN VARROTT, ZÖLD S-3XL

302 05A KIRÁLYKÉK SZÍNBEN

302 05G SZÜRKE SZÍNBEN

302 05BE BÉZS SZÍNBEN

302 05GI SÁRGA SZÍNBEN

302 05B KÉK SZÍNBEN

302 05W FEHÉR SZÍNBEN

302 05VB ÜVEGZÖLD SZÍNBEN

302 05R PIROS SZÍNBEN

302 05O NARANCS SZÍNBEN

› PIQUET ÉS SIRFLEX PÓLÓINGEK: A KÉNYELEM GARANTÁLT



302 090

MÉHSEJTES
100%
PIQUET
PAMUT

210 GR



302 09A

302 09B

302 09W

302 09G

302 09V

302 09N

302 09R

302 090
SIRFLEX RÖVID UJJÚ PÓLÓING: 100% PAMUT (210 GR), SZILIKONKEZELÉSSEL SZÍNEK VÉDELME ÉRDEKÉBEN, RUGALMAS UJJVÉGEKKEL, VÁLLAKNÁL ÉS UJJAK KÖRÜL DUPLA VARRÁSSAL, NARANCSSZÍNBEN S-3XL

302 09A KIRÁLYKÉK SZÍNBEN

302 09V ZÖLD SZÍNBEN

302 09B KÉK SZÍNBEN

302 09N FEKETE SZÍNBEN

302 09W FEHÉR SZÍNBEN

302 09R PIROS SZÍNBEN

302 09G SZÜRKE SZÍNBEN

NYÁRI KÖTÖTT TERMÉKEK

▶ AJÁNLOTT

FÉMIPAR, ÉPÍTŐIPAR,
LOGISZTIKA,
SZÁLLÍTMÁNYOZÁS,
TAKARÍTÁS, BESZERELÉSI
MUNKÁK,
KARBANTARTÁS,
SZABADIDŐ



RAKTÁRON

▶ ELŐNYÖK

- RUGALMASSÁGÁNAK KÖSZÖNHETŐEN A HARD ROCK TERMÉKCSALÁD MAGAS KOMFORTÉRTETET ÉS MOZGÉKONYSÁGOT BIZTOSÍT, EXKLUZÍV ÉLÉNK SZÍNKOMBINÁCIÓKKAL EGYÜTT.
- ELÉRHETŐ SZÍNKOMBINÁCIÓK: PIROS, KÉK GALLÉRRAL ÉS BETÉTEKKEL, KIRÁLYKÉK, KÉK GALLÁRRAL ÉS BETÉTEKKEL, ZÖLD, SZÜRKE GALLÉRRAL ÉS BETÉTEKKEL
- A PAMUT MAGAS MINŐSÉGÉBŐL ÉS AZ ELEGÁNS BETÉTEKBŐL ADÓDÓAN A SALSZA TERMÉKEK KÉNYELMESEK, FRISSEK ÉS DIVATOSAK.
- TÖBBFÉLE SZÍNKOMBINÁCIÓ ELÉRHETŐ MINDKÉT TERMÉKCSALÁDBÓL



HARD ROCK

97%
FÉSŰS PAMUT
3%
SPANDEX

200 GR-OS



302 04RB



302 04RB



302 04GV

SALSZA

100%
MÉHSEJTÉS
PIQUET
PAMUT

210 GR-OS

302 04RB
HARD ROCK PÓLÓING: 97% FÉSŰS
PAMUT, 3% SPANDEX (200GR),
TESTHEZÁLLÓ, KIRÁLYKÉK,
TENGERÉSZKÉK VÁLLBETÉTEKKEL,
UJJAKKAL ÉS GALLÉRRAL, S-XXL

302 04RB VÖRÖS-KÉK ÖSSZEÁLLÍTÁS S-3XL

302 04GV ZÖLD-ANTRAZITSZÜRKE ÖSSZEÁLLÍTÁS S-3XL

› A MOZGÁS
SZABADSÁGA

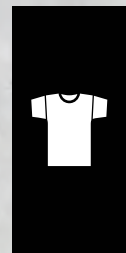

302 10R

302 10W

302 10V

302 10A

302 10B

302 10G

302 10R
SALSA PÓLÓING: 100% PIQUET PAMUT (210GR), SZILIKONKEZELÉSSEL A SZÍNEK VÉDELME ÉRDEKÉBEN. RÖVID UJJÚ, GOMBOS NYAKKAL, UJJAK KÖRÜL ÉS VÁLLAKON DUPLÁN VARROTT. KÉK ALAPSZÍNŰ, FEHÉR ÉS PIROS BETÉTEKKEL A GALLÉRON ÉS AZ UJJAK VÉGEIN, S-XXL

302 10W FEHÉR SZÍNBEN, KÉK BETÉTEKKEL S-3XL

302 10V VILÁGOSKÉK, ZÖLD BETÉTEKKEL

302 10A VILÁGOSKÉK, KÉK BETÉTEKKEL

302 10B TENGHERÉSZKÉK, FEHÉR BETÉTEKKEL

302 10G
SZÜRKE SZÍNBEN, SÁRGA KETTŐS BETÉTEKKEL A GALLÉRON, A ZSEBNÉL ÉS AZ UJJAK VÉGEIN. S-XXL



302 10IT

302 10IT
SALSA ITALIA PÓLÓING: 100% PIQUET PAMUT (210GR), SZILIKONKEZELÉSSEL A SZÍNEK VÉDELME ÉRDEKÉBEN. RÖVID UJJÚ, GOMBOS NYAKKAL, UJJAK KÖRÜL ÉS VÁLLAKON DUPLÁN VARROTT. KÉK ALAPSZÍNŰ, AZ OLASZ ZÁSZLÓT MINTÁZÓ BETÉTEKKEL A GALLÉRON ÉS AZ UJJAK VÉGEIN, S-3XL

NYÁRI KÖTÖTT TERMÉKEK



▶ AJÁNLOTT

FÉMIPAR,
MŰANYAGFELDOLGOZÁS,
PAPÍRGYÁRTÁS,
ÉPÍTŐIPAR, LOGISZTIKA,
SZÁLLÍTMÁNYOZÁS

▶ ELŐNYÖK

- EXKLUZÍV DIZÁJN A MODERN KÜLSŐÉRT
- SZÉLES SZÍNVÁLASZTÉK
- KÜLÖNÖSEN LÉGÁTERESZTŐ
- SPORTOS, LENDÜLETES MODELL



RAKTÁRON



302 088A



302 088G

302 088A

302 088V

302 08VG



302 068G

302 068B

100%
MÉHSEJTÉS
PIQUET
PAMUT

302 088A
LUNA PÓLÓ: 100%
MÉHSEJTÉS PIQUET (210GR),
SZILIKONKEZELT, GOMBOS
GALLÉR, KÉK, NARANCS
RÁTÉTEKKEL A GALLÉRON,
OLDALRÉSZEN ÉS
UJJVÉGEKEN S-XXL

210
GR-OS

100%
POLIÉSZTER

302 068G
ATHLETIC PÓLÓING: 100% POLIÉSZTER (180
GR), JÓ IZZADSÁGELVEZETŐ
KÉPESÉGEKKEL. GOMBOS GALLÉR, SZÍNES
SZEGÉLLEL. KÉK, FLUORESCENS SÁRGA
BETÉTEKKEL A VÁLLAKON ÉS A GALLÉR
SZEGÉLYÉN. S-3XL

180
GR-OS

302 088G KÉK, SZÜRKE RÁTÉTEKKEL

302 088A KIRÁLYKÉK, VILÁGSKÉK RÁTÉTEKKEL

302 088V KÉK, ZÖLD RÁTÉTEKKEL

302 08VG ZÖLD, SZÜRKE RÁTÉTEKKEL

302 068B SZÜRKE, KÉK
BETÉTEKKEL ÉS PIROS
GALLÉRSZEGÉLLEL

› INNOVATÍV ÉS ATTRAKTÍV



302 06RB

302 06RN



100%
POLIÉSZTER

302 06RB BASKET PÓLÓING: 100% DRY-FIT (IZZADSÁGELVEZETŐ) POLIÉSZTER (140 GR), CIPZÁROS NYAKKAL ÉS MELLZSEBBEL. PIROS, FEKETE BETÉTEKKEL A ZSEBNÉL. RENDELÉSRE KÉSZÍTIK.

140_{GR-OS}

302 06RN KIRÁLYKÉK, FEKETE BETÉTEKKEL. RENDELÉSRE KÉSZÍTIK

302 06BV

302 06AN



100%
JERSEY
PAMUT

302 06BV RUGBY PÓLÓING: 100% JERSEY PAMUT (140 GR), KÉK, ZÖLD BETÉTEKKEL, GOMBOS NYAKKAL, MELLZSEBBEL, LÁNCVARRÁSSAL. RENDELÉSRE KÉSZÍTIK. S-3XL

140_{GR-OS}

302 06AN UGYANEZ ANTRAZITSZÜRKEBEN, FEKETE BETÉTEKKEL. RENDELÉSRE KÉSZÍTIK

302 06C

302 06B



95%
JERSEY
5%
SPANDEX

302 06C VOLLEY PÓLÓING: 95% JERSEY, 5% SPANDEX (160 GR), GOMBOS NYAKKAL, MELLZSEBBEL. KÁVÉSZÍNŰ, VILÁGOSSZÜRKE BETÉTEKKEL ÉS NARANCS GALLÉRSZEGÉLLYEL. RENDELÉSRE KÉSZÍTIK. S-3XL

160_{GR-OS}

302 06B KÉK, SZÜRKE BETÉTEKKEL ÉS NARANCS GALLÉRSZEGÉLLYEL. RENDELÉSRE KÉSZÍTIK.

HOSSZÚ UJJÚ KÖTÖTT TERMÉKEK



RAKTÁRON

AJÁNLOTT

FÉMIPAR, ÉPÍTŐIPAR,
LOGISZTIKA,
SZÁLLÍTMÁNYOZÁS,
MEZŐGAZDASÁG,
TAKARÍTÁS, BESZERELÉSI
MUNKÁK ÉS
KARBANTARTÁS,
SZABADIDŐ.

ELŐNYÖK

- A HOSSZÚ UJJÚ PÓLÓK ÉS PÓLÓINGEK MEGVÉDIK AZ ALKART, UGYANAKKOR KÉNYELMESEK, DIVATOSAK ÉS JÓ MEGJELENÉST KÖLCSÖNÖZNEK VISELŐJÜKNEK.
- A HOSSZÚ UJJÚ PÓLÓK 4 SZÍNEN KAPHATÓK
- A HOSSZÚ UJJÚ PÓLÓINGEK 9 SZÍNEN ÉRHETŐK EL, VALAMINT LÉTEZIK OLYAN VÁLTOZAT, AHOL A GALLÉR ÉS A CSUKLÓRÉSZ ELTÉRŐ SZÍNEN KÉSZÜL.



302 19W

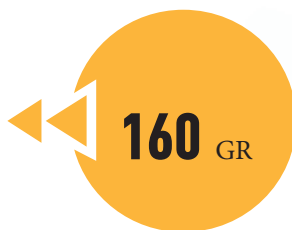

302 19B

302 19N

302 19G

302 19W
SIRFLEX HOSSZÚ UJJÚ
PÓLÓ: 100% PAMUT (160
GR), KEREKNYAKÚ,
RUGALMAS GALLÉRRAL
ÉS CSUKLÓRÉSZEKKEL.
FEHÉR, S-3XL

302 19B KÉK

302 19N FEKETE

302 19G SZÜRKE



› KÉNYELMES, JÓL HASZNÁLHATÓ MINDEN ÉVSZAKBAN



302 07A

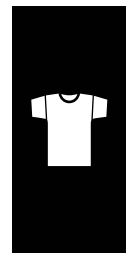
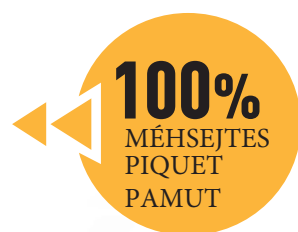

302 07VB

302 07W

302 07R

302 07B



302 07G

302 07O

302 07N

302 07BC

302 07A
HOSSZÚ UJJÚ PÓLÓING: 200GR-
ES PAMUT, UJJAK KÖRÜL ÉS
GALLÉRNÁL DUPLÁN VARROTT,
ANTRAZITSZÜRKE, S-3XL

302 07VB ÜVEGZÖLD SZÍNBEN

302 07W FEHÉR

302 07R KIRÁLYKÉK

302 07B KÉK

302 07G SZÜRKE

302 07O NARANCS

302 07N FEKETE

302 07BC ELTÉRŐ SZÍNŰ GALLÉRRAL ÉS
CSUKLÓRÉSSZEL KÉSZÍTETT MODELLEL,
ANTRAZITSZÜRKE SZÍNBEN, SZÜRKE
GALLÉRRAL ÉS CSUKLÓRÉSSZEL



ALSÓRUHÁZATOK

▶ ELŐNYÖK

- A BAHIA TERMÉKEK KÉNYELMESEK ÉS FRISSESSÉGET BIZTOSÍTANAK
- A BAMBOO ANYAG TULAJDONSÁGAINAK KÖSZÖNHETŐEN A SIRFLEX ALSÓRUHÁK HIPOALLERGÉNEK, NAGYON KÖNNYŰEK ÉS KÉNYELMESEK
- A FÉSŰSPAMUT ÉS MODAL ANYAGOK TÖBB LEHETŐSÉGET KÍNÁLNAK NŐK ÉS FÉRFIAK SZÁMÁRA EGYARÁNT

95%
MICROMODAL
5%
ELASZTÁN

345 43MD

NŐI ALSÓING, MODAL ANYAGBÓL: 95% MICROMODAL ÉS 5% ELASZTÁN: PUHA, LÉLEGZŐ ANYAG, AMELY MINDEN ÉVSZAKBAN MEGFELELŐ: TÉLEN MELEGEN TARTJA A TESTET, NYÁRON PEDIG FRISSEN. FEKETE, RENDELÉSRE KÉSZÍTIK. MÉRETEK: 2° - 6°

95%
MICROMODAL
5%
ELASZTÁN

345 43M

KEREKNYAKÚ PÓLÓ: RÖVID UJJÚ, FÉRFI PÓLÓ, 95% MICROMODAL, 5% ELASZTÁN. PUHA, SIMA ÉS LÉLEGZŐ ANYAGBÓL, AMELY MINDEN ÉVSZAKBAN MEGFELELŐ: TÉLEN MELEGEN, NYÁRON FRISSEN TARTJA VISELŐJÉT. FEKETE, RENDELÉSRE KÉSZÍTIK. MÉRETEK: 3° - 7°

95%
PAMUT
5%
ELASZTÁN

345 05D

NŐI GARBÓ: 95% PAMUT, 5 % ELASZTÁN, HOSSZÚ UJJÚ, TESTHEZÁLLÓ, PUHA ÉS MELEG, BÁRSONYHATÁSÚ. KÉK, MÉRETEK: 3° - 6°





100%
PAMUT

302 15W
BAHIA ATLÉTA: MEGERŐSÍTETT NYAKKAL
ÉS VÁLLAL, 220 GR, FEHÉR, S-3XL

302 15B KÉK

302 15V ZÖLD



95%
PAMUT
5%
ELASZTÁN



RAKTÁRON

345 05
FÉRFI GARBÓ: 95% PAMUT, 5% ELASZTÁN,
HOSSZÚ UJJÚ, PUHA ÉS MELEG. BARNA,
RENDELÉSRE KÉSZÍTİK. MÉRETEK: 3°- 7°

94%
BAMBOO
6%
SPANDEX

346 40
SIRFLEX ALÁÖLTÖZŐ: 94%
BAMBOO, 6% SPANDEX
(200GR), MAGAS
HŐTARTÁS ÉS
LÉGÁTERESZTŐ
KÉPESSÉG,
IZZADSÁGELNYELŐ.
ANTRAZITSZÜRKE. S-3XL

346 40W FEHÉR



TÉLI KÖTÖTTÁRUK

▶ PRAKTIKUM ÉS
DIVAT

▶ AJÁNLOTT

FÉMIPAR,
ÉPÍTŐIPAR,
MEZŐGAZDASÁG,
LOGISZTIKA,
SZÁLLÍTMÁNYOZÁS,
TAKARÍTÁS,
SZABADIDŐ

▶ ELŐNYÖK

- KÉNYELMES ÉS RUGALMAS RUHÁZAT
- A 280 GR-OS ANYAG KIVÁLÓ VÉDELMEZT BIZTOSÍT A HIDEGTŐL, UGYANAKKOR KÉNYELMES MARAD
- A CIPZÁROS, ELTÉRŐ SZÍNŰ ANYAGBÓL KÉSZÜLT GALLÉR DIVATOS MEGJELENÉST KÖLCSÖNÖZ.
- A KÉNYELMES ÉS ELEGÁNS KARDIGÁN VISELŐJÉNEK PROFESSZIONÁLIS MEGJELENÉST BIZTOSÍT



RAKTÁRON



302 14R



302 14R



302 14B

100%
KERESZTSZÖVÖTT
PAMUT

280 GR-OS

302 14R

ZARA TENISZING: 100%
KERESZTSZÖVÖTT PAMUT (280 GR),
HOSSZÚUJJÚ, CIPZÁROS GALLÉRRAL,
MELLZSEBBEL. KÖNYÖKNÉL ERŐSÍTETT,
KIRÁLYKÉK S-3XL

302 14R PIROS

302 14B KÉK



100%
FÉSŰS
PAMUT

260 GR-OS



345 058

345 058
UNISZEX KARDIGÁN, 100% PAMUT
(260 GR) KÉK, RENDELÉSRE KÉSZÍTIK.
S-XXL

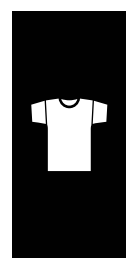

TÉLI KÖTÖTT TERMÉKEK

▶ HŐTARTÓ ÉS LÁTVÁNYOS

▶ AJÁNLOTT

FÉMIPAR, ÉPÍTŐIPAR,
LOGISZTIKA,
SZÁLLÍTMÁNYOZÁS,
TAKARÍTÁS,
BESZERELÉSI ÉS
KARBANTARTÁSI
MUNKÁK

▶ ELŐNYÖK

- AZ ANYAGÖSSZETÉTEL (50% PAMUT, 50% POLIÉSZTER) MIATT MOSÁSBAN NEM MEGY ÖSSZE
- A SIRFLEX PULÓVEREK NAGY SZÍNVÁLASZTÉKBAN KAPHATÓK
- A KIHAJTOTT GALLÉROS SIRFLEX PULÓVEREK KÉT SZÍNEN KAPHATÓK: KÉKBEN ÉS BURGUNDIVÖRÖSBEN. KÉNYELMESEK ÉS PUHÁK.

- FÉNYVISSZAVERŐ CSÍKOK FELVARRÁSA LEHETSÉGES A RUHA TÖBB RÉSZÉRE IS
- A CIPZÁROS PULÓVER, KÖSZÖNHETŐEN A 650 GR-OS ANYAGNAK KIFEJEZETTEN MELEG ÉS KÉNYELMES



RAKTÁRON



345 25G

345 25G
KEREKNYAKÚ PULÓVER: 50% PAMUT, 50% POLIÉSZTER (280 GR), GUMIS CSUKLÓVAL ÉS DERÉKKAL, ELTÉRŐ SZÍNŰ LÁNCVARRÁSSAL. SZÜRKE, S-3XL

345 25A KIRÁLYKÉK

345 25B KÉK

345 25R PIROS



345 25A

345 25B

345 25R

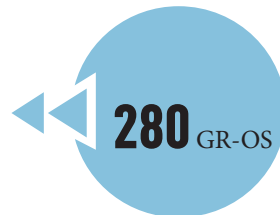
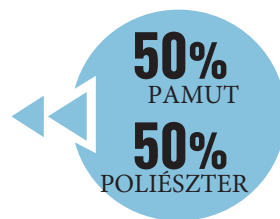

TÖBBFÉLE FÉNYVISSZAVERŐ CSÍK FELVARHATÓ A RUHADARABOKRA



345 25B

+

31392GA
SZÜRKE FÉNYVISSZAVERŐ CSÍK AZ UJJAKRA

313 91GA
SZÜRKE FÉNYVISSZAVERŐ CSÍK A TÖRSZRE



SÁRGA FÉNYVISSZAVERŐ



NARANCS FÉNYVISSZAVERŐ



SZÜRKE FÉNYVISSZAVERŐ



VILÁGOSSZÜRKE FÉNYVISSZAVERŐ

345 31

345 31D



50%
PAMUT
50%
POLIÉSZTER

280 GR-OS

345 08



50%
GYAPJÚ
50%
AKRIL

650 GR-OS

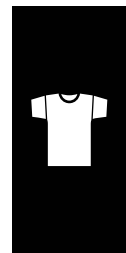

345 31
GALLÉROS PULÓVER: 50%
PAMUT-50% POLIÉSZTER,
GOMBOS GALLÉR, GUMIS
CSUKLÓ ÉS DERÉK, ELTÉRŐ
SZÍNŰ VARRÁSSAL, KÉK
SZÍNEN, S-3XL

345 31D BURGUDNIVÖRÖSBEN

345 08
CIPZÁROS NYAKÚ
PULÓVER: 50% GYAPJÚ 50%
AKRIL (650 GR), BORDÁS
KÖTÉSSEL,
SZTRECCSHATÁSÚ.
CIPZÁROS GALLÉRRAL ÉS
RUGALMAS CSUKLÓVAL
KÉK, 44-62



TÉLI KÖTÖTT TERMÉKEK



RAKTÁRON

50%
PAMUT
50%
POLIESZTÉR

280 GR

▶ AJÁNLOTT

FÉMIPAR,
LOGISZTIKA,
SZÁLLÍTMÁNYOZÁS,
MEZŐGAZDASÁG ÉS
ÁLLATTARTÁS,
FÉMMEGMUNKÁLÁ
S, GYÓGYSZERIPAR,
VEGYIPAR,
HAJÓGYÁRTÁS,
PAPÍRIPAR

▶ ELŐNYÖK

- ÁLTALÁNOS RUHÁK, HIDEG KÖRNYEZETBEN VALÓ HASZNÁLATÁRA
- MAGAS MINŐSÉG
- HŐTARTÓ KÉPESSÉG A JOBB KOMFORTÉRTÉRT
- SZÉLES SZÍNVÁLASZTÉK
- NAGY RAKTÁRKÉSZLET



345 29R

345 29G

345 29B

345 29N

345 29V

345 29W

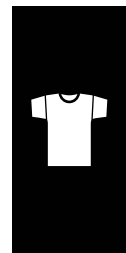

345 29R
 CIPZÁROS NYAKÚ
 PULÓVER: 50%
 PAMUT 50%
 POLIÉSZTER,
 MAGAS, CIPZÁROS
 GALLÉR,
 RUGALMAS
 CSUKLÓRÉSZ ÉS
 DERÉK,
 LÁNCVARRÁSSAL,
 NARANCS SZÍNBEN,
 S-4XL

345 29G SZÜRKE SZÍNBEN S-3XL

345 29B KÉK SZÍNBEN S-3XL

345 29N FEKETE SZÍNBEN S-3XL

345 29V ZÖLD SZÍNBEN S-3XL

345 29W FEHÉR SZÍNBEN S-3XL



TÉLI KÖTÖTT TERMÉKEK

▶ DIVATOS MEGJELENÉS

▶ RECOMMENDED FOR

FÉMIPAR,
ÉPÍTŐIPAR,
MEZŐGAZDASÁG,
LOGISZTIKA,
SZÁLLÍTMÁNYOZÁS
, ÉLELMISZER-
FELDOLGOZÁS,
TAKARÍTÁS, SPORT,
SZABADIDŐ

▶ ADVANTAGES

- TELJES CIPZÁR KÖZÉPEN
- A KANGO TERMÉKEK PRAKTIKUSAK ÉS DIVATOS MEGJELENÉSŰEK. A KAPUCNI ÉS ELSŐ ZSEBOK MELEGEN TARTJÁK A VISELŐT, UGYANAKKOR KÉNYELMET IS BIZTOSÍTANAK.

- A 100% 400 GR-OS PAMUTNAK ÉS A GALLÉRSZEGÉLYEN LÁTHATÓ OLASZ ZÁSZLÓ MINTÁNAK KÖSZÖNHETŐEN STÍLUSOS A TERMÉK, UGYANAKKOR RENDELKEZIK EGY MUNKARUHA MINDEN TULAJDONSÁGÁVAL IS



RAKTÁRON



100%
PAMUT

340 GR-OS



345 20B
OLYMPIC CIPZÁROS
PULÓVER: 320 GR-OS
PAMUTBÓL, FÉM
CIPZÁRRAL,
KÉZMELEGÍTŐ
ZSEBOKKAL, MAGAS
GALLÉRRAL, KÉKBEN,
S-3XL

345 20G SZÜRKE SZÍNEN

345 20W FEHÉR

345 20R ANTRAZITSZÜRKE

345 20V ZÖLD SZÍNEN



345 35G

345 35

50%
PAMUT
50%
POLIÉSZTER

300 GR



345 03V

345 03B

100%
PAMUT

400 GR-OS

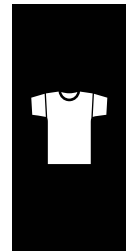

345 35
KANGO KENGURUZSEBES
PULÓVER: 50% PAMUT,
50% POLIÉSZTER, (300GR/
M2), KAPUCNIS, ELŐL
TELJES CIPZÁR,
KÉZMELEGÍTŐ
ZSEBEKKEL. SZÜRKÉSKÉK
SZÍNEN, S-3XL

345 35G SZÜRKÉBEN

345 03B
TRICOLOR PULÓVER: 100%
PAMUT (400GR), KÉNYELMES,
UGYANAKKOR MELEG
RUHÁZAT, RUGALMAS NYAKI
ÉS CSUKLÓRÉSSZEL, FÉM
CIPZÁRRAL, KÉT ELSŐ ZSEBBEL,
GALLÉRON OLASZ ZÁSZLÓT
MINTÁZÓ CSÍKKAL, KÉK
SZÍNEN S-3XL

345 03V ZÖLD SZÍNEN



TÉLI KÖTÖTT TERMÉKEK



▶ DIVATOS ÉS
KÜLÖNÖSEN
PUHA



RAKTÁRON

▶ **AJÁNLOTT**

FÉMIPAR, ÉPÍTŐIPAR,
MEZŐGAZDASÁG,
LOGISZTIKA,
SZÁLLÍTMÁNYOZÁS,
TAKARÍTÁS, BESZERELÉSI
ÉS KARBANTARTÁSI
MUNKÁK, TÚRÁZÁS

▶ **ELŐNYÖK**

- MAGAS MINŐSÉGŰ 144 GR-OS
FLAMESTAT POLÁR ANYAGBÓL,
AMELY RUGALMAS ÉS JÓ
HŐSZIGETELŐ
- KÖNNYŰ ÉS KOMPAKT



346 35



100%
POLIÉSZTER

346 35
BODYFORM
POLÁRPULÓVER:
TESTHEZÁLLÓ, KIEMELTEN
KÉNYELMES MODELL, 144
ROSTOS ANYAGBÓL, 100%
POLIÉSZTER (160 GR), KÉK,
VILÁGOSSZÜRKE
GALLÉRRAL, S-3XL

160
GR-OS

346 24V



100%
POLIÉSZTER

346 24V
SCOUT POLÁRPULÓVER: 144
ROSTOS MIKROSZÁLAS
ANYAGBÓL, 100% POLIÉSZTER
(200 GR), CIPZÁROS NYAK, ZÖLD,
S-3XL

200
GR

346 24B KÉK SZÍNEN

346 24B





346 22W



346 22G



346 22B



346 22N

346 30



346 31



346 32



346 32R

100%
POLIÉSZTER

346 22W
VICTORY POLÁRPULÓVER:
MIKROSZÁLAS GYAPJÚBÓL, 144 SZÁLAS,
100% POLIÉSZTER (230 GR). CIPZÁROS
NYAK, 1 CIPZÁROS MELLZSEB,
DERÉKBAN ZSINÓRRAL ÁLLÍTHATÓ,
FEHÉR, SZÜRKE SZEGÉLYEKSEL, S-3XL

346 22G SZÜRKE, FEKETE SZEGÉLYEKSEL

346 22B KÉK, FEKETE SZEGÉLYEKSEL

346 22N FEKETE, SZÜRKE SZEGÉLYEKSEL

230 GR

100%
POLIÉSZTER

346 30
SIRFLEX POLÁR: 320GR-OS
MICROSZÁLAS.144 ROSTOS
ANYAGBÓL, CIPZÁROS, GUMIS
CSUKLÓVAL ÉS DERÉKKAL. BORDÓ
TÖRZS, SZÜRKE UJJAKKAL, S-3XL

346 31 KÉK TÖRZS, SZÜRKE UJJAKKAL

346 32 SZÜRKE TÖRZS, KÉK UJJAKKAL

346 32R PIROS, SZÜRKE UJJAKKAL

320 GR-OS

TÉLI KÖTÖTT TERMÉKEK

› INNOVATÍV TECHNOLÓGIÁK



RAKTÁRON

▶ AJÁNLOTT

FÉMIPAR,
ÉPÍTŐIPAR,
MEZŐGAZDASÁG,
LOGISZTIKA,
SZÁLLÍTMÁNYOZÁS,
TAKARÍTÁS,
ERDÉSZETI
MUNKÁK, TÚRÁZÁS

▶ ELŐNYÖK

- MAGAS MINŐSÉGŰ ANYAGA A GARANCIA A LEGJOBB HŐSZIGETELÉSRE
- INNOVATÍV MODELLEK
- MODERN, SPORTOS MEGJELENÉS



346 28N

346 28G



100%
POLIÉSZTER

346 28N
COLOMBUS POLÁR: POLIÉSZTER ÉS
POLÁR ANYAGBÓL, 320 GR-OS,
TELJES HOSSZBAN ELSŐ CIPZÁRAS,
MELL ÉS ELSŐ ZSEBEKKEL,
DERÉKBAN ZSINÓRRAL
ÁLLÍTHATÓ. FEKETE, S-3XL

320
GR-OS

346 28G SZÜRKE SZÍNEN

345 14B



345 14AZ



345 14G

100%
POLIÉSZTER

345 14B
POLÁR DZSEKI 100% POLIÉSZTER, 144
SZÁLAS ANYAGBÓL, NYLON
BÉLÉSEL, LÉLEGZŐ ÉS SZÉLÁLLÓ.
CIPZÁROS ZÁRÓDÁS, GUMIS
CSUKLÓ, BELSŐ TÁRCAZSEB,
ZSINÓROS DERÉK, 3 CIPZÁROS ZSEB,
KIRÁLYKÉK, XS-3XL

360
GR

345 14AZ KIRÁLYKÉK SZÍNEN

345 14G SZÜRKE



345 03

345 03R

346 15N

346 15



50%
POLIÉSZTER
50%
PAMUT

345 03
PANAMA PULÓVER: 50% POLIÉSZTER,
50% PAMUT (370 GR), ELSŐ ZSEBEKSEL,
MELLZSEBBEL, AMIN DÍSZÍTÉSNEK
OLASZ ZÁSZLÓ ÉS D-GYÜRŰ
TALÁLHATÓ, RUGALMAS NYAKI ÉS
CSUKLÓRÉSSZEL, FÉM CIPZÁRRAL,
JOBB FELKARON OLASZ ZÁSZLÓVAL,
KÉK SZÍNBEN XS-3XL

345 03R ANTRAZITSZÜRKE SZÍNBEN, S-3XL

100%
POLIÉSZTER

346 15N
COMFORT POLÁRPULÓVER: 100% POLIÉSZTER, 144
SZÁLAS (310 GR) ANYAGBÓL KÉSZÜLT DZSEKI.
CIPZÁRAS, RUGALMAS, KÖTÖTT, CSUKLÓ ÉS DERÉK,
MELLZSEBBEL, KÉT ELSŐ ZSEBBEL. VÁLLAKON ÉS AZ
UJJAK KÜLSŐ RÉSZEIN ÉS HÁTON SÁRGA
FÉNYVISSZAVERÓ BETÉTEKKEL. RENDELÉSRE
KÉSZÍTIK, S-3XL

310
GR

346 15 SZÜRKE, NARANCS FÉNYVISSZAVERÓ BETÉTEKKEL,
RENDELÉSRE KÉSZÍTIK.

TÉLI KÖTÖTT TERMÉKEK

▶ AJÁNLOTT

LOGISZTIKA ÉS SZÁLLÍTMÁNYOZÁS,
KARBANTARTÁS,
SZABADIDŐ

▶ ELŐNYÖK

- MEGFELELŐ ALACSONY HŐMÉRSÉKLETEKRE
- MELEG, LÉLEGZŐ ÉS PUHA
- KÜLÖNLEGESEN RUGALMAS

60%
PAMUT

40%
POLIÉSZTER

330 GR-OS

KÖRNYEZETBARÁT
MŰSZÖRME
BÉLÉSEL



RAKTÁRON



› MINDEN KÉPZELETET FELÜLMÚLÓ PUHASÁG

PUHA, KÖRNYEZETBARÁT
MŰSZÖRME BÉLÉS

ZSINÓRRAL ÁLLÍTHATÓ CSUKLYA

CIPZÁRAS ELSŐ ZSEB

KÖTÖTT, RUGALMAS
CSUKLÓ ÉS DERÉK

345 06
WOLF KABÁT: KÜLSŐ RÉSZE TEFLON® KEZELT, 60% PAMUT,
40% POLIÉSZTER (330 GR), BÉLÉSE (TÖRZS ÉS CSUKLYA) 600 GR-
OS MŰSZÖRME. FÉM CIPZÁRAKKAL, ZSINÓROS CSUKLYÁVAL,
2 ELSŐ ÉS EGY BELSŐ ZSEBBEL. KÉK, SZÜRKE DERÉK ÉS
CSUKLÓRÉSSZEL S-3XL



SAFETY SYSTEM

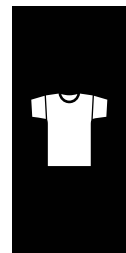

VÁGÁSBIZTOS TERMÉKEK



65%
POLIÉSZTER

35%
PAMUT

240 GR-OS



SAFETY SYSTEM

› VÁGÁSBIZTOS TERMÉKEK LEGTELJESEBB VÁLOGATÁSA

▶ AJÁNLOTT

ERDÉSZET,
FAIPAR, ÜZEMI
KARBANTARTÁS,
KERTÉSZET

▶ ELŐNYÖK

- CLASS 1 ÉS CLASS 2 FOKOZATBAN IS ELÉRHETŐ
- 180° ÉS 360° VÉDELEMBEN IS LÉTEZIK
- TELJES TESTVÉDELEM



313 39



313 39

VÁGÁSBIZTOS DZSEKI, CLASS 1, 180°: 65% POLIÉSZTER, 35% PAMUT (240 GR), 155 GR-OS PET BÉLÉSEL A VÁLLAKON ÉS AZ UJJAKON. SZAKADÁSÁLLÓ, ÁLLÍTHATÓ CSUKLÓ, HÁTUL SZELLŐZŐ, 2 TÉPŐZÁRAS MELLZSEB, 1 BELSŐ ZSEB, TELEFONZSEBBEL ÉS OLDALSÓ ZSEBEKKEL. VÁGÁSBIZTOS NADRÁGOKKAL VAGY KERTÉSZNADRÁGOKKAL EGYÜTT VISELENDŐ. ÜVEGZÖLD, NARANCS VÁLLRÉSZSEL 44-62 EN 381-11 CE MEGÓVJA HASZNÁLÓJÁT A LÁNCFŰRÉSZ OKOZTA BALESETEKTŐL.



313 35



313 34



313 34

VÁGÁSBIZTOS NADRÁG CLASS 1, 180°: 65% POLIÉSZTER, 35% PAMUT (240 GR) 155 GR-OS PET BÉLÉSEL SZAKADÁSÁLLÓ, 2 ELSŐ ÉS COLSTOKZSEBBEL, ÜVEGZÖLD 44-62 EN 381-5 CE VÁGÁSBIZTOS KABÁTTAL EGYÜTT VISELENDŐ. MEGÓVJA HASZNÁLÓJÁT A LÁNCFŰRÉSZ OKOZTA BALESETEKTŐL.

313 34B

VÁGÁSBIZTOS NADRÁG CLASS 2, 360°

313 34C VÁGÁSBIZTOS NADRÁG CLASS 2, 180°

VÁGÁSBIZTOS KABÁTTAL EGYÜTT VISELENDŐ. MEGÓVJA HASZNÁLÓJÁT A LÁNCFŰRÉSZ OKOZTA BALESETEKTŐL.



313 35

KERTÉSZNADRÁG, VÁGÁSBIZTOS, CLASS 2, 180° EN381-5, 65% POLIÉSZTER, 35% PAMUT (240 GR), 155 GR-OS PET BÉLÉSEL ASZÁRAK ELSŐ OLDALÁN, A VÁGÁSBIZTOSÁG ÉRDEKÉBEN, MAGAS MELLRÉSZ, GYORSCSATOS VÁLLPÁNT, GUMIS DERÉK, 2 ELSŐ ZSEB, COLSTOKZSEB, CIPZÁROS MELLZSEB, OLDALHASÍTÉKOK, CIPZÁRRAL A JÓ SZELLŐZÉS MIATT, ÜVEGZÖLD, NARANCS RÁTÉTEKKEL 44-64

313 35B

VÁGÁSBIZTOS KERTÉSZNADRÁG CLASS 2, 360°

VÁGÁSBIZTOS KABÁTTAL EGYÜTT VISELENDŐ. MEGÓVJA HASZNÁLÓJÁT A LÁNCFŰRÉSZ OKOZTA BALESETEKTŐL.



250 74

SAVER BAKANCS, EN20345 CE S3 SRC CLASS 1: VÁGÁSBIZTOS NUBUK BAKANCS, CRAZY HORSE KEZELÉSEL. NARANCS NYLON BETÉTEKKEL, AMELYEK SZINTÉN VÁGÁSBIZTOSAK, KOMPOZIT TALPKÖZÉPRÉSSZEL ÉS KAPSZLIVAL, AMELY 200 JPULE-IG ELLENÁLLÓ. FEKETE, 39-47



250 74



COMFORT VÁGÁSBIZTOS TERMÉKEK

AJÁNLOTT

ERDÉSZET ÉS FAIPAR,
ÜZEMKARBANTARTÁS,
KERTÉSZET



ELŐNYÖK

- A KÜLSŐ SZTRECCS ANYAG RUGALMAS ÉS KÉNYELMES VISELETET BIZTOSÍT
- A BELSŐ, MIKROPÓRUSOS SOFTSHELL MEMBRÁN KIZÁRJA A KÜLSŐ NEDVSSÉGET
- A LEGSÉRÜLÉKENYEBB RÉSZEKEN CORDURA® BETÉTEK, EXTRA VÉDELEM MIATT

SOFTSHELL
KÉTKOMPONENSŰ
ANYAG

195 GR-OS

390 12



390 12

FÉM ROSTÉLY, SÚRÚ SZÖVÉSŰ, JÓL SZELLŐZŐ, 20 CM MAGAS, ÁLLÍTHATÓ SZÉLESSÉGŰ ÉS MAGASSÁGŰ RAKTÁRON EN 166 CE ÉS EN 1731 CE SZABVÁNYNAK IS MEGFELEL. EGY MÉRETBEN.

390 44



390 44

FORESTIER RENDSZER: SISAK, FÜLVÉDŐ (SNR 26DB), ROSTÉLY: KÖNNYŰ, DE NAGYON ERŐS. EGY MÉRETBEN. EN1731, EN 352 CE

390 45



390 45

KÖNNYÍTETT FORESTIER RENDSZER FÉM ROSTÉLY+ FÜLVÉDŐ (SNR 29 DB)-NAGYOBB DARABOKTÓL, SZILÁNKOKTÓL VÉD, FAKITERMELÉSEKEN KIVÁLÓAN ALKALMAZHATÓ. EGY MÉRETBEN. EN 1731 S EN 352-1 CE

413 40



413 40

EXCALIBUR MUNKAVÉDELMI SZEMŰVEG: 180° LÁTÓSZÖGÉT BIZTOSÍTÓ NAGY, TISZTA LENCSEK, SZEMŰVEGESEK IS VISELHETIK. ÁTLÁTSZÓ MODELL. LENCSEK: 2C-1,2 1 BT. RAKTÁRON EN 166 BT 3.

413 44

413 41 SÖTÉT KERETTEL

413 44

EXCALIBUR ROSTÉLY: POLIKARBONÁT ROSTÉLY, 17 CM. MAGAS, SZILÁRD RÉSZECSKÉK ÉS FRÖCCSENŐ ANYAGOK ELLEN VÉD. SÖTÉT SZÍNBN

413 43 ÁTLÁTSZÓ MODELL, RAKTÁRON

A ROSTÉLYT EXCALIBUR VÉDŐSZEMŰVEGEKKEL EGYÜTT KELL VISELNI.



313 36S



313 34S



313 35S



313 36S

COMFORT VÁGÁSBIZTOS DZSEKI – NEM BIZTONSÁGI: SOFTSHELL, 195 GR-OS ANYAGBÓL, CORDURA® BETÉTEKKEL. LÉGÁTERESZTŐ BÉLÉSEL ÉS HÁLÓS BETÉTEKKEL, CSUKLÓRÉSZE MEGERŐSÍTETT ÉS KOSZTASZÍTÓ. BELSŐ ZSEBBEL, FÉNYVISSZAZERŐ CSÍKOKKAL ÉS BETÉTEKKEL A VÁLLAKON ÉS AZ UJJAKON, GARBÓNYAKÚ, AMIZSINÓRRAL SZABÁLYOZHATÓ. „ OLDAL ÉS 1 MELLZSEB, LEVHETŐ UJJAKKAL, D-GYŰRŰVEL, SZELLŐZŐHASÍTÉKOKKAL, AZ UJJAK KÜLSŐ OLDALA, A MELL ÉS HÁTRÉSZ BÉLELT, A TÖRZSRÉSZ ELŐL MEGERŐSÍTETT. S-XXL

A LÁNCFŰRÉSZ KÖZVETLEN VÁGÁSA ELLEN NEM VÉD, UGYANAKKOR AZ IDŐJÁRÁS VISZONTAGSÁGAITÓL ÉS A NEDVESSÉGTŐL IGEN.



313 34S

COMFORT VÁGÁSBIZTOS NADRÁG, CLASS 1, 180°: 195 GR-OS SOFTSHELLBÓL, 52% POLIÉSZTER ÉS 42% POLIPROPILÉN ANYAGÖSSZETÉTELŰ VÁGÁSVÉDŐ BÉLÉSEL. ÓLOMSZÜRKE, FEKETE ÉS NARANCS CORDURA® BETÉTEKKEL, D-GYŰRŰVEL, COLSTOCK ÉS KÉSZZSEBBEL, GUMIS DERÉK ÉS HÁTRÉSSZEL, HÁTSÓ SZELLŐZŐHASÍTÉKOKKAL A LÁBAKON. TÉRDERŐSÍTÉSSEL, KOSZTASZÍTÓ RÉTEGGEL A BOKÁNÁL, MEGERŐSÍTETT SZÁRVÉGZÓDÉSSEL. S-XXL EN381-5

ALKALMAS ARRA, HOGY MEGVÉDJE VISELŐJE LÁBÁT A LÁNCFŰRÉSZ OKOZTA SÉRÜLÉSEKTŐL.



313 35S

COMFORT VÁGÁSBIZTOS KERTÉSZNADRÁG, CLASS 1, 180°: 195 GR-OS SOFTSHELLBÓL, 52% POLIÉSZTER ÉS 42% POLIPROPILÉN ANYAGÖSSZETÉTELŰ VÁGÁSVÉDŐ BÉLÉSEL. ÓLOMSZÜRKE, FEKETE ÉS NARANCS CORDURA® BETÉTEKKEL, D-GYŰRŰVEL, COLSTOCK ÉS KÉSZZSEBBEL, GUMIS DERÉK ÉS HÁTRÉSSZEL, ÁLLÍTHATÓ GYORSCSATOS VÁLLPÁNTOKKAL. HÁTSÓ SZELLŐZŐHASÍTÉKOKKAL A LÁBAKON. TÉRDERŐSÍTÉSSEL, KOSZTASZÍTÓ RÉTEGGEL A BOKÁNÁL, MEGERŐSÍTETT SZÁRVÉGZÓDÉSSEL. S-XXL EN381-5

ALKALMAS ARRA, HOGY MEGVÉDJE VISELŐJE LÁBÁT A LÁNCFŰRÉSZ OKOZTA SÉRÜLÉSEKTŐL.



313 37

VÁGÁSBIZTOS BŐRKESZTYŰ CLASS 0, TYPE A, 16 M/S EN 388: KÉZFEJÉN ARAMIDSZÁLAKKAL ERŐSÍTETT. RAKTÁRON

ALKALMAS ARRA, HOGY MEGVÉDJE VISELŐJE KEZÉT A LÁNCFŰRÉSZ OKOZTA SÉRÜLÉSEKTŐL.



KOPÁS	3
VÁGÁS	1
SZAKADÁS	3
PERFORÁCIÓ	2



291 15

291 15
FORESTIER GUMICSIZMA:
ACÉLBETÉTES (200 J),
VÁGÁSBIZTOS, MEGERŐSÍTETT
GUMIBÓL, ACÉL TALP-
KÖZÉPRÉSSZEL, MEGERŐSÍTETT
SÍPCSONTI RÉSSZEL,
PAMUTBÉLÉSEL, SÁV ÉS
LŰGALLÓ, PIROS. 39-47 EN
20345, EN 17249 SB E FO SRA



313 37



EGYSZER HASZNÁLATOS TERMÉKEK



112 60



112 16A



112 62



112 17



RAKTÁRON

AJÁNLOTT
ÉLELMISZER-FELDOLGOZÁS,
GYÜMÖLCS ÉS
ZÖLDSÉGFELDOLGOZÁS,
HÚSIPAR, GYÓGYSZERIPAR,
VEGYI ÉS TESZTELŐ
LABORATÓRIUMOK,
EGÉSZSÉGÜGY/KÓRHÁZAK,
ÁLLATEGÉSZSÉGÜGY,
PETROLKÉMIAI IPAR,
BENZINKUTAK, TAKARÍTÁS
ELŐNYÖK

- ELŐNYÖK**
- NAGY RAKTÁRKÉSZLET
 - SZÁMOS SZÍN ÉS MODELL ELÉRHETŐ
 - TÖBB TÍPUS ÉS ANYAGÖSSZETÉTEL ELÉRHETŐ, AZ ALAPANYAGOK MINŐSÉGE GARANTÁLT

POLIETIL 40GR-OS, VÍZÁLLÓ, NEM LÉLEGZIK

POLIFILM 40 GR-OS POLIPROPILÉN, LÉLEGZIK, NEM VÍZÁLLÓ

CHEMFOR POLIPROPILÉN, MIKROSZÁLAS ANYAG, VÍZÁLLÓ ÉS LÉLEGZŐ ANYAG

CHEMTEX HÁROMRÉTEGŰ POLIETILÉN, 50-55 GR

ROMER POLIETILÉN/POLIPROPILÉN, MECHANIKAI VÉDELMEZT BIZTOSÍT, VÍZÁLLÓ, NEM LÉLEGZŐ



301 57

301 28A

112 60 SAMI POLIFILM KESZTYŰ, NEM VÍZÁLLÓ, LÉLEGZŐ 10000/CSOMAG

112 16A KRABY KESZTYŰ, 0,05 MM VASTAG POLIETILÉN, 50 CM HOSSZÚ, 1 MÉRET BEN, 1000/CSOMAG

112 62 FIT-MAKER KESZTYŰ: ELDOBHATÓ, KOPOLIMER KESZTYŰ, 0,025 MM VASTAG, FTALÁTMENTES, ÉLELMISZERIPARBAN AJÁNLOTT, ÉRZÉKELÉST ALIG RONTJA, KÉZREÁLL, HIPOALLERGÉN S-XL 100/CSOMAG

112 17 DAY FLEX KESZTYŰ: ELDOBHATÓ POLIETILÉN, 70 CM HOSSZÚ, 0,02 MM VASTAG, VILÁGOSKÉK, 1 MÉRET BEN, 1000/CSOMAG

301 57 CHEMFOR KARVÉDŐ, MIKROPÓRUSOS ANYAGBÓL, 40 CM, FEHÉR, 100/CSOMAG

301 28A POLIETIL KARVÉDŐ, MINKÉT VÉGÉN GUMIS, 40 CM, FEHÉR, 100/CSOMAG

- 301 28B KÉK
- 301 28C SÁRGA
- 301 28R PIROS
- 301 28V ZÖLD



301 12V



301 01B



301 16



301 20A



301 26A



301 27



371 12



301 24A



301 25A



302 39

301 12V POLYFILM KABÁT: POLIPROPILÉN (30 GR), NEM VÍZÁLLÓ, 2 BELSŐ ZSEBBEL, TÉPŐZÁRAS, ZÖLD 50/CSOMAG, 50/CSOMAG M-XXL

301 12 FEHÉR SZÍNBEN

301 12B KÉK

301 12G SÁRGA SZÍNBEN

301 01B POLYFILM OVERALL: POLIPROPILÉN (40 GR), CSUKLYÁVAL, GUMIS CSUKLÓVAL ÉS BOKÁVAL, 50/CSOMAG, KÉK M-XXL

301 01 FEHÉR

301 01V ZÖLD

301 16 POLIETIL KABÁT: 100% POLIETILÉN, 0,04 MM VASTAG, KORLÁTOZOTT IDEIG ESŐVÉDŐ IS, GOMBOS, CSUKLYÁVAL, 500/CSOMAG, S-XXL

301 20A POLIETIL (0,15 MM) ORVOSI KÖPENY, VILÁGOSKÉK, ZSINEGGEL ÖSSZEHÚZHATÓ, 50/CSOMAG L-XL

301 26A ROMER ZÖLD KÖTÉNY, 70X 115 CM 50/CSOMAG

301 27 DENSITY KÖTÉNY: SŰRŰ POLIPROPILÉN ANYAGBÓL, 110X86 CM, FEHÉR, 50/CSOMAG

371 12 LIMA COSTA: CHEMFOR (55 GR), 85X100, VÍZÁLLÓ, NEM SZAKADÁSMENTES

301 24A FEHÉR POLIETIL KÖTÉNY, 81X135 CM, 0,025 MM VASTAG 50/CSOMAG

301 24B KÉK

301 24G SÁRGA

301 24R PIROS

301 24V ZÖLD

301 25A CHEMTEX KÖTÉNY, HÁROMRÉTEGŰ POLIPROPILÉNBŐL (50 GR), 75X80 CM, 50 GR, FEHÉR, 100/CSOMAG

302 39 CHEMFOR JKABÁT, FEHÉR: 100% POLIPROPILÉN, ANTISZTATIKUS KEZELÉSEL, PATENTOS (4) ZÁRÓDÁSSAL, KIHAJTOTT GALLÉRRAL, GUMIS CSUKLÓVAL. 50/CSOMAG, M-XXL



301 30A POLIETILÉN
CIPŐVÉDŐ, KÉK, 0,02
MM VASTAG, VÍZÁLLÓ,
NEM LÉLEGZŐ, 15X41
CM. 1 MÉRET, 100/
CSOMAG

301 32B CHEMTEX CIPŐHUZAT,
60 GR-OS SMS ANYAGBÓL,
18X41 CM, VILÁGOSKÉK, 100/
CSOMAG

301 32 FEHÉR

301 32V ZÖLD-RENDELÉSRE KÉSZÍTIK



301 53 TYVEK®
CSIZMAVÉDŐ
BOKASZALAGGAL, FEHÉR,
48 CM, 100/CSOMAG

301 59 POLIETILÉN
CSIZMAHUZAT, ÁTLÁTSZÓ,
MEGERŐSÍTETT, GUMIS
ZÁRÓDÁSSAL, 48X40 CM, 0,06
MM VASTAG, 100/CSOMAG

EGYSZER HASZNÁLATOS KIEGÉSZÍTŐK



301 71 FÉRFI ALSÓ,
POLIPROPILÉN, FEHÉR, 100/
CSOMAG. EGY MÉRET,
RENDELÉSRE KÉSZÍTIK.



301 42 POLIFILM FEHÉR FÉRFI
KÖDVÁGÓ, 1000/CSOMAG



301 40 FEHÉR HAJHÁLÓ,
1000/CSOMAG



301 36 POLIFILM KERESK FAZONÚ
SAPKA, 1000/CSOMAG



RAKTÁRON

301 36B VILÁGOSKÉK

301 36V ZÖLD SZÍNBEN



301 31 CSÚSZÁSGÁTLÓS
POLIPROPILÉN
CIPŐVÉDŐ, PVC
TALPPAL, 18X41 CM,
FEHÉR, 100/CSOMAG



301 33 CSIZMAHUZAT:
CSÚSZÁSGÁTLÓS,
VÍZHATLAN TALPPAL,
MEGERŐSÍTETT
POLIPROPILÉN, 17X 40 CM,
FEHÉR, KÉK TALPPAL, 100/
CSOMAG



301 54 TYVEK®
CIPŐVÉDŐ, 18X41 CM,
FEHÉR, 100/CSOMAG



301 29 ROMER CIPŐVÉDŐ
POLIPROPILÉN/POLIETILÉN
A MECHANIKAI VÉDELEM
ÉRDEKÉBEN.
100/CSOMAG



301 55 CHEMFOR
CSIZMAHUZAT,
MIKROPÓRUSOS, 48X40
CM, FEHÉR, 100/CSOMAG



451 01 KEMÉNY MASZK,
GUMISZALAGGAL, 50/
CSOMAG



451 21C SEBÉSZMASZK,
HÁROMRÉTEGŰ
POLIPROPILÉN, ELLENÁLL
A LEVEGŐBEN TERJEDŐ
RÉSZECSKÉKNEK (FŐLEG
VÉR ÉS NYÁL) ZÖLD, 50/
CSOMAG



301 41 POLIFILM
ARCÉVÉDŐ, 40 GR-OS,
LÉLEGZŐ, NEM
VÍZHATLAN, FEHÉR 250/
CSOMAG



301 37B PIRATE FEJVÉDŐ MASZK:
POLIPROPILÉN CSUKLYA,
BEÉPÍTETT MASZKKAL, AMELY
CSAK A SZEMEKET HAGYJA
SZABADON. VILÁGOSKÉK, 100/
CSOMAG.



301 44 POLIFILM SAPKA, 40
GR-OS FÉRFI, ELLENZŐS
1000/CSOMAG

301 37 FEHÉR SZÍNBEN – RENDELÉSRE KÉSZÍTIK
301 44V ZÖLD

301 37V ZÖLD SZÍNBEN – RENDELÉSRE KÉSZÍTIK



301 38 POLYFILM KEREK
FAZONÚ ELLENZŐS
SAPKA, UNISEX, FEHÉR,
1000/CSOMAG



301 39B UNISEX SAPKA, KÉK,
1000/CSOMAG



301 39BMD NŐI HAJHÁLÓ,
POLIPROPILÉN,
VILÁGOSKÉK.
FÉMBETÉTEK MIATT
FÉMKERESŐ KIMUTATJA.
1000/CSOMAG



301 35B NŐI HAJHÁLÓ,
POLIPROPILÉN,
VILÁGOSKÉK, 500/
CSOMAG



301 49 TYVEK® CSUKLYA,
ARC KÖRÜL GUMIS,
FEHÉR, 20/CSOMAG

301 39 FEHÉR
301 39G SÁRGA
301 39R PIROS
301 39V ZÖLD
301 39P RÓZSASZÍN

301 35 FEHÉR-RENDELÉSRE
301 35V ZÖLD

HÚSIPARBAN HASZNÁLHATÓ RUHÁZATOK



371 15

371 15
EXUMA
KERTÉSZNADRÁG,
RUGALMAS,
LÉLEGZŐ ANYAG
(WONDERFLEX),
ÁLLÍTHATÓ
VÁLLPÁNTOK,
SÁRGA. L-XXL



371 06

371 06
RASANEN KÖTÉNY: EN 13998
CE CLASS 2, ULTRAKÖNNYŰ
ALUMÍNIUM LAPOKBÓL,
AMELYEKET ROZSDAMENTES
ACÉLKAPCSOK FOGNAK
ÖSSZE, KIFORDÍTHATÓ, 900
GR, VÁGÁSBIZTOS,
BEÉPÍTETT
RÖGZÍTŐHEVEDERREL A
BIZTOS TARTÁS ÉRDEKÉBEN
55X70CM



▶ AJÁNLOTT

ÉLELMISZERIPAR,
HÚSFELDOLGOZÁS

▶ ELŐNYÖK

- A HENTESKESZTYŰK JÓ VÉDELMET ÉS FOGÁST BIZTOSÍTANAK, A KÉZÜGYESSÉGEN PEDIG NEM RONTANAK
- AZ ACÉL HENTESKESZTYŰK SZÁMOS VÉDELMI LEHETŐSÉGET BIZTOSÍTANAK
- A RASANEN KÖTÉNY BIZTOSÍTTJA A VÉDELMET, EMELLETT KÖNNYŰ ÉS HIGIÉNIKUS IS.
- AZ ARMEX CSUKLÓVÉDŐ, AZ ARAMID ANYAGNAK KÖSZÖNHETŐEN MEGFELELŐ VÉDELMET BIZTOSÍT AZ ALKARNAK.
- AZ EXUMA KERTÉSZNADRÁGOK PUHÁK, RUGALMASAK, KÖNNYŰEK ÉS VÍZHATLANOK, MINDEZ WONDERFLEX ANYAGUKBÓL FAKAD



RAKTÁRON



371 21A
ACÉL HENTESKESZTYŰ,
0,6 MM-ES GYŰRŰKBŐL,
15 CM CSUKLÓRÉSSZEL,
ÁLLÍTHATÓ CSATOKKAL
10082 CE XS (ZÖLD), S
(FEHÉR), M (PIROS), L
(KÉK)

371 22 CSUKLÓ 21 CM

371 23 CSUKLÓ 30 CM

371 24 CSUKLÓ 60 CM

371 25 HÁROMUJJAS VERZIÓ XS-L



371 20
HENTESKESZTYŰ, 0,6 MM-ES
ACÉLGYŰRŰKBŐL,
CSUKLÓNÁL ÁLLÍTHATÓ,
KÉTKEZES, XS (ZÖLD), S
(FEHÉR), M (PIROS), L (KÉK), XL
(NARANCS) EN 1082 CE



119 77

119 77
ARMEX KARVÉDŐ EN
420 CE 44 CM ARAMID
KÉZ ÉS KARVÉDŐ,
SÁRGA 1 MÉRETBEN



119 28

119 28
SLAUTER KESZTYŰ:
DYTEX KÖTÉS ÉS
ULTRAKÖNNYŰ ACÉL
ANYAGBÓL,
VÁGÁSBIZTOS, NEM
CSÚSZIK, HOSSZÚ
CSUKLÓRÉSSZEL,
DEXTERITÁS 5, MÉRET:
6-11 EN 388



KOPÁS	3
VÁGÁS	5
SZAKADÁS	4
PERFORÁCIÓ	X



KÖTÉNYEK



RAKTÁRON

65%
POLIÉSZTER
35%
PAMUT



306 09W

**POLIAMID
PVC**



371 01

371 02

306 09W EVOLUTION KÖTÉNY: 65% POLIÉSZTER, 35% PAMUT (240 GR), 65X85 CM, OLDALZSEBBEL, FEHÉR, 1 MÉRET BEN

306 09B KÉK

306 09N FEKETE

371 01 ALVES KÖTÉNY: POLIAMID/ PVC, VÍZÁLLÓ, KÉMIAI ANYAGONAK ELLENÁLL, SZAKADÁSBIZTOS, 0,3 MM VASTAG, 80X115 CM, ZÖLD

371 02 FEHÉR



**POLIÉSZTER
PVC**



371 04

371 03

POLIURETÁN



371 09

371 05

371 03 TREVIRA: POLIÉSZTER/ PVC, MECHANIKAI VÉDELMEZÉS, 0,5 MM VASTAG, 75X105 CM, ZÖLD

371 04 FEHÉR

371 09 DELTA KÉK KÖTÉNY: POLIURETÁN, PUHA, JÓ SAVÁLLÓ, VÉR, ZSÍR STB. NEM TAPAD MEG RAJTA. HÁTUL ZÁRÓDÓ, 0,4 MM VASTAG, 90X115 CM

371 05 FEHÉR

PVC



371 11

**ALACSONY
HŐMÉRSÉKLETRE**



371 41

371 11 PVC KÖTÉNY, 0,2 MM VASTAG, 89X127 CM, FEHÉR

371 11A ÁTLÁTSZÓ-RENDELÉSRE KÉSZÍTIK

371 11B KÉK



371 41 CRYOGENIC KÖTÉNY: ELLENÁLLÓ KOMPOZIT BEVONATÚ ANYAGBÓL, HOGY VÉDELMEZÉS BIZTOSÍTSON A HŰTŐGÁZOKTÓL. ÁLLÍTHATÓ NYAKKAL ÉS DERÉKKAL, VILÁGOSKÉK. 70X90 CM., RENDELÉSRE KÉSZÍTIK.

371 17 PVC TUNIKA: 76X135 CM, 02 MM VASTAG, KÉK

PVC



371 17

**POLIURETÁN
PVC**



371 19

371 19 EXUMA KARVÉDŐ UJJAK: 40 CM, POLIURETÁN/PVC, RENDELÉSRE KÉSZÍTIK.

THERMO LIGHT RUHÁK

▶ PRAKTIKUS, MELEG
ÉS KÖNNYŰ

▶ **AJÁNLOTT**

FÉMIPAR,
ÉLELMISZERIPAR,
GYÓGYSZERIPAR,
VEGYI ÉS
TESZTELŐLABORAT
ÓRIUMOK,
TAKARÍTÁS,
LOGISZTIKA

▶ **ELŐNYÖK**

- KÖNNYŰ VISELET
- LÉGÁTERESZTŐ ÉS
MULTIFUNKCIÓS
- A THERMO RUHÁKAT
ALSÓ ÉS
FELSŐRUHÁZATKÉNT IS
LEHET VISELNI

ELASZTIKUS
NYLON

120 GR-OS



RAKTÁRON

SIR
SAFETY SYSTEM

C O L D  R E S I S T A N T



340 51

LEVEHETŐ
UJJAK

340 50

340 52



FOOD
SAFE

EN 14058



340 51 THERMO DZSEKI: KÍVÜL VÍZHTATLAN MIKROSZÁLAS POLIÉSZTER, 120 GR-OS SZINTETIKUS BÉLÉS, LECIPZÁROZHATÓ UJJAK, GOMBOS ZÁRÓDÁS, MAGAS NYAKÚ, 2 ELSŐ ZSEB, KÉK, EN 14058 S-XXL

340 50 THERMO DZSEKI, ZÖLD, S-XXL

340 52 THERMO DZSEKI, FEHÉR, S-3XL



340 57

340 56

340 58



FOOD
SAFE

340 57 THERMO MELLÉNY, MIKROSZÁLAS, NEM VÍZHTATLAN POLIÉSZTER KÜLSŐ RÉTEG, JOBBAN SZELLŐZIK, SZÉLES KÖRBE HASZNÁLHATÓ: KÜLSŐ MELLÉNYKÉNT ÉS KABÁT ALATT IS, GOMBOS ZÁRÓDÁS, 2 CIPZÁROS ZSEB, 120 GR-OS BÉLÉS, KÉK, EN 13688 S-XXL

340 56 THERMO MELLÉNY, ZÖLD, S-XXL

340 58 THERMO MELLÉNY, FEHÉR S-3XL



340 61

340 60

340 62



FOOD
SAFE

EN 14058



340 61 THERMO NADRÁG, LÉLEGZŐ MIKROSZÁLAS KÜLSŐ RÉTEG, 80 GR-OS BÉLÉS, GUMIS DERÉK, CIPZÁROS SLICC, 2 FARZSEB, KÉK, NORMÁL VAGY FELSŐNADRÁGKÉNT IS LEHET VISELNI. EN 14058 S-XXL

340 60 THERMO NADRÁG, ZÖLD, S-3XL

340 62 THERMO NADRÁG, FEHÉR, S-3XL

OPERA QUARK TERMÉKEK ALACSONY HŐMÉRSÉKLETRE



▶ KIVÁLÓ HŐSZIGETELŐ KÉPESSÉG
 ▶ A HŐSZIGETELÉSI INDEX MEGMUTATJA, HOGY AZ EGYES RUHADARABOK MILYEN HŐMÉRSÉKLETIG KÉPESEK MEGŐRIZNI A TEST HŐMÉRSÉKLETÉT ÉS BIZTOSÍTJÁK VISELŐJÜNKNEK A MEGFELELŐ HŐÉRZETET. EZ AZ INDEX ÍGY A RUHÁZATOK HATÉKONYSÁGÁNAK HITELES MÉRCÉJÉÜL IS SZOLGÁL, AZ EN 342 CE SZABVÁNYOK FIGYELEMBEVÉTELÉVEL.

3M
 THINSULATE
 TECHNOLÓGIA

AZ ICLER TERMÉKEK ALAPVETŐ HŐSZIGETELÉSI KÉPESSÉGE, KÜLÖNFÉLE HŐMÉRSÉKLETEKEN, FIGYELEMBE VÉVE A VISELŐ ÁLTAL VÉGZETT TEVÉKENYSÉG INTENZITÁSÁT ÉS A IDŐTARTAMÁT

HŐSZIGETELÉS ICLER (M2 K/W)	MOZGÁSI AKTIVITÁS			
	ALACSONY 115 W/M2		MÉRSÉKELT 170 W/M2	
	8 óra	1 óra	8 óra	1 óra
0.310	-1 °C	-15 °C	-19 °C	-32 °C
0.338	-3.5 °C	-18.5 °C	-22.1 °C	-36.5 °C
0.39	-8 °C	-25 °C	-28 °C	-45 °C
0.47	-15 °C	-35 °C	-38 °C	-58 °C
0.507 OPERA QUARK DZSEKI ÉS KERTÉSZNADRÁG	-18.7 °C	-39.8 °C	-44.3 °C	-64.4 °C
0.54	-22 °C	-44 °C	-49 °C	-70 °C
0.62	-29 °C	-54 °C	-60 °C	-83 °C
0.637 FREEZER DZSEKI ÉS KERTÉSZNADRÁG	-30.5 °C	-56.1 °C	-61.6 °C	-85.8 °C

A HŐSZIGETELŐ KÉPESSÉGET 0,2 M/S ÉS 0,5 M/S KÖZÖTTI LÉGSEBESSÉG MELLETT MÉRTÉK.

▶ AJÁNLOTT

MEZŐGAZDASÁG,
 GYÓGYSZERIPAR,
 LOGISZTIKA,
 HÚSFELDOLGOZÁS,
 KÜLTÉRI MUNKÁK

▶ ELŐNYÖK

- AZ OPERA QUARK RUHÁK -45°-IG MEGFELELŐ VÉDELMEZT BIZTOSÍTANAK
- A VÉKONY ANYAG KÖNNYŰ ÉS PUHA, ÍGY NEM KÉNYELMETLEN ÉS NEM RONT VISELŐJE MOZGÉKONYSÁGÁN



RAKTÁRON

250 75



250 75

FREEZER GUMICSIZMA: EN 20345 CI
 CE KÖNNYŰ, CSÚSZÁSMENTES SRB,
 ANTISZTATIKUS ÉS
 VÍZLEPERGETŐ, 200 J-OS
 KAPSZLIVAL, RUGALMAS TALP ÉS
 FELSORÉSZ, HŐSZIGETELŐ BÉLÉS
 41-42, 43-44, 45-47



34163



34165



34170



34164



34171



EN 342



34163
KABÁT, EN 342 CE, HÚTÓHÁZBAN DOLGOZÓKNAK, -45 °C-IG, KERTÉSZNADRÁGGAL EGYÜTT. A KÜLSEJE 4200 OXFORD NYLON, BÉLÉSE 150 GR-OS THINSULATE 3M. CIPZÁROS, LEVEHETŐ CSUKLYÁVAL, MŰSZÖRME GALLÉR, BELÜL SZŰKÍTHETŐ, 4 ZSEBBEL, FÉNYVISSZAVERÓ CSÍKOKKAL, KÉK, S-3XL

EN 342



34164
KERTÉSZNADRÁG EN 342 CE, HÚTÓHÁZBAN DOLGOZÓKNAK, -45 °C-IG, KABÁTTAL EGYÜTT. A KÜLSEJE 4200 OXFORD NYLON, BÉLÉSE 150 GR-OS THINSULATE 3M. MAGAS DERÉK, KÖTÖTT PEREMMEL, VÉGIG CIPZÁROS A JÓ SZELŐZÉS ÉRDEKÉBEN, GYORSCSATOS ÁLLÍTHATÓ VÁLLPÁNTOKKAL, ELSŐ ÉS HÁTSÓ ZSEBBEL, FÉNYVISSZAVERÓ CSÍKOKKAL, KÉK, S-3XL

EN 342



34165
TÉLI OVERALL: EN 342 CE, HÚTÓHÁZBAN DOLGOZÓKNAK, -45 °C-IG, KERTÉSZNADRÁGGAL EGYÜTT. A KÜLSEJE 4200 OXFORD NYLON, BÉLÉSE 150 GR-OS THINSULATE 3M. CIPZÁROS, CSUKLYÁVAL, BELÜL SZŰKÍTHETŐ DERÉKKAL, 2 ZSEBBEL ÉS MELLZSEBBEL, FÉNYVISSZAVERÓ CSÍKOKKAL, KÉK, S-3XL

EN 342



34170
CHILL BOMBER: HÁROM RÉTEGŰ, A KÜLSŐ 100% POLIÉSZTER, VATTABÉLÉS MAJD NYLON BÉLÉS, CIPZÁROS, RUGALMAS CSUKLÓRÉS, 1 BELSŐ ÉS 3 KÜLSŐZSEB, KÉK, SÁRGA FÉNYVISSZAVERÓ VÁLLRÉSSZEL, S-5XL EN 342 CE

EN 342



34171
CHILL NADRÁG: HÁROM RÉTEGŰ, A KÜLSŐ 100% POLIÉSZTER, VATTABÉLÉS MAJD NYLON BÉLÉS, CIPZÁROS SLICC, GUMIS DERÉK, 2 ZÁRHATÓ ZSEB, CIPZÁROS ALSÓ NADRÁGSZÁR S-5XL EN 342 CE

VÉDŐRUHÁK EXTRÉM HŐMÉRSÉKLETRE

AJÁNLOTT

MEZŐGAZDASÁGI
FELDOLGOZÓ IPAR,
GYÓGYSZERIPAR,
LOGISZTIKA,
KARBANTARTÁSI ÉS
BESZERELÉSI MUNKÁK,
HALFELDOLGOZÓ IPAR,
KÜLTÉRI MUNKÁK

ELŐNYÖK

- A FREEZER TERMÉKEK A LEGMAGASABB SZINTŰ HŐSZIGETELÉST BIZTOSÍTJÁK.
- A FREEZER -60 °C-IG IGAZOLTAN VÉDELMEZT BIZTOSÍT
- KIS SÚLYA MELLETT KÉNYELMES VISELET, ÍGY NEM GÁTOLJA HASZNÁLÓJÁT A MOZGÁSBAN

- TELJES TERMÉKCSALÁD, KABÁT, KERTÉSZNADRÁG ÉS OVERALL
- A RUHÁK TELJESEN KOMPATIBILISEK CSIZMÁKKAL, KESZTYŰKKEL ÉS ZOKNIKKAL, VALAMINT SAPKÁKKAL IS, ÍGY TELJES VÉDELMEZT BIZTOSÍTANAK A HIDEG ELLEN.



RAKTÁRON

100%
NYLON

350 GR-OS
BÉLÉS



34178



34179



34182



34178
FREEZER DZSEKI: EN 342 SZABVÁNYÚ. A KÜLSEJE 4200 OXFORD NYLON, BÉLÉSE 350 GR-OS THINSULATE 3M, ÍGY NADRÁGJÁVAL EGYÜTT -60 °C-IG HASZNÁLHATÓ. REJTETT CIPZÁR, RUGALMAS CSUKLÓRÉSZ, MAGAS, BÉLELT NYAKRÉSZ, TÉPŐZÁRRAL, 2 ELSŐ, 2 MELLZSEB, 1 BELSŐ ZSEB, TOLLZSEB, LEVEHETŐ CSUKLYA, ZSINÓRRAL ÁLLÍTHATÓ DERÉK, SÁRGA FÉNYVISSZAVERÓ RÁTÉTEK, KÉK S-3XL



34179
FREEZER KERTÉSZNADRÁG: EN 342 SZABVÁNYÚ. A KÜLSEJE 4200 OXFORD NYLON, BÉLÉSE 350 GR-OS THINSULATE 3M, KABÁTJÁVAL EGYÜTT ÍGY -60 °C-IG HASZNÁLHATÓ. HÁTAT ÉS MELLKAST IS VÉDI, GUMIS DERÉKKAL ÉS VÁLLPÁNTOKKAL, KÉZMELEGÍTŐ ÉS HÁROMDIMENZIÓS ZSEBEKKEL, BOKARÉSZNÉL CIPZÁRAS, SZÜRKE ÉS SÁRGA FÉNYVISSZAVERÓ RÁTÉTEKKEL, KÉK S-3XL



34182
FREEZER OVERALL: EN 342 SZABVÁNYÚ. A KÜLSEJE 4200 OXFORD NYLON, BÉLÉSE 350 GR-OS THINSULATE 3M, ÍGY -60 °C-IG HASZNÁLHATÓ. REJTETT CIPZÁR, RUGALMAS CSUKLÓRÉSZ, MAGAS, BÉLELT NYAKRÉSZ, TÉPŐZÁRRAL, 2 KÉZMELEGÍTŐ, 1 TARTÓZSEB LEVEHETŐ CSUKLYA, KIS ELLENZÓVEL, ZSINÓRRAL ÁLLÍTHATÓ DERÉK, SÁRGA FÉNYVISSZAVERÓ RÁTÉTEK S-3XL

C O L D  R E S I S T A N T



314 25
BALACLAVA-POLÁR
ÁLARC, JÓL SZIGETEL,
1 MÉRETBEN



314 24
NYLON TÉLI SAPKA,
FELGOMBOLHATÓ
FÜLVÉDŐVEL, KÉK
1 MÉRETBEN



EN 511

120 06
ISOSTAR
KESZTYŰ: KÍVÜL
FLUORESZKÁLÓ
PVC, PAMUT
BÉLÉSSSEL, 15 CM
CSUKLÓ,
DEXTERITÁS 1,
MÉRET 9-10-11,
12/CSOMAG

EN 388

KOPÁS	3
VÁGÁS	1
SZAKADÁS	2
PERFORÁCIÓ	1



388 88
WINTER ZOKNI-COOL-MAX
ANYAGBÓL, SZÜRKE 39/42, 43/46



292 24
DUMBO CSIZMA: EN 20345 SB C1
FO SRA IDEÁLIS ALACSONY
HŐMÉRSÉKLETRE (-20 C-IG), JÓ
MECHANIKAI VÉDELEMMEL,
ACÉLKAPSZLIVAL, TPU ÉS GUMI
TALPPAL, 100% MŰSZÖRME
BÉLÉSSSEL
MÉRET: 40-47



SEGÉDLET AZ EN SZABVÁNYOKHOZ



EN 1149 CE ELEKTROSZTATIKUS KISÜLÉSEK ELLENI VÉDELEM:

EZ A SZABVÁNY VONATKOZIK A STATIKUS ELEKTROMOSSÁGTÓL VÉDŐ RUHÁZATRA, UGYANAKKOR NEM VONATKOZIK A NAGYFESZÜLTSGŰ ÁRAMÜTÉSTŐL VÉDŐ RUHÁZATOKRA.



EN 11611 CE HEGESZTŐ ÉS AZZAL KAPCSOLATOS MUNKAKÖRÖKBEN SZÜKSÉGES VÉDŐRUHÁZATOK:

A SZABVÁNY AZ ALAP BIZTONSÁGI KÖVETELMÉNYEKET ÉS AZ EHHEZ SZÜKSÉGES TESZTELÉSI FOLYAMATOK LEÍRÁSÁT TARTALMAZZA, KIVÉVE A KÉZVÉDELMET. A SZABVÁNY KÉT CSOPORTOT KÜLÖNBÖZTET MEG:

- CLASS 1.: KEVÉSBÉ VESZÉLYES HEGESZTÉSI MŰVELETEK SORÁN ALKALMAZHATÓ VÉDŐRUHÁK, KEVESEBB FRÖCCSENŐ FÉM ÉS KISEBB SUGÁRZÓ HŐ ESETÉN
- CLASS 2.: VESZÉLYESEBB HEGESZTÉSI MŰVELETEK SORÁN ALKALMAZHATÓ VÉDŐRUHÁK, GYAKORIBB ÉS TÖBB FRÖCCSENŐ FÉM ÉS MAGASABB SUGÁRZÓ HŐ ESETÉN



EN 11612 CE

A MEGSZABOTT KÖVETELMÉNYEKET EZEN NEMZETKÖZI SZABVÁNY ISMERTETI. OLYAN RUHÁZATOKRA VONATKOZIK, AMELYEKET KÜLÖNFÉLE MUNKAKÖRÖKBEN LEHET VISELNI, AHOL LIMITÁLT LÁNGÁLLÓSÁG SZÜKSÉGELTETIK ÉS AHOL A VISELŐ SUGÁRZÓ, KONVEKTÍV VAGY KONTAKTHÓHATÁSNAK ÉS OLVAD FÉMDARABOK FRÖCCSENÉSÉNEK VAN KITÉVE.

A. **LIMITÁLT LÁNGÁLLÓSÁG** A) NEM KÉPZŐDIK LUK B) SEM FELFELÉ, SEM OLDALIRÁNYBA NINCS LÁNGÉPZŐDÉS, C) SEM OLVADÓ, SEM OLVADT RÉSZECSKÉK D) UTÁNNÉGÉSI IDŐ < VAGY = 2 MP E) UTÁNNÉZÁSI IDŐ < VAGY = 2 MP

B. KONVEKTÍV HŐ

AZON TERMÉKEKNEK, AMELYEK VÉDELMEZT NYÚJTANAK A KONVEKTÍV HŐ ELLEN, LEGALÁBB B1 KATEGÓRIÁBA KELL ESNIÜK

KATEGÓRIA	HTI 24(s)	
	MIN	MAX
B1	4.0	< 10.0
B2	10.0	< 20.0
B3	20.0	

C. SUGÁRZÓ HŐ

20 KW/M2 FLUXUS-SŰRŰSÉGŰ HŐVEL TESZTELVE. A SUGÁRZÓ HŐ ELLEN VÉDELMEZT BIZTOSÍTÓ RUHÁZATOKNAK LEGALÁBB C1 KATEGÓRIÁBA KELL ESNIÜK.

KATEGÓRIA	RHTI 24(s)	
	MIN	MAX
C1	7.0	< 20.0
C2	20.0	< 50.0
C3	50.0	< 95.0
C4	95.0	

D. OLVADT ALUMÍNIUMFRÖCCSENÉS AZ OLVADT ALUMÍNIUMFRÖCCSENÉS ELLEN VÉDELMEZT BIZTOSÍTÓ RUHÁZATOKNAK LEGALÁBB D1 KATEGÓRIÁBA KELL ESNIÜK.

KATEGÓRIA	OLVADT ALUMÍNIUM	
	MIN	MAX
D1	100	< 200
D2	200	< 350
D3	350	

E. OLVADT VASFRÖCCSENÉS

AZ OLVADT VASFRÖCCSENÉS ELLEN VÉDELMEZT BIZTOSÍTÓ RUHÁZATOKNAK LEGALÁBB E1 KATEGÓRIÁBA KELL ESNIÜK.

KATEGÓRIA	OLVAD VASFRÖCCSENÉS	
	MIN	MAX
E1	60	< 120
E2	120	< 200
E3	200	

F. KONTAKTHŐ

AMIKOR 250°C-OS HŐMÉRSÉKLETEN TESZTELIK, A KONTAKTHŐ ELLEN VÉDELMEZT BIZTOSÍTÓ RUHÁZATOKNAK LEGALÁBB F1 KATEGÓRIÁBA KELL ESNIÜK.

KATEGÓRIA	HATÁRÉRTÉK-IDŐ (S)	
	MIN	MAX
F1	5.0	< 10.0
F2	10.0	< 15.0
F3	15.0	



EN 13034 CE

ELŐÍRT KÖVETELMÉNYEK OLYAN VEGYVÉDELMI RUHÁKRA VONATKOZÓAN, AMELYEK FOLYÉKONY VEGYI ANYAGOKKAL SZEMBEN LIMITÁLT VÉDELMEZ BIZTOSÍTANAK (TYPE 6 FELSZERELÉS). A SZABVÁNY MEGHATÁROZZA A MINIMUMKÖVETELMÉNYEKET A KORLÁTOZOTTAN HASZNÁLHATÓ ÉS ÚJRAFELHASZNÁLHATÓ VEGYVÉDELMI RUHÁKNÁL.

EZEN RUHÁK OLYAN ESETEKBEN HASZNÁLHATÓK, AMIKOR FENNÁLL KISEBB SZÓRÓDÁSÚ, LEVEGŐBEN TERJEDŐ, VAGY KISNYOMÁSÚ KITETTSÉG, AMELYEK ELLEN NEM SZÜKSÉGELTETIK A TELJESEN FOLYADÉKBIZTOS VEGYVÉDELMI RUHA.



EN 20471 CE



EZ A NEMZETKÖZI SZABVÁNY ÍRJA ELŐ A KÖVETELMÉNYEKET ÉS A TESZTELÉSI MÓDSZEREKET, AMELYEK A LÁTHATÓSÁGI RUHÁK SZÁMÁRA KÖTELEZŐEK. EZEKNEK JAVÍTANI KELL VISELŐJÜK LÁTHATÓSÁGÁT MINDEN NAPPALI IDŐJÁRÁSI KÖRÜLMÉNY KÖZÖTT, ÉS SÖTÉTBEN, MESTERSÉGES MEGVILÁGÍTÁS (FÉNYSZÓRÓ) ESETÉN.

A SZABVÁNYBAN SZEREPELNEK A KÜLÖNFÉLE FOKOZATOK: CLASS (X) A FELSZÍNHEZ VISZONYÍTOTT FLUORESzcENS ÉS RETRO-REFLEKTÍV ANYAGOK (3 SZINT)



EN 342 CE

EZ AZ ÖSSZEHANGOLT EURÓPAI SZABVÁNY, AMELY A -5 °C-NÁL ALACSONYABB HŐMÁRSÉKLETI VISZONYOK ELLEN VÉDŐ RUHÁZATOKRA VONATKOZIK. A SZABVÁNYRENDSZER ALAPJA A HŐSZIGETELÉS ÉS A LÉGÁTERESZTŐ KÉPESSÉG. A VÍZÁLLÓSÁG NEM KÖVETELMÉNY, CSAK OPCIO.

- A – HŐSZIGETELÉS
- B – LÉGÁTERESZTÉSI OSZTÁLYOZÁS (1-3, A 3-AS A LEGJOBB)
- C – VÍZÁLLÓSÁG – OPCIONÁLIS (1-2, A 2-ES A LEGJOBB)



EN 343 CE

EZ AZ ESŐVÉDŐKRE VONATKOZÓ EGYSÉGES EURÓPAI SZABVÁNY. AZ ENNEK MEGFELELŐ RUHA ESŐ, HÓ, KÖD ÉS TALAJMENTI PÁRA ELLEN VÉD. A RUHÁKAT A KÖVETKEZŐKRE NÉZVE TESZTELIK:

- A – VÍZÁLLÓSÁG (1-3, A 3-AS A LEGJOBB)
- B – VÍZPÁRA-ELLENÁLLÓ KÉPESSÉG (1-3, A 3-AS A LEGJOBB)



CEI EN 61482 CE

EZ A SZABVÁNY TARTALMAZZA AZ ELEKTROMOS ÍVKISÜLÉS ÉS ANNAK HŐHATÁSAI ELLEN VÉDŐ RUHÁZATOK SZÜKSÉGES TULAJDONSÁGAI. A TESZTELÉS „BOKSZ TESZT” NÉVEN ISMERT, ÉS KÉT RÉSZBŐL ÁLL. AZ ANYAGI TESZT SORÁN HŐVEZETÉST MÉRNEK ÉS STOLL-GÖRBE ANALÍZIST VÉGEZNEK. A RUHA TESZTELÉSE SORÁN VIZUÁLIS ÚTON MEGFIGYELIK, MAJD ÉRTÉKELIK A RUHÁZAT VISELKEDÉSÉT. A BOKSZ TESZT KÉT TESZTELÉSI FELTÉTELT TARTALMAZ: CLASS 1 ÉS CLASS 2.

KATEGÓRIA	ÍVKISÜLÉS IDEJE	TESZT ÁRAMERŐSSÉGE (KA)
1 HRC	500 ms	4 kA
2 HRC	500 ms	7 kA

LÁNGÁLLÓ RUHÁK

LÁNGÁLLÓ-
ANYAGGAL
KEZELT
ANYAGBÓL

100%
SZATÉN

315 GR-OS

▶ AJÁNLOTT

FÉMIPAR, FÉMOLVASZTÁS,
ÖNTŐDÉK,
MŰANYAGFELDOLGOZÁS,
GÁZ, VÍZ ÉS
ELEKTROMOSMŰVEK,
TŰZOLTÓCSAPATOK

▶ ELŐNYÖK

- 25 MOSÁSIG MEGŐRZI ELLENÁLLÓKÉPESSÉGÉT
- MEGVÉDI VISELŐJÉT A VÉLETLENŰL ELŐFORDULÓ KISEBB LÁNGOKTÓL, OLVAD FÉM FRÖCCSENÉSEKTŐL, ALACSONYABB SUGÁRZÓ ÉS KONVEKTÍV HŐTŐL ÉS ESETI ELEKTROMOS ÜTÉSTŐL 100 V-IG, RÖVID IDEIG
- FIGYELEMREMÉLTÓ VÉDŐTULAJDONSÁGOKKAL BÍR TÖBB VESZÉLYFORRÁS ELLEN IS, UGYANAKKOR KÉNYELMES VISELET, KÖNNYŰ ÉS LÉGÁTERESZTŐ IS
- ZÖLD SZÍNEN TELJES RAKTÁRKÉSZLET
- KÉK KABÁTOK ÉS NADRÁGOK RAKTÁRRÓL RENDELHETŐK
- A TELJES TERMÉKSÁLA RENDELHETŐ NARANCS ÉS PIROS SZÍNEN IS



332 73

332 73R

332 73B

332 73R



332 74

332 74AR

332 74B

332 74R



A1 Class 1 A1 B1 C1 E2 F1



A1 Class 1 A1 B1 C1 E2 F1



A1 Class 1 A1 B1 C1 E2 F1

332 78
LÁNGÁLLÓ CSUKLYA:
VÁLLIG ÉR, ALUMINIZÁLT
KEVLAR BETÉTEKKEL A
FÜL VÉDELMEHEZ, ELŐL
TÉPŐZÁRAS, ZÖLDBEN, 1
MÉRET, RAJTÁRON
33273 LÁNGÁLLÓ DZSEKI,
NARANCS: KÍNAI
GALLÉRRAL, ELŐL
CIPZÁROS (REJTETT) 2
ELSŐ ÉS 1 MELLZSEB
(GOMBOS), GUMIS
CSUKLÓ, ZÖLD 44-62,
RAKTÁRON.

332 73
LÁNGÁLLÓ DZSEKI, NARANCS:
KÍNAI GALLÉRRAL, ELŐL
CIPZÁROS (REJTETT) 2 ELSŐ ÉS
1 MELLZSEB (GOMBOS), GUMIS
CSUKLÓ, ZÖLD 44-62,
RAKTÁRON.

332 74
LÁNGÁLLÓ NADRÁG:
FÉM CIPZÁRAS SLICC,
GOMBBAL, 2 ELSŐ ÉS 1
FARZSEB, ZÖLD,
RAKTÁRON 40-62



332 78

332 74AR NARANCS SZÍNEN

332 74B KÉK SZÍNEN-RAKTÁRON

332 74R PIROS

332 73R NARANCS

332 73B KÉK-RAKTÁRON

332 73R PIROS SZÍNEN

A KABÁTOT MEGFELELŐ
NADRÁGGAL VAGY
KERTÉSZNADRÁGGAL EGYÜTT
KEL VISELNI.

A NADRÁGOT MEGFELELŐ
KABÁTTAL EGYÜTT KELL
VISELNI.

LÁNGÁLLÓ RUHÁZATOK

100%
SZATÉN,
LÁNGÁLLÓ
KEZELÉSSEL

315 GR



SAFETY SYSTEM

332 71

332 71R

332 71B

332 71R

EN 11611



A1 Class 1

EN 11612



A1 B1 C1 E2 F1

332 71

LÁNGÁLLÓ OVERALL:
CIPZÁROS ZÁRÓDÁS,
TÉPŐZÁR MÖGÖTT, 2
ELSŐ ZSEB, MELLZSEB,
GUMIS DERÉK ÉS CSUKLÓ,
ZÖLD, RAKTÁRON, 44-62

332 71R NARANCS

332 71B KÉK

332 71R PIROS



413 45



413 45

LÁNGVÉDŐ ARCMASZK: EN 166 BT 3 4 CE
SHIELD EN 166 CE. HŐ ÉS LÁNGÁLLÓ
ANYAGBÓL, DUPLA LENCSEKKEL,
KARCMENTES POLIKARBONÁT BÓL
KÍVÜL ÉS PÁRAMENTESÍTETT
ACETÁTBÓL BELÜL. RUGALMAS
PÁNTTAL RÖGZÍTHETŐ, AZ IS LÁNGÁLLÓ
ANYAGBÓL KÉSZÜLT. AZ ARCVÉDŐ
POLIKARBONÁT, 4 HELYZETBEN
ÁLLÍTHATÓ, SZELLŐZŐLYUKAKKAL.
NAGY HŐHATÁSNAK KITETT
KÖRNYEZETBEN IS VÉDELMEZT BIZTOSÍT.
AZ ÁTLÁTSZÓ LENCSEK: 2C-1,2 1 B

332 76

332 76R

332 76B

332 76R

EN 11611



A1 Class 1

EN 11612



A1 B1 C1 E2 F1

332 76

KERTÉSZNADRÁG:
CIPZÁROS SLICC, 2
OLDAL, 1 FARZSEB,
GUMIS DERÉK, FÉM
GYORSCSATOS
PÁNTOK, ZÖLD,
RAKTÁRON, 44-62

332 76R NARANCS

332 76B KÉK SZÍNEN

332 76R PIROS SZÍNEN

A KERTÉSZNADRÁGOT
MEGFELELŐ KABÁTTAL
EGYÜTT KELL VISELNI.

FLAMESTAT LÁNGÁLLÓ RUHÁK



99%
PAMUT
1%
SZÉNSZÁL

340 GR-OS

554 06 SOKOI 5 ANTISZTATIKUS BEÜLŐ: EN 361, EN 1149-5 CE: TÖKÉLETES MEGOLDÁS A MAGASBAN ÉS ROBBANÁSVESZÉLYES KÖRNYEZETBEN DOLGOZÓKNAK, AMILYEN PÉLDÁUL A PETROLKÉMIAI IPAR. A HÁM 136 KG-IG TESZTELT. CSATLAKOZÓK: 2 SZÖVETHEVEDER A MELLKASON, 1 ALUMÍNIUM D-GYÜRŰ A HÁTON
SZABÁLYOZÁS: MELLKAS ÉS COMBHEVEDEREKKEL
ELŐNYÖK: ANTISZTATIKUS MŰANYAG SZÍJAZATTAL, AMELYEK MEGELŐZIK BÁRMILYEN STATIKUS ELEKTROMOSSÁG KIALAKULÁSÁT, ÍGY VISELŐJE MAGAS KOCKÁZATÚ KÖRNYEZETBEN IS BIZTONSÁGBAN DOLGOZHAT; CSATJAI ROZSDAMENTES ACÉLBÓL KÉSZÜLTEK.

554 08 SOKOI 6 LÁNGÁLLÓ BEÜLŐ EN 361 ISO 9150 EN 15025 CE: KIFEJEZETTEN A NAGY MAGASSÁGBAN VÉGZETT HEGGESZTÉSI ÉS HASONLÓ MUNKÁKHOZ FEJLESZTETTÉK KI. LÁNGÁLLÓ, 136 KG-IG TESZTELT. CSATLAKOZÓK: 2 SZÖVETHEVEDER A MELLKASON, 1 ALUMÍNIUM D-GYÜRŰ A HÁTON
SZABÁLYOZÁS: MELLKAS ÉS COMBHEVEDEREKKEL
ELŐNYÖK: LÁNGÁLLÓ POLIÉSZTER HEVEDEREK (371 °C -IG); CSATJAI ROZSDAMENTES ACÉLBÓL KÉSZÜLTEK.

554 15 ANCHORAGE HEVEDER EN 795 ISO 9150 EN 15025 CE: VÉGEIN D-GYÜRŰKKEL, TŰZÁLLÓ POLIÉSZTERBŐL, 371 °C -IG.

554 16 ÁLLÍTHATÓ HEVEDER EN 795 ISO 9150 EN 15025 CE: 1 ÉS 2 MÉTER KÖZÖTT ÁLLÍTHATÓ HEVEDER, SZABVÁNY KARABINEREKKEL A VÉGEIN, TŰZÁLLÓ POLIÉSZTERBŐL, 371 °C -IG.



554 06



554 08



554 15



554 16

▶ AJÁNLOTT

PETROLKÉMIAI IPAR,
GÁZ, VÍZ ÉS
ELEKTROMOSMŰVEK,
KEZELŐCÉGEK,
KARBANTARTÁS,
FÉMIPAR

▶ ELŐNYÖK

- LÁNGÁLLÓ ÉS ANTISZTATIKUS
- A LÁNGÁLLÓ ÉS ANTISZTATIKUS TULAJDONSÁGOK SZÉLESKÖRŰ VÉDELMEZT BIZTOSÍTANAK, A RUHÁZAT UGYANAKKOR KÉNYELMES MARAD ÉS NEM RONTJA A MOZGÉKONYSÁGOT
- A FLAMESTAT TERMÉKEK LEHETŐSÉGET BIZTOSÍTANAK ARRA, HOGY OVERALLOKAT, KABÁTOKAT ÉS NADRÁGOKAT EGYÜTT HASZNÁLHASSANAK.
- SZÜRKE SZÍNEN IS ELÉRHETŐ



352 21B



352 20B



352 27B



352 25B



352 24B



A1 B1 C1 E2

352 21B
FLAMESTAT LÁNGÁLLÓ
ZUBBONY: 2 ZSEBBEL, 5
GOMBOS GOMBOLÁSSAL,
KÉK, 44-62, EN1149
EN 11612 CE



A1 B1 C1 E2

352 20B
FLAMESTAT LÁNGÁLLÓ
KABÁT: REJTETT
CIPZÁRRAL, 2 ZSEBBEL,
GUMIS CSUKLÓVAL,
KÉK, 44-62 EN1149
EN 11612 CE



A1 B1 C1 E2

352 25B
FLAMESTAT LÁNGÁLLÓ
KERTÉSZNADRÁG:
CIPZÁRAS SLICCEL, 2
OLDALZSEBBEL,
FARZSEBBEL, GUMIS
DERÉKKAL ÉS
VÁLLPÁNTOKKAL, KÉK,
44-62, EN1149
EN 11612 CE



A1 B1 C1 E2

352 24B FLAMESTAT
LÁNGÁLLÓ NADRÁG:
FÉM CIPZÁRAS SLICCEL,
ELSŐ ZSEBEKKEL,
FARZSEBBEL, KÉK, 44-62
EN1149 EN 11612 CE



A1 B1 C1 E2

352 27B FLAMESTAT
LÁNGÁLLÓ OVERALL:
REJTETT FÉM
CIPZÁRRAL, GUMIS
CSUKLÓVAL ÉS
DERÉKKAL, 2
OLDALSÓ ÉS EGY
MELLZSEBBEL, KÉK,
44-62 EN1149
EN 11612 CE

CARBOFLAME TERMÉKEK

**OLAJ ÉS GÁZIPARI
HASZNÁLATRA TERVEZVE**





OLAJ ÉS GÁZIPARI HASZNÁLATRA TERVEZVE

▶ AJÁNLOTT

PETROLKÉMIAI IPAR,
OLAJ ÉS GÁZIPAR,
BÁNYÁSZAT



RAKTÁRON

▶ ELŐNYÖK

- A KÖNNYÍTETT CARBOFLAME OVERALL MAGAS VÉDELMET BIZTOSÍT, UGYANAKKOR KÖNNYŰ ÉS LÉLEGZŐ ANYAGBÓL KÉSZÜLT.
- HEGESZTÉSI MUNKÁKHOZ IS HASZNÁLHATÓ
- KÉNYELMES VISELET, A FELHASZNÁLT PAMUT MAGAS ARÁNYÁNAK KÖSZÖNHETŐEN
- A CARBOFLAME TERMÉKEK LÁNGÁLLÓK ÉS ANTISZTATIKUSAK, ÍGY MEGVÉDIK VISELŐJÜNKET VÉLETLENSZERŰEN FELBUKKANÓ KISEBB LÁNGOKTÓL, OLVAJT FÉMFRÖCCSENÉSEKTŐL ÉS RÖVID IDEIG TARTÓ ELEKTROMOS KONTAKTTÓL
- ÉJJEL IS BIZTONSÁGOS, KÖSZÖNHETŐEN A FÉNYVISSZAVERÓ SZALAGOKNAK

KÖNNYÍTETT
CARBOFLAME

99% PAMUT
1% SZÉNSZÁL

CARBOFLAME

87% PAMUT
12% NYLON
1% SZÉNSZÁL

KÖNNYÍTETT CARBOFLAME ÉS CARBOFLAME

230 GR

255 GR

CEI EN 61482



352 82

352 82B

352 82R



352 83

352 83B

352 83R



BÉLELETLEN

352 82 KÖNNYÍTETT CARBOFLAME OVERALL: 99% PAMUT, 1 % SZÉNSZÁL, INGYAKKAL, CIPZÁRAS ÉS TÉPÓZÁRAS ZÁRÓDÁSSAL, MELZSEBEKKEL, GÁZDETEKTOR-TARTÓ SZÖVETHUROKKAL, BAL KARON ZSEBBEL, REJTETT HASÍTÉK A BELSŐ ZSEBEKHEZ/ALSÓRUHÁZATHOZ VALÓ HOZZÁFÉRÉS MIATT. KÉT FARZSEBBEL RENDELKEZIK, TÉRDVÉDŐ BÉLÉS BEHELYEZHEŐ. VÁLLAKON, KARON ÉS LÁBAKON FÉNYVISSZAVERŐ CSÍKOK, TRIPLÁN VARROTT. NARANCS SZÍNEN, S-3XL, XS RENDELÉSRE

EN 11611



A1 Class 1

EN 11612



A1 B1 C1 F1

EN 1149



352 82B KÉK SZÍNEN XS-3XL, RENDELÉSRE

352 82R PIROS SZÍNEN XS-3XL, RENDELÉSRE



BÉLELETLEN

352 83 CARBOFLAME OVERALL: 87% PAMUT, 12 % NYLON, 1 % SZÉNSZÁL (255 GR), INGYAKKAL, KÉTKOCSIS CIPZÁRAS ÉS TÉPÓZÁRAS ZÁRÓDÁSSAL, MELZSEBEKKEL, GÁZDETEKTOR-TARTÓ SZÖVETHUROKKAL, BAL KARON ZSEBBEL, REJTETT HASÍTÉK A BELSŐ ZSEBEKHEZ/ALSÓRUHÁZATHOZ VALÓ HOZZÁFÉRÉS MIATT. KÉT FARZSEBBEL ÉS COLSTOCKZSEBBEL RENDELKEZIK, TÉRDVÉDŐ BÉLÉS BEHELYEZHEŐ. VÁLLAKON, KARON ÉS LÁBAKON FÉNYVISSZAVERŐ CSÍKOK, TRIPLÁN VARROTT. NARANCS SZÍNEN, S-3XL, XS RENDELÉSRE

EN 11612



A1 B1 C1 E1 F1

EN 1149



CEI EN 61482



Class 1

352 83B KÉK SZÍNEN XS-3XL, RENDELÉSRE

352 83R PIROS SZÍNEN XS-3XL, RENDELÉSRE

NEHÉZ CARBOFLAME

**OLAJ ÉS
GÁZIPARHOZ
TERVEZVE**

▶ AJÁNLOTT

PETROLKÉMIAI
IPAR, BÁNYÁSZAT,
OLAJ ÉS
GÁZMŰVEK,
KÜLTÉRI MUNKÁK

▶ ELŐNYÖK

- ALACSONY HŐMÉRSÉKLET ELLEN IS VÉDELMEZ AD, ANYAGÁNAK ÉS BÉLÉSÉNEK KÖSZÖNHETŐEN.
- TÖKÉLETES MEGOLDÁS EXTRÉM IDŐJÁRÁSI KÖRÜLMÉNYEK KÖZÖTT
- LÁNGÁLLÓ ÉS ANTISZTATIKUS, TÖKÉLETES ARRÁ, HOGY MEGVÉDJE VISELŐJÉT KISEBB LÁNGOKTÓL, FRÖCCSENŐ OLVAJT FÉMDARABOKTÓL ÉS ALACSONYABB HŐMÁRSÁKLETŰ SUGÁRZÓ HŐTŐL
- RÖVID IDEIG ELEKTROMOS KONTAKT ELLEN IS VÉDELMEZ BIZTOSÍT
- A TERMÉKEK KÖZÖTT ALSÓRUHA IS SZEREPEL, ÍGY 360°-OS VÉDELMEZ BIZTOSÍT



KÜLSŐ:

87% PAMUT
12% NYLON
1% SZÉNSZÁL
255 GR-OS

BÉLÉS:

100% ARAMID
150 GR-OS

BELSŐ BORÍTÁS:

50% LENZING
50% ARAMID
130 GR-OS

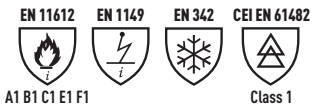

A1 B1 C1 E1 F1

352 84

NEHÉZ CARBOFLAME OVERALL: 87% PAMUT, 12% NYLON, 1 % SZÉNSZÁL, 255 GR., BÉLÉS: 100% ARAMID, 150 GR. MAGAS GALLÉRRAL, EGYENES UJJAKKAL, REJTETT CIPZÁRAS ÉS TÉPŐZÁRAS ZÁRÓDÁSSAL, MELLZSEBEKKEL, BÉLELT, LEVEHETŐ CSUKLYÁVAL, GUMIS DERÉKKAL, GÁZDETEKTORTARTÓVAL, A CSUKLYÁN, VÁLLAKON, KARON ÉS LÁBON FÉNYVISSZAVERÓ CSÍKOKKAL. NARANCS SZÍNBEN, RAKTÁRON XS-3XL

352 84B KÉK **352 84R** PIROS

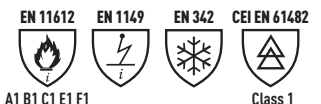

A1 B1 C1 E1 F1

352 80

NEHÉZ CARBOFLAME KABÁT: 87% PAMUT, 12% NYLON, 1 % SZÉNSZÁL, 255 GR., BÉLÉS: 100% ARAMID, 150 GR. MAGAS GALLÉRRAL, EGYENES UJJAKKAL, REJTETT CIPZÁRAS ÉS TÉPŐZÁRAS ZÁRÓDÁSSAL, MELLZSEBEKKEL, KÉZMELEGÍTŐ ZSEBEKKEL, BÉLELT, LEVEHETŐ CSUKLYÁVAL, GUMIS DERÉKKAL, GÁZDETEKTORTARTÓVAL, A CSUKLYÁN, VÁLLAKON, KARON FÉNYVISSZAVERÓ CSÍKOKKAL. NARANCS SZÍNBEN, RAKTÁRON XS-3XL

352 80B KÉK SZÍNBEN **352 80R** PIROS

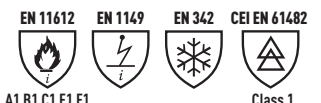

A1 B1 C1 E1 F1

352 81

NEHÉZ CARBOFLAME KERTÉSZNADRÁG: 87% PAMUT, 12% NYLON, 1 % SZÉNSZÁL, 255 GR., BÉLÉS: 100% ARAMID, 150 GR. GUMIS DERÉKKAL ÉS VÁLLPÁNTOKKAL, REJTETT CIPZÁRAS ÉS TÉPŐZÁRAS SLICCEL, KÉZMELEGÍTŐ ZSEBEKKEL, LÁBSZÁRON FELCIPZÁROZHATÓ FÉNYVISSZAVERÓ CSÍKOKKAL. NARANCS SZÍNBEN, RAKTÁRON XS-3XL

352 81B KÉK **352 81R** PIROS SZÍNBEN





352 80

352 80B

352 80R

352 81R

352 81B

352 81



160 GR-OS

352 85

352 86



352 85
CARBOFLAME MOLINÓALSÓ:
LÁNGÁLLÓ ÉS ANTISZTATIKUS,
53 % MODAKRIL, 43 % PAMUT ÉS
4 % VEZETŐKÉPES SZÁLBÓL, 160
GR. KEREKNYAKÚ, HOSSZÚ
UJJÚ, KÉK, PIROS
VARRÁSCSÍKOKKAL,
RAKTÁRON, S-3XL



352 86
CARBOFLAME
MOLINÓNADRÁG: LÁNGÁLLÓ
ÉS ANTISZTATIKUS, 53 %
MODAKRIL, 43 % PAMUT ÉS 4 %
VEZETŐKÉPES SZÁLBÓL, 160
GR. KÉK, PIROS
VARRÁSCSÍKOKKAL,
RAKTÁRON, S-3XL



POLYTECH NEW GENERATION TERMÉKEK

› MULTIFUNKCIÓS VÉDELEM

› AJÁNLOTT

PETROLKÉMIAI IPAR,
FÉMIPAR, FINOMÍTÓK,
VEGYIPAR, IPARI
KARBANTARTÁSI ÉS
ÖSSZESZERELÉSI
MUNKÁK, GÁZ, VÍZ ÉS
ELEKTROMOS
HÁLÓZATOK, OLAJ ÉS
GÁZIPAR

› ELŐNYÖK

- A LEGVESZÉLYESEBB MUNKAFOLYAMATOK ALATT IS VÉDELMEZ BIZTOSÍT VISELŐJÉNEK
- A POLYTECH NEW GENERATION TERMÉKEK OLYAN ANYAGBÓL KÉSZÜLTEK, AMELYEK ANTISZTATIKUS TULAJDONSÁGAIK MELLETT LÁNG ÉS HŐÁLLÓK, VALAMINT ELLENÁLLNAK VEGYI ANYAGOKNAK IS.
- TÖBBFELADATÚ, PRAKTIKUS ÉS ELLENÁLLÓ, UGYANAKKOR LÉGÁTERESZTŐ ÉS KÉNYELMES.
- CLASS 2 ELEKTROMOS ÍVKISÜLÉS ELLEN TESZTELT VÁLTOZATA IS ELÉRHETŐ



RAKTÁRON

POLYTECH

75% PAMUT

24% POLIÉSZTER

1% ANTISZTATIKUS SZÁL

290 GR-OS



SAFETY SYSTEM



352 07



352 09



352 06

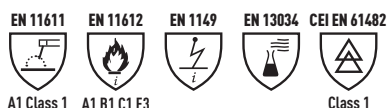

A1 Class 1 A1 B1 C1 E3 Class 1

352 07
POLYTECH DZSEKI: MAGAS KÍNAI GALLÉRRAL, CIPZÁROS, 4 ZSEBBEL, GUMIS CSUKLÓVAL, KATONAI STÍLUSÚ VÁLLSZALAGOKKAL, MELLKASON FÉNYVISSZAVERŐ SZÁLAKKAL, KÉK, 44-62

NINCS KÉPEN:
352 07P POLYTECH 360 KABÁT, TÉLI, 355 GR-OS ANYAGBÓL, EN 11612 E2 CE, RENDELÉSRE KÉSZÜL, 44-62
A KABÁTOT A MEGFELELŐ NADRÁGGAL VAGY KERTÉSZNADRÁGGAL EGYÜTT KELL VISELNI.

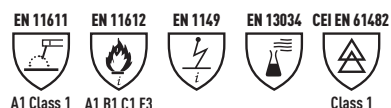

A1 Class 1 A1 B1 C1 E3 Class 1

352 06
POLYTECH NADRÁG: CIPZÁRAS SLICCEL 2 HÁROMDIMENZIÓS ÉS 1 FARZSEBBEL, 44-62

NINCS KÉPEN:
352 06P POLYTECH 360 NADRÁG, TÉLI, 355 GR-OS ANYAGBÓL, EN 11612 E2 CE, RENDELÉSRE KÉSZÜL, 44-62

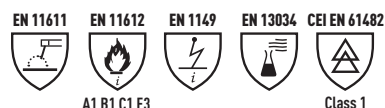

A1 B1 C1 E3 Class 1

352 09
POLYTECH OVERALL: INGNYAKKAL, KATONAI STÍLUSÚ VÁLLSZALAGOKKAL, KÉTKOCSIS CIPZÁRRAL, 2 MELLZSEBBEL ÉS 2 ELSŐ ZSEBBEL, GUMIS CSUKLÓVAL ÉS DERÉKKAL, MELLKASON FÉNYVISSZAVERŐ SZÁLAKKAL. KÉK, 44-62



A1 Classe 1 A1 B1 C1 E3 Class 1

NINCS KÉPEN:
352 08R
POLYTECH KERTÉSZNADRÁG: FÉMCIPZÁRAS SLICCEL, KÉT ELSŐ ÉS EGY HÁTSÓ ZSEBBEL, GUMIS DERÉKKAL, GYORSCSATOS, ÁLLÍTHATÓ VÁLLPÁNTOKKAL. RENDELÉSRE KÉSZÍTIK. 44-62

A KERTÉSZNADRÁGOT A MEGFELELŐ KABÁTTAL EGYÜTT KELL VISELNI.

SUPERTECH TERMÉKEK



▶ AJÁNLOTT

PETROLKÉMIAI IPAR,
FÉMIPAR, FINOMÍTÓK,
VEGYIPAR, IPARI
KARBANTARTÁSI ÉS
BESZERELÉSI MUNKÁK,
GÁZ, VÍZ ÉS ELEKTROMOS
HÁLÓZATOK
KARBANTARTÁSA ÉS
KEZELÉSE, FÚRÓTORNYOK,
OLAJ ÉS GÁZIPAR

▶ ELŐNYÖK

- EGY TERMÉK ÖT VÉDŐKÉPESSÉGGEL
- A SUPERTECH TERMÉKEK LÁNGÁLLÓK, ANTISZTATIKUSOK, HŐÁLLÓK, VEGYVÉDELMI KÉPESSÉGGEL RENDELKEZNEK ÉS LÁTHATÓSÁGI RUHÁNAK MINŐSÜLNEK.
- EMELLETT KÉNYELMES VISELETEK, LÉLEGZŐ ANYAGBÓL
- ÚJ VÉDŐKÉPESSÉG ELEKTROMOS ÍVKISÜLÉS ELLEN

SUPERTECH

75% PAMUT
24% POLIÉSZTER
1% ANTISZTATIKUS
SZÁL

290 GR-OS

› MULTIFUNKCIÓS VÉDELEM



352 30



352 32



352 31



349 19

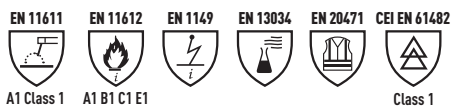

A1 Class 1 A1 B1 C1 E1

Class 1

352 30
SUPERTECH KABÁT: KÍNAI GALLÉRRAL, 2 MELLZSEBBEL, 1 BELSŐ TÁRCZASEBBEL, ÁLLÓGALLÉRRAL, REJTETT CIPZÁRRAL, GUMIS CSUKLÓVAL, FÉNYVISSZAVERŐ SZALAGOKKAL A MELLKASON ÉS CSÍKKAL AZ UJJAKON ÉS DERÉKRÉSZEN. LÁTHATÓSÁGI SÁRGA ÉS KÉK. RAKTÁRON, 44-62,



A1 Class 1 A1 B1 C1 E1

Class 1

352 31
SUPERTECH NADRÁG: KABÁTTAL EGYEZŐ SZÍNEKBEN, ANYAGBÓL, DUPLA FÉNYVISSZAVERŐ CSÍKKAL A LÁBON, 2 ELSŐ, 1 FARZSEBBEL. RAKTÁRON, 44-62

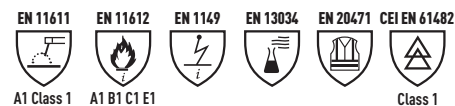

A1 Class 1 A1 B1 C1 E1

Class 1

352 32
SUPERTECH OVERALL: KÍNAI GALLÉRRAL, KÉTKOCSIS CIPZÁRRAL, 2 MELLZSEBBEL, OLDALZSEBEKKEL, GUMIS CSUKLÓVAL, FÉNYVISSZAVERŐ SZALAGOKKAL A MELLKASON ÉS CSÍKKAL AZ UJJAKON ÉS DERÉKRÉSZEN. LÁTHATÓSÁGI SÁRGA ÉS KÉK. RAKTÁRON, 44-62



349 19
ANTISZTATIKUS LÁTHATÓSÁGI MELLÉNY, SÁRGA: 75% PAMUT, 24% POLIÉSZTER, 1% ANTISZTATIKUS SZÁL, SÁRGA FLUORESCENS ANYAGBÓL, CIPZÁRAS, MELLKAS KÖRÜL KETTŐS FÉNYVISSZAVERŐ CSÍKKAL. S-3XL

MICROLINES

› **99%** POLIÉSZTER **1%** VEZETŐKÉPES SZÁL

› MICROLINES POLY

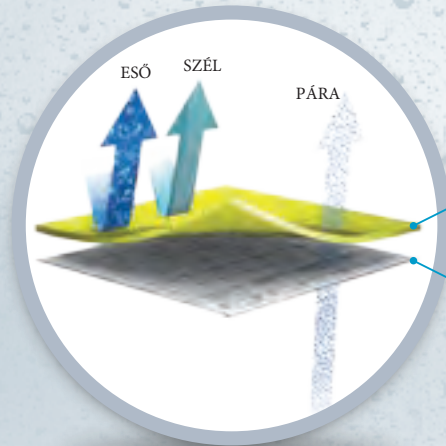

ANTISZTATIKUS,
SZAKADÁSGÁTLÓS
POLIÉSZTER

KROMOTEX
POLIÉSZTER



LÉLEGZŐ



VÍZHATLAN



352 15

▶ AJÁNLOTT

PETROLKÉMIAI IPAR,
VEGYIPAR, FINOMÍTÓK,
BÁNYÁSZAT, OLAJ ÉS
GÁZIPAR, IPARI
KARBANTARTÁSI ÉS
ÖSSZESZERELÉSI
MUNKÁK, GÁZ, VÍZ ÉS
ELEKTROMOS
HÁLÓZATOK
KARBANTARTÁSA ÉS
KEZELÉSE

▶ ELŐNYÖK

- A MICROLINES POLY TERMÉKEK LÁNGÁLLÓK, ANTISZTATIKUSOK, MEGFELELNEK A LÁTHATÓSÁGI RUHÁKNAK FELÁLLÍTOTT KÖVETELMÉNYEKNEK ÉS ELLENÁLLNAK VEGYI ANYAGOKNAK. MEGVÉDIK VISELŐJÜKET A KISEBB LÁNGOKTÓL.
- ANYAGÖSSZETÉTELÜK ÉS BÉLÉSÜK OKÁN VÉDELMEZT BIZTOSÍTANAK ALACSONY HŐMÉRSÉKLET ELLEN IS
- SÁRGA ÉS NARANCS LÁTHATÓSÁGI SZÍNEKBE ÉRTHETŐEK EL, DE LÉTEZIK TELJES MÉRTÉKBEN TENGERÉSZKÉK ANYAGBÓL KÉSZÜLT VÁLTOZATUK IS.
- MICROLINES POLY: ÚJDONSÁG AZ ELEKTROMOS ÍVKISÜLÉS ELLENI VÉDELMEZ



RAKTÁRON



352 15

MICROLINES POLY KABÁT: TÖBB SZABVÁNYNAK MEGFELELŐ KABÁT, LÉLEGZŐ ÉS VÍZÁLLÓ, ANTISZTATIKUS, LÁNGÁLLÓ, SAVÁLLÓ, LÁTHATÓSÁGI. 100% PAMUT BÉLÉSEL, AMI SZINTÉN LÁNGÁLLÓ ÉS KICIPZÁROZHATÓ. KÉTKOCSIS CIPZÁRRAL, ÖSSZEHAJTHATÓ KAPUCNI, 2 HÁROMDIMENZIÓS VÍZHATLAN ZSEB, IGAZOLVÁNYTARTÓ, RÁDIÓZSEB 5 BELSŐ ZSEB, TÖBB TOLLZSEB. FÉNYVISSZAVERÓ CSÍKOKKAL A VÁLLAKON, A MELLKASON ÉS AZ UJJAKON. KÉK ÉS SÁRGA LÁTHATÓSÁGI, S-3XL



352 17

MICROLINE NADRÁG: LÉLEGZŐ ÉS VÍZÁLLÓ, ANTISZTATIKUS, LÁNGÁLLÓ, SAVÁLLÓ, LÁTHATÓSÁGI. CIPZÁROS SLICCEL, GUMIS OLDALT, 2 ELSŐ, 1 FARZSEBBEL, KETTŐS FÉNYVISSZAVERÓ CSÍKOKKAL A LÁBAKON. KÉK ÉS SÁRGA LÁTHATÓSÁGI, S-3XL

352 17

› MULTIFUNKCIÓS VÉDELEM



352 14A



352 14



352 13



352 14G



352 16



352 13
MICROLINES RÖVID KABÁT: LÉLEGZŐ ÉS VÍZHATLAN ANYAGBÓL, BÉLELT, ANTISZTATIKUS, LÁNGÁLLÓ, VEGYI ANYAGOK ELLENI VÉDELEMMEL. ÖSSZECSUKHATÓ KAPUCNIVAL, KÉTKOCSIS CIPZÁRRAL, BELSŐ TÁRCAZSEBBEL, 2 VÍZHATLAN ZSEBBEL. ÁLLÍTHATÓ CSUKLÓ, UJJAKON ÉS MELLKASON FÉNYVISSZAVERÓ CSÍKOKKAL. KÉK, XS-3XL

A KABÁTOT A MEGFELELŐ NADRÁGGAL EGYÜTT KELL VISELNI.



352 14A
MICROLINES NARANCS LÁTHATÓSÁGI KABÁT: BÉLÉSSEL, LÉLEGZŐ ÉS VÍZÁLLÓ, ANTISZTATIKUS, LÁNGÁLLÓ, SAVÁLLÓ, LÁTHATÓSÁGI. KÉTKOCSIS CIPZÁRRAL, ÖSSZEHAJTHATÓ KAPUCNI, 2 VÍZHATLAN ZSEB, IGAZOLVÁNYTARTÓ, RÁDIÓZSEB 5 BELSŐ ZSEB, TÉPŐZÁRSA CSUKLÓRÉSZ, ZSINÓRRAL ÁLLÍTHATÓ DERÉK. FÉNYVISSZAVERÓ CSÍKOKKAL A DERÉKON, A MELLKASON ÉS AZ UJJAKON. KÉK ÉS SÁRGA LÁTHATÓSÁGI, S-4XL

352 14G SÁRGA LÁTHATÓSÁGI SZÍNBEN, RENDELÉSRE KÉSZÍTIK

A KABÁTOT A MEGFELELŐ NADRÁGGAL EGYÜTT KELL VISELNI.



352 14
MICROLINES NARANCS LÁTHATÓSÁGI KABÁT: BÉLÉSSEL, LÉLEGZŐ ÉS VÍZÁLLÓ, ANTISZTATIKUS, LÁNGÁLLÓ, SAVÁLLÓ, LÁTHATÓSÁGI. KÉTKOCSIS CIPZÁRRAL, ÖSSZEHAJTHATÓ KAPUCNI, 2 VÍZHATLAN ZSEB, IGAZOLVÁNYTARTÓ, RÁDIÓZSEB 5 BELSŐ ZSEB, TÉPŐZÁRSA CSUKLÓRÉSZ, ZSINÓRRAL ÁLLÍTHATÓ DERÉK. FÉNYVISSZAVERÓ CSÍKOKKAL A DERÉKON, A MELLKASON ÉS AZ UJJAKON. KÉK, S-4XL

A KABÁTOT A MEGFELELŐ NADRÁGGAL EGYÜTT KELL VISELNI.



352 16
MICROLINES KÜLSŐNADRÁG: LÉLEGZŐ ÉS VÍZÁLLÓ ANYAGBÓL, VEGYI ANYAGOK ELLEN VÉD, CIPZÁROS SLICCEL, GUMIS DERÉKKAL, ÁTNYÚLÓHASÍTÉKOKKAL, S-XXL

ÚJ METAL SPLASH TERMÉKEK



332 81

EN 11611



A1 Class 2

EN 11612



A1 B1 C1 D3 E3 F1

EN 1149



332 81
METAL SPLASH DZSEKI : EN 11612, EN 11611 CE A1 B1 C2 D3 E3 F1 54% LENZING FR, 20 % GYAPJÚ, 20% POLIAMID, 5% ARAMID, 1% ANTISZTATIKUS SZÁL, HÁTUL LÁNGÁLLÓ ÉS LÉLEGZŐ. REJTETT CIPZÁROS ZÁRÓDÁS, TÉPŐZÁRAS ÁLLÓGALLÉR (LÁNGÁLLÓ), 4 TÉPŐZÁRAS ZSEB, GUMIS CSUKLÓ, SZÜRKE. 44-62

NINCS KÉPEN:

332 80
METAL SPLASH DZSEKI: 54% LENZING FR, 20 % GYAPJÚ, 20% POLIAMID, 5% ARAMID, 1% ANTISZTATIKUS SZÁL, HÁTUL LÁNGÁLLÓ ÉS LÉLEGZŐ.

332 84



EN 11611



A1 Class 2

EN 11612



A1 B1 C1 D3 E3 F1

EN 1149



332 84
METAL SPLASH NADRÁG: 54% LENZING FR, 20 % GYAPJÚ, 20% POLIAMID, 5% ARAMID, 1% ANTISZTATIKUS SZÁL, FÉMCIPZÁRAS SLICCEL, 3 TÉPŐZÁRAS ZSEBBEL, SZÜRKE. 44-62

▶ AJÁNLOTT

ALUMÍNIUMGYÁRTÁS,
FINOMÍTÓK,
CEMENTGYÁRTÁS

▶ ELŐNYÖK

- ALKALMAS ARRA, HOGY MEGVÉDJE VISELŐJÉT RÖVID IDEIG TARTÓ LÁNGTÓL, ALACSONY KONVEKTÍV ÉS SUGÁRZÓ HŐ JELENLÉTÉBEN.
- HEGESZTÉSKOR KELETKEZŐ OLVADT RÉSZECSKÉK ÉS ALUMÍNIUMRÉSZECSKÉK ELLEN VÉD.
- KIEMELKEDŐ TULAJDONSÁGAI NEM CSÖKKENTIK LÁGYSÁGÁT ÉS LÉGÁTERESZTŐ KÉPESSÉGÉT.

A NEW METAL SPLASH EGY ÚJ GENERÁCIÓS VÉDŐRUHÁZAT OLYAN MUNKAHELYEKRE, AHOL IZZÓ FÉM FORDUL ELŐ; MIND HEGESZTÉSHEZ, MIND FINOMÍTÓKBAN. A RUHÁK ANYAGA 54% LENZING FR, 20% GYAPJÚ, 20% POLIAMID, 5% ARAMID, 1% ANTISZTATIKUS SZÁL. EZ EGY TELJESEN ÚJ ANYAG, AMELY ÖSSZETÉTELÉNEK ÉS FELSZÍNKEZELÉSÉNEK KÖSZÖNHETŐEN ELŐSEGÍTI A FÉMRESZECSKÉK SZÉTOSZLÁSÁT ÉS LEPERGÉSÉT, ÍGY CSÖKKENTVE AZ ÁTÉGÉS VAGY PERFORÁCIÓ KOCKÁZATÁT, ALUMÍNIUM ESETÉBEN IS. BÁR AZ ALUMÍNIUM OLVADÁSPONTJA 660 °C, A HŰLÉSI FOLYAMAT ELSŐ RÉSZÉBEN NEM VESZÍT ENERGIÁJÁBÓL, FENNTARTJA HŐMÉRSÉKLETÉT ÉS A LEGTÖBB HAGYOMÁNYOS VÉDŐRUHÁT EMIATT KÉPES ÁTÉGETNI. A NEW METAL SPLASH TERMÉKEK MOSHATÓK, KÜLÖNLEGESEN ELLENÁLLÓK ÉS KÉNYELMESEK. A HAGYOMÁNYOS LÁNGÁLLÓ RUHÁZATOKHOZ KÉPEST AKÁR 20-50%-KAL KÖNNYEBBEK, LÉLEGZŐK, ÍGY CSÖKKENTIK A BEIZZADÁS OKOZTA STRESSZHATÁST, AMELY NEHÉZ FIZIKAI MUNKA VÉGZÉS ÉS NAGYON MAGAS HŐMÉRSÉKLETŰ MUNKA KÖRNYEZETBEN JELLEMZŐ.



332 85



EN 11611



EN 11612



A1 Class 2 A1 B1 C1 D3 E3 F1

332 85

METAL SPLASH
KÖPENY: 54% LENZING
FR, 20 % GYAPJÚ, 20%
POLIAMID, 5% ARAMID,
1% ANTISZTATIKUS
SZÁL, HÁTUL
TÉPŐZÁRAS,
LÁNGÁLLÓ ANYAGÚ
ÁLLÓGALLÉRRAL,
GUMIS CSUKLÓRÉSZ,
SZÜRKES-3XL

332 88



EN 11611



EN 11612



EN 1149



A1 Class 2 A1 B1 C1 D3 E3 F1

332 88

METAL SPLASH
CSIZMAHUZAT: 54%
LENZING FR, 20 % GYAPJÚ,
20% POLIAMID, 5%
ARAMID, 1%
ANTISZTATIKUS SZÁL, 38
CM HOSSZÚ, SZÜRKE, 1
MÉRET BEN

332 89



EN 11611



EN 11612



EN 1149



A1 Class 2 A1 B1 C1 D3 E3 F1

332 89

KARVÉDŐ: 54% LENZING FR,
20 % GYAPJÚ, 20% POLIAMID,
5% ARAMID, 1%
ANTISZTATIKUS SZÁL, 40 CM
HOSSZÚ, MINDKÉT VÉGÉN
GUMIS, SZÜRKE, 1 MÉRET BEN

HIGH RISK MULTIFUNKCIÓS KÖTÖTT RUHÁK ÉS INGEK

▶ AJÁNLOTT

PETROLKÉMIAI IPAR,
FINOMÍTÓK, VEGYIPAR,
HEGESZTÉS,
GÁZHÁLÓZAT-
KARBANTARTÁS ÉS
KEZELÉS, OLAJ ÉS
GÁZMŰVEK,
TŰZOLTÓSÁG, ÜZEMI
TŰZOLTÓCSAPATOK

▶ ELŐNYÖK

- SZÉLES
ANYAGVÁLASZTÉK
- TESTHEZÁLLÓ SZABÁS
- EXTRÉM PUHASÁG



352 70



332 66



352 66



332 63



352 70
FLAMESTAT
POLÁRPULÓVER: 45%
MODAKRIL, 35% PAMUT,
16% POLIÉSZTER, 4%
VEZETŐKÉPES SZÁL (250
GR) LÁNGÁLLÓ ÉS
ANTISZTATIKUS, MAGAS
CIPZÁROS NYAKKAL, KÉK,
S-3XL



332 66
LÁNGÁLLÓ PULÓVER:
55% MODAKRIL, 45%
PAMUT, (300GR)
LÁNGÁLLÓ MAGAS,
CIPZÁROS NYAKKAL,
RUGALMAS KÖTÖTT
DERÉK ÉS CSUKLÓRÉSZ,
KÉK, S-3XL



A1 B1 C1
352 66
FLAMESTAT PULÓVER:
53% MODAKRIL, 44%
PAMUT, 3%
VEZETŐKÉPES SZÁL
(360 GR) LÁNGÁLLÓ ÉS
ANTISZTATIKUS,
KÖTÖTT MAGAS
NYAKKAL, CIPZÁRAS,
GUMIS CSUKLÓ ÉS
DERÉK. KÉK,
RAKTÁRON, S-3XL



332 63
LÁNGÁLLÓ CIPZÁROS
NYAKÚ PULÓVER: HOSSZÚ
UJJÚ, KÖTÖTT CSUKLÓ ÉS
DERÉKRÉSZ, SÖTÉTKÉKBEN,
60% PROTEX 40% PAMUT
(280GR), FÉNYVISSZAVERŐ
SZÁLAKKAL A MELLKASON.
S-3XL



352 72
35272 FLAMESTAT
PÓLÓING: 54% MODAKRIL,
43% PAMUT, 3%
VEZETŐKÉPES SZÁL
(215GR) LÁNGÁLLÓ ÉS
ANTISZTATIKUS, GOMBOS
NYAKKAL M-3XL EN 1149,
EN 11612 CE



SAFETY SYSTEM



352 72



352 19



352 18



352 55



352 73



352 74

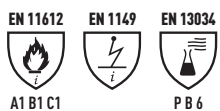

352 19
POLYTECH ING: 99%
PAMUT 1 %
ANTISZTATIKUS SZÁL,
ANTISZTATIKUS,
LÁNGÁLLÓ, SAVÁLLÓ,
2 MELLZSEBBEL,
VILÁGOSKÉK, 37-46

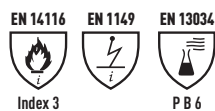

352 18
POLYTECH ING, KÉK:
79% PAMUT, 20%
POLIÉSZTER, 1%
VEZETŐKÉPES SZÁL
(150 GR).
ANTISZTATIKUS,
LÁNGÁLLÓ, SAVÁLLÓ, 2
MELLZSEBBEL, 38-46



352 55
ANTISZTATIKUS PÓLÓ:
96% PAMUT, 4%
SZÉNSZÁL (155 GR),
KEREKNYAKÚ, HOSSZÚ
UJJÚ, RUGALMAS
CSUKLÓRÉSZSEL, AMELY
ANTRAZITSZÜRKE.
SZÜRKE, S-3XL



352 73
SUPERTECH PÓLÓING:
KÍVÜL 100% POLIÉSZTER,
BELÜL 97% PAMUT 3%
VEZETŐKÉPES SZÁL (200
GR) ANTISZTATIKUS,
GOMBOS NYAKKAL,
SÁRGA LÁTHATÓSÁGI,
KÉK CSUKLÓRÉSZSEL ÉS
FÉNYVISSZAVERŐ
CSÍKOKKAL A DERÉKON
ÉS AZ UJJAKON. S-3XL

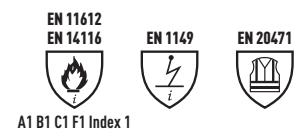

352 74
SUPERTECH FARMERING: 60%
MODAKRIL, 39% VISZKÓZ, 1 %
JERSEY (180 GR), LÁNGÁLLÓ ÉS
ANTISZTATIKUS. HOSSZÚ
UJJÚ, VÁLLAKON EGYSZERES,
UJJAKON ÉS MELLKASON
KÉTSZERES FÉNYVISSZAVERŐ
CSÍKOZÁS. INNOVATÍV
ANYAGBÓL, AMELY UV
SUGARAKTÓL IS VÉD. SÁRGA
LÁTHATÓSÁGI, S-3XL

TŰZOLTÓ RUHÁZATOK

► AJÁNLOTT

TŰZOLTÓSÁG,
TŰZMEGELŐZÉS,
ERDÉSZET

► ELŐNYÖK

- MAGAS TŰZVÉDELMI FOKOZATOT GARANTÁL
- A KABÁT LÉLEGZŐ ÉS VÍZHATLAN
- VÉDELMET NYÚJT A TŰZ ÉS SUGÁRZÓ HŐ ELLEN
- MECHANIKAI VÉDELEM
- STRAPABÍRÓ ANYAGOKBÓL KÉSZÜLT



291 06

TŰZOLTÓCSIZMA: EN 20345 SB5 HI CRO SRA EN 15090 F2A HI3 P C I SRA VÍZÁLLÓ MUNKAVÉDELMI CSIZMA, HŐÁLLÓ NITRILGUMIBÓL, 3-AS SZINTŰ HŐVÉDELEMMEL. OLDALSÓ HÚZÓSZÍJAKKAL, TŰZÁLLÓ TALPPAL, ACÉLKAPSZLIVAL ÉS TALPKÖZÉPPAL, VÁSZONBÉLÉSEL, MEGERŐSÍTETT SAROKKAL ÉS LÁBKÖZÉPRÉSSZEL. SÁRGA/FEKETE 39-47



250 81

250 81

APOLLO 12 TŰZOLTÓCSIZMA: EN 15090 HI3 CI SRC-AN CAT. F2A MUNKAVÉDELMI CSIZMA, KOMPOZIT KAPSZLIVAL (200 J-IG), SZEMCSÉSBŐR FELSORÉSSZEL, BOKÁNÁL GUMIHABOS BORÍTÁSSAL, ANTISZTATIKUS BÉLÉSEL, HŐÁLLÓ NITRIL GUMI KÜLSŐVEL, 300 °C-IG HŐÁLLÓ (HI3 TÍPUS), SAVÁLLÓ, 38-48

332 20



332 20
TŰZOLTÓKABÁT, BIZTONSÁGI CIPZÁROS ÉS TÉPŐZÁRAS ZÁRÓDÁS, RÁDIÓZSEB, 2 NAGY ZSEB OLDALT, SZERSZÁMTARTÓVAL, BELSŐZSEB, TÉPŐZÁRAS CSUKLÓ, MELLRÉSZEN RÁDIÓZSEB, UJJAKON ÉS DERÉKON FÉNYVISSZAVERÓ CSÍKOKKAL, SÖTÉTKÉK 44-62

A KABÁTOT MEGFELELŐ NADRÁGGAL VAGY KERTÉSZNADRÁGGAL EGYÜTT KELL VISELNI.

332 23



332 23
TŰZOLTÓNADRÁG: NADRÁGRA VEHETŐ, MAGASÍTOTT DERÉKKAL, ÁLLÍTHATÓ VÁLLPÁNTTAL, GUMIS DERÉKKAL, 2 ELSŐ, 2 OLDALZSEB (TÉPŐZÁRRAL), LÁBSZÁRON CIPZÁROS, HOGY KÖNNYEBB LEGYEN CSIZMÁVAL VISELNI, SÖTÉTKÉK, FÉNYVISSZAVERÓ BETÉTEKKEL, 44-62

A NADRÁGOT MEGFELELŐ KABÁTTAL EGYÜTT KELL VISELNI.

332 24



A1 A2 B1 C1

332 24
TŰZOLTÓ KERTÉSZNADRÁG: 50-50% NOMEX/VISZKÓZ (210 GR), ÁLLÍTHATÓ VÁLLPÁNTOK, MAGAS HÁTRÉSZ, FÉM CIPZÁR, NAGY MELLZSEB, 2 OLDALZSEB, 2 KÉZMELEGÍTŐ ZSEB, FÉNYVISSZAVERÓ CSÍKOK, SÖTÉTKÉK, 44-62

A KERTÉSZNADRÁGOT MEGFELELŐ KABÁTTAL EGYÜTT KELL VISELNI.

NOMEX DELTA
AIRTEX MEMBRÁN
SZIGETELŐRÉTEG
BÉLÉS

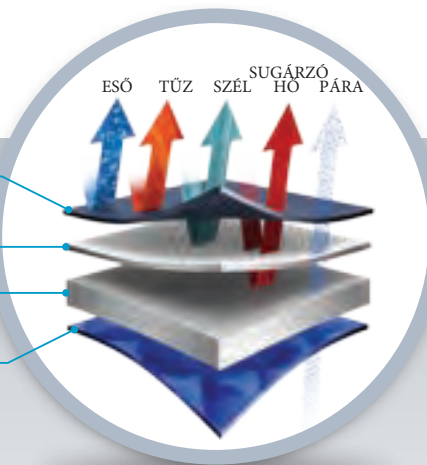

A FIREFIGHTER NOMEX® 4 RÉTEGŰ ARAMIDBÓL KÉSZÜL:

KÜLSŐ RÉTEG: ANTISZTATIKUS NOMEX DELTA (195 GR), 75% NOMEX, 23% KEVLAR, 2 % ANTISZTATIKUS SZÉNSZÁL: LÁNGÁLLÓ ÉS MAGAS MECHANIKAI VÉDELMEZT BIZTOSÍT, KOPÁSÁLLÓ.

BELSŐ RÉTEG: AIRTEX MIKROPÓRUSOS MEMBRÁN (120GR), VÍZÁLLÓ, LÉGÁTERESZTŐ

BELSŐ BÉLÉS: ARAMIDGYAPJÚ, SZIGETELŐANYAG (270 GR), A KONVEKTÍV SUGÁRZÓ HŐ ELLEN SZIGETEL.

BELSŐ STEPPELT BÉLÉS: 60% ARAMID, 40% VISZKÓZ, KIVÁLÓ LÉGÁTERESZTŐ TULAJDONSÁGOKKAL.



332 27



332 27
ARATECH LÁNGÁLLÓ CSUKLYA: KÜLSEJE 60% P-ARAMID ÉS 40% PBI (200 GR), BÉLÉSE 35% PARAMID, 45% FR VISZKÓZ, 20% SELYEM (150 GR). FEKETE

383 02LAMP
LÁMPA ÉS ADAPTER AZ F2 X-TREM SISAKHOZ



383 02



383 02
F2 X-TREM SISAK: EN 12492 EN 443 CE - ERDŐTŰZEKHEZ ÉS MENTÉSHEZ: SZELLŐZŐ, KÖNNYŰ POLIKARBONÁT, BEÉPÍTETT SZEMŰVEGGEL, MELY VÉD A SZEMSÉRŰLÉSEKTŐL ÉS A FŰSTTŐL, GUMISZALAGGAL RÖGZÍTVE, EN 166 SZABVÁNYÚ, FÉNYVISSZAVERÓ MATRICÁK A SISAKHARANGON, 3 PONTOS TŰZÁLLÓ ÁLLSZÍJ, ÁLLRÖGZÍTŐVEL, FLUORESZKÁLÓ NARANCS, FEHÉR, KÉK ÉS SÁRGA ÉS PIROS SZÍNEN. EGY MÉRET, 52-64 CM. KÖZÖTT ÁLLÍTHATÓ

383 01



383 01
MSA TŰZOLTÓSISAK: EN 443 SZABVÁNYÚ, SZERKEZETIM, ÉPÜLET ÉS ALAGÚTTŰZEKHEZ AJÁNLOTT. THERMOPLASZTIK HÉJJSZERKEZETŰ, AMIT INJEKTÁLÁSSAL ALAKÍTANAK KI. BÉLÉSE POLIURETÁN HAB, ARAMID ELNYELŐKKEL, 3 PONTOS ÁLLSZÍJVAL, ÁLLÍTHATÓ CSATTAL. LÁNGÁLLÓ SZÍJVÉDŐKKEL, ARANYSZÍNŰ ROSTÉLLYAL. TÖMEG: 1550 GR. SZÍNEK: SÁRGA, PIROS, FLUORESZCENS SÁRGA, NARANCS, ZÖLD, FEHÉR, KÉK, FEKETE. MÉRET: M (52-62 CM), L (57-65 CM)



100%
ALUMINIZÁLT
ARAMID ÉS
PARA-
ARAMID
SZÁLAKBÓL

VASTAGSÁG:
1.4MM

ALUMINIZÁLT RUHÁK

▶ AJÁNLOTT

FÉMIPAR, FINOMÍTÓK,
ÜVEGGYÁRTÁS,
ÜZEMI
TŰZOLTÓCSAPATOK,
TŰZOLTÓSÁG

▶ ELŐNYÖK

- MAGAS VÉDELEM KONTAKT ÉS SUGÁRZÓ HŐTŐL
- MAGAS MECHANIKAI VÉDELEM
- KOPÁSÁLLÓ
- KÜLSŐ RÉTEGE KÖNNYEN MOSHATÓ

FIRE RESISTANT



331 55



331 04



331 01



331 02



331 06



331 03



331 48



331 08



331 09



331 09



331 05



331 38



EN 1486

331 55

SPECIÁLIS TŰZBIZTOS RUHA: OVERALL, CSUKLYA, KÜLÖN KESZTYŰKKEL, CSIZMAHUZATTAL, ALUMÍNUM ERŐSÍTÉSŰ PARA-ARAMIDBŐL, BÉLELT, A CSUKLYA ÖSSZE VAN FOGVA A RUHÁVAL, HÁTUL ZARÓDÍK CIPZÁRRAL ÉS GOMBOKKAL, A JÓ KILÁTÁST BIZTOSÍTÓ, ARANYFŰSTÖS SZEMRÉSZ CSERÉLHETŐ, BIZTONSÁGI HŐKEZELT-RÉTEGELT ÜVEGBŐL KÉSZÜLT. A KESZTYŰK 2 UJJASAK, HOSSZÚ CSUKLÓRÉSZSEL ÉS GARANTÁLTAN NEM CSÚSZNAK LE.



EN 11612

A1 B1 C3 D3 E3

331 04

PROXIMITY CSUKLYA: ALUMINIZÁLT PARA-ARAMID SZÁLAKBÓL, KIVÁLÓ MECHANIKAI ÉS HŐVÉDELEMMEL, ARANYFŰSTÖS SZEMRÉSZSEL, VÁLLIG ÉR, POLIKARBONÁT ELLENZÓVEL, 1 MÉRET 33105 PROXIMITY CSIZMAHUZAT: ALUMINIZÁLT PARA-ARAMID SZÁLAKBÓL, HÁTÓ TÉPŐZÁRRAL, 1 MÉRET



EN 11612

A1 B1 C3 D3 E3

331 01

PROXIMITY OVERALL: ALUMINIZÁLT PARA-ARAMID SZÁLAKBÓL, KIVÁLÓ MECHANIKAI ÉS HŐVÉDELEMMEL, HŐÁLLÓ GYAPJÚ BÉLÉSEL, ELŐL GOMBOS ÉS TÉPŐZÁRAS ZARÓDÁS, A HÁTÁN OXIGÉN PALACK TARTÓ NYÍLÁS, 1 MÉRETBEN



EN 11612

A1 B1 C3 D3 E3

331 09

PROXIMITY KÖTÉNY: ALUMINIZÁLT PARA-ARAMID SZÁLAKBÓL, KIVÁLÓ MECHANIKAI ÉS HŐVÉDELEMMEL, BŐR SZALAGOKKAL RÖGZÍTHETŐ, 70X100 CM, 1 MÉRETBEN



EN 11612

A1 B1 C3 D3 E3

331 02

TŰZÁLLÓ DZSEKI: ALUMINIZÁLT PARA-ARAMID SZÁLAKBÓL, KIVÁLÓ MECHANIKAI ÉS HŐVÉDELEMMEL, KÍNAI GALLÉRRAL, GOMBOS ÉS TÉPŐZÁRAS, 1 MÉRET



EN 11612

A1 B1 C3 D3 E3

331 03

PROXIMITY NADRÁG: ALUMINIZÁLT PARA-ARAMID SZÁLAKBÓL, KIVÁLÓ MECHANIKAI ÉS HŐVÉDELEMMEL, FÉMGOMBOS SLICC, ÁLLÍTHATÓ VÁLLPÁNTOK, 1 MÉRET



EN 11612

A1 B1 C3 D3 E3

331 05

PROXIMITY CSIZMAHUZAT: ALUMINIZÁLT PARA-ARAMID SZÁLAKBÓL, HÁTÓ TÉPŐZÁRRAL, 1 MÉRET



EN 11612

A1 B1 C3 D3 E3

331 06

PROXIMITY KABÁT: ALUMINIZÁLT PARA-ARAMID SZÁLAKBÓL, HÁTUL TÉPŐZÁRAS, 1 MÉRETBEN



EN 11612

A1 B1 C3 D3 E3

331 48

HŐÁLLÓ KARVÉDŐK: ALUMINIZÁLT PARA-ARAMID SZÁLAKBÓL, GUMIS CSUKLÓVAL, SUGÁRZÓ HŐ ELLEN IDEÁLIS



EN 11612

A1 B1 C3 D3 E3

331 08

PROXIMITY LÁBSZÁRVÉDŐ: ALUMINIZÁLT PARA-ARAMID SZÁLAKBÓL, KIVÁLÓ MECHANIKAI ÉS HŐVÉDELEMMEL, 38 CM HOSSZÚ, HÁTÓ TÉPŐZÁRRAL, 1 MÉRET



EN 11612

331 07

TŰZÁLLÓ FŐLIATAKARÓ: ALUMINIZÁLT PARA-ARAMID SZÁLAKBÓL, 420 GR-OS ANYAGBÓL, 1,1 MM VASTAG, 1,5X2 M SZÉLES



EN 11612

331 38

TŰZÁLLÓ KÖTÉL: HŐ, SAV ÉS TŰZÁLLÓ, KEVLAR SZÁLAKBÓL KÉSZÜLT, 20 M HOSSZÚ, 10 MM ÁTMÉRŐVEL

BŐR HEGESZTŐRUHÁK



RAKTÁRON



111 13



332 56A



332 53



332 52



332 51



332 54



332 50

100%
HASÍTOTT
MARHABŐR

VASTAGSÁG
1.00 MM

EN 388 111 13



TAIWAN HŐVÉDŐ KESZTYŰ:
HŐÁLLÓ HASÍTOTTBŐR,
FARMER BÉLÉS, 14 CM

3142



CSUKLÓ, ZÖLD, DEXTERITÁS 2,
60/CSOMAG
MÉRET: 10

42XXXX



KOPÁS 3
VÁGÁS 1
SZAKADÁS 4
PERFORÁCIÓ 2



TŰZÁLLÓSÁG 4
HŐÁLLÓSÁG-VEZETETT HŐ 2
HŐÁLLÓSÁG X
HŐÁLLÓSÁG-SUGÁRZÓ HŐ X

FRÖCCSENŐ OLVADT FÉM ELLEN (KIS ADAG) X
OLVADT FÉM ELLEN (NAGY ADAG) X

332 56A

BŐRSAPKA, SZEMCSÉS
BŐR, NYAKVÉDŐ
LÁNGÁLLÓ
ANYAGBÓL, 1 MÉRET

EN 11611 332 51



BŐR KARVÉDŐ, 1
MM VASTAG
MARHABŐR, 40
CM, VÉGEIN
GUMIS,
1 MÉRETBEN

Class 2

EN 11611 332 53



BŐRDZSEKI, 1 MM
VASTAG MARHABŐRBŐL,
KÉNYELMES NYAKKAL,
LEVEHETŐ CSUKLYÁVAL,
TÉPŐZÁRAS ELŐL,
CSUKLÓNÁL GUMIS,
M-XXL

Class 2

EN 11611 332 52



BŐR LÁBSZÁRVÉDŐ, 1
MM VASTAG
MARHABŐR,
TÉPŐZÁRAS ÉS
CSATOS, 30 CM
1 MÉRET

Class 2

EN 11611 332 50



BŐRKÖTÉNY,
1 MM VASTAG
HASÍTOTT
MARHABŐRBŐL,
BŐRZSINÓROKKAL
, 60X90 CM

Class 2

EN 11611 332 54



NADRÁG 1 MM
VASTAG
MARHABŐRBŐR,
GOMBOS SLICCEL,
M-XXL

Class 2



▶ AJÁNLOTT

FÉMFELDOLGOZÓ IPAR,
HEGESZTÉSI MUNKÁK

▶ ELŐNYÖK

- A BŐR TERMÉSZETES LÉGÁTERESZTŐ KÉPESSÉGE
- A BŐR VASTAGSÁGA KÉNYELMET ÉS KELLŐ VÉDELMEZT BIZTOSÍT
- A FELHASZNÁLT ANYAGOK STRAPABÍRÁSA
- HOSSZÚ IDEIG VISELHETŐ, NEM SZAKAD

100%
LÁNGÁLLÓ
POLIPROPILÉN



303 16S



▶ AZ OVERALLT VÉDŐRUHAKÉNT A HAGYOMÁNYOS RUHÁZAT FELETT KELL VISELNI.

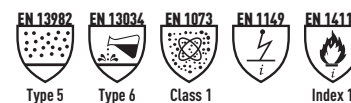

303 16S

CHEMFIRE OVERALL: 100% NÉGYRÉTEGŰ, LÁNGÁLLÓ POLIPROPILÉNBŐL, CIPZÁRAS, GUMIS DERÉKKAL ÉS CSUKLÓKKAL. FOLYÉKONY VEGYIANYAG CSEPPEKTŐL VÉD, POR ÉS RÉSZECSKÉK JELENLÉTEKOR IS. A RADIOAKTÍV RÉSZECSKÉKET LIMITÁLTAN SZŰRI, KORLÁTOZOTTAN LÁNGÁLLÓ, STATIKUS ELEKTROMOSSÁGOT SZÉTSZÓRJA. 25/ CSOMAG M-XXL

VEGYVÉDELEM

EN 943-1/2 EN 1073 EN 1149 EN 13034 EN 13982 1 EN 14116
EN 14126 EN 14605 CE

EN SZABVÁNYOK MUNKAVÉDELMI RUHÁZATOKRA

AZ ALÁBBIKBAN EGY RÖVID MAGYARÁZAT OLVASHATÓ A JELENLEG ÉRVÉNYES EN SZABVÁNYOKKAL KAPCSOLATBAN. A 89/686/CEE CE DIREKTÍVA ÉRTELMEBEN MINDEN VEGYVÉDELMI TERMÉKNEK RENDELKEZNI KELL A CE MINŐSÍTÉSSEL, AZ ITT KÖVETKEZŐ HÁROM KATEGÓRIA VALAMELYIKÉBEN.

› **I.KATEGÓRIA:** MUNKARUHÁK MINIMÁLIS KOCKÁZATRA: KOSZ ÉS NEM KÁROS ANYAGOK ELLEN VÉDENEK EN 13688

› **II.KATEGÓRIA:** LIMITÁLT VÉDELMEZT BIZTOSÍT, MINDEN OLYAN TERMÉK, MELY NEM SZEREPEL AZ I. ÉS III. KATEGÓRIÁBAN.

› **III.KATEGÓRIA:** MAGAS KOCKÁZAT ESETÉRE, OLYAN HELYZETEKBE, AHOL VISELÉSÜK NÉLKÜL KOMOLY, VISSZAFORDÍTHATATLAN EGÉSZSÉGGÁROSODÁS LÉPNE FEL

A SIR MINDEN VEGYVÉDELMI RUHÁJA CE JELZÉSŰ, II. ÉS III. KATEGÓRIÁS











A HASZNÁLAT HATÁRAI:

AZ ALÁBBI PONTOK ALAPJÁN KIVÁLASZTHATÓAK A SZÁMUNKRA MEGFELELŐ TERMÉKEK:









1. A KEZELENDŐ ANYAGOK KONCENTRÁCIÓJA ÉS VESZÉLYESSÉGI FOKA
2. A HELYSZÍNEEN LÉVŐ FOLYÉKONY ÉS LÉGNEMŰ ANYAGOK KONCENTRÁCIÓJA ÉS MENNYISÉGE
3. A RUHÁZAT ALKALMAZÁSÁNAK KÖRÜLMÉNYEI
4. SZÁRAZ HALMAZÁLLAPOTÚ ÉS A LÉGTÉRBE KERINGŐ PORLASZTOTT RÉSZECSKÉK ESETÉBEN ISMERNI KELL EZEK MENNYISÉGÉT ÉS VESZÉLYESSÉGI FOKÁT.

AHHOZ, HOGY EGY TERMÉK CE BESOROLÁST NYERJEN MEG KELL FELELNI A FENT EMLÍTETT SZABVÁNYOK VALAMELYKÉNEK. A „BESOROLÁSI TESZT” ALATT A TERMÉKET MOZGÁSI ÉS PORLASZTÁSI VIZSGÁLATOKNAK VETIK ALÁ. MINDEN TÍPUS KÜLÖNFÉLE VÉDELMI KÉPESSÉGGEL RENDELKEZIK, PÉLDÁUL PORVÉDELEM (TYPE 5), VÍZHA TLANSÁG (TYPE 4) ÉS GÁZBIZTOSÁG (TYPE 1). A TESZTEK SORÁN A TERMÉKET ZÁRT HELYSÉGBEN VISELIK, A VIZSGÁLAT SORÁN SZÁMOS FOLYÉKONY ÉS SZILÁRD HALMAZÁLLAPOTÚ ANYAGOT PORLASZTANAK BE ÉS EKÖZBEN MÉRİK A RUHA HATÉKONYSÁGÁT. POZITÍV VAGY NEGATÍV EREDMÉNYT EGY PONTOSAN ELŐÍRT SZABÁLYRENDSZER ALAPJÁN ÁLLÍTANAK KI. MINDEZEK MELLETT A TERMÉKEK ANYAGÁT ÉS VARRÁSÁIT TOVÁBBI EN SZABVÁNYOKNAK MEGFELELŐEN IS TESZTELİK, HOGY AZOK KÉPESEK LEGYENEK MEGFELELŐ MECHANIKAI VÉDELMEZT BIZTOSÍTANI.

A III. KATEGÓRIÁN BELÜL 7 TÍPUSÚ VÉDŐRUHÁT KÜLÖNBÖZTETÜNK MEG: TYPE 6, TYPE 5, TYPE 4, TYPE 3, TYPE 2, TYPE 1 ÉS FERTŐZŐ ANYAGOK ELLEN VÉDELMEZT BIZTOSÍTÓ. MINDEN TÍPUS T SPECIÁLIS NORMARENDSZER ALAPJÁN HATÁROZNAK MEG.

 EN 943 Type 1 GÁZBIZTOS RUHÁK	 EN 943 Type 2 NEM GÁZBIZTOS RUHÁK	 EN 14605 Type 3 FOLYADÉKOK- TÓL VÉD	 EN 14605 Type 4 FOLYÉKONY AEROSOLOK ELLEN VÉD	 EN 13982 Type 5 POR ÁLLAGÚ ANYAGOK ELLEN VÉD
 EN 13034 Type 6 FOLYÉKONY HALMAZÁLLAPOTÚ ANYAGOK KISEBB FRÖCCSENÉSEI ÉS RÉSZBEN A MÉRTÉKBEN LEVEGŐBEN SZÁLLÓ RÉSZECSKÉK ELLEN VÉD	 EN 14126 FERTŐZŐ ANYAGOK ELLEN VÉDELMEZT BIZTOSÍTÓ RUHÁK	 EN 1073 RADIOAKTÍV RÉSZECSKÉK ELLEN VÉDELMEZT BIZTOSÍTÓ RUHÁK	 EN 14116 HŐ ELLENI VÉDELMEZT BIZTOSÍTÓ RUHÁK	 EN 1149 ELEKTROSZTA- TIKUS RUHÁK

TERMÉKVÁLASZTÉK

HASZNÁLAT HELYE	 CHEMTEX	 CHEMSTAT	 CHEMFOR	 CHEMFOR-T
VEGYIPAR – KEZELÉS ÉS IRÁNYÍTÁS				
VESZÉLYES FEHÉRÍTÉS				
SZÍNEZÉS (IZOCIANÁTOKKAL)				
SZÍNEZÉS (IZOCIANÁTOK NÉLKÜL)			 Type 6	 Type 6
VEGYTISZTÍTÁS			 Type 6	 Type 6
KÁRTEVŐIRTÓK/ ROVARIRTÓK KISZÓRÁSA (SPRAY)				
KÁRTEVŐIRTÓK/ ROVARIRTÓK KISZÓRÁSA (FÖLDRE SPRAY-VEL)	 Type 6	 Type 6	 Type 6	 Type 6
AZBESZT ALAPÚ SZÍNTELENÍTÉS	 Type 5	 Type 5	 Type 5	 Type 5
AZBESZTELTÁVOLÍTÁS			 Type 5	 Type 5
KÜLTÉRI AZBESZTELTÁVOLÍTÁS	 Type 5	 Type 5	 Type 5	 Type 5
GYÓGYSZERIPAR	 Type 5	 Type 6	 Type 5	 Type 6
FA ÉS FÉMFELDOLGOZÁS	 Type 5	 Type 5	 Type 5	 Type 5
GYANTÁVAL KAPCSOLATOS MŰVELETEK	 Type 6	 Type 6	 Type 6	 Type 6
ALACSONY KOCKÁZATÚ VEGYI ANYAGOK ELLENI VÉDELEM	 Type 6	 Type 6	 Type 6	 Type 6
MOSÓSZEREK SZÓRÓDÁSA KIS KONCENTRÁCIÓBAN	 Type 6	 Type 6	 Type 6	 Type 6
ELSŐSEGÉLYNYÚJTÁS			 Type 6	 Type 6
RADIOAKTÍV POR				
GŐZ ÉS NYOMÁS, VÍZBÁZISÚ MOSÓSZER				
VESZÉLYES FOLYADÉKOKAT TARTALMAZÓ TARTÁLYOK TISZTÍTÁSA				
MUNKAFOLYAMATOK GÁZOKKAL ÉS GŐZÖKKEL TELÍTETT TERÜLETEKEN				
FERTŐZŐ ANYAGOK ELTÁVOLÍTÁSA				
MUNKAVÉGZÉS HALÁLOS VÍRUSOK KÖZELÉBEN				



	CHEMFOR FRESH	CHEMFOR PLUS	CHEMFOR TOTAL	CHEMFOR MAX	BIOTECH	CHEMICAL TECH	CHEMICAL BIO	ZYTRON 200	ZYTRON 400	ZYTRON 500
	Type 4	Type 4		Type 4	Type 3 Type 4	Type 3 Type 4	Type 3 Type 4	Type 3 Type 4	Type 3 Type 4	
	Type 4	Type 4		Type 4	Type 3	Type 3	Type 3	Type 3	Type 3	
	Type 4	Type 4		Type 4	Type 3	Type 3	Type 3	Type 3	Type 3	
Type 6	Type 6	Type 6	Type 6	Type 6						
Type 6	Type 6	Type 6	Type 6	Type 6	Type 3 Type 4	Type 3 Type 4	Type 3 Type 4	Type 3 Type 4	Type 3 Type 4	
	Type 4	Type 4		Type 4	Type 4	Type 4	Type 4	Type 4	Type 4	
Type 6	Type 6	Type 6	Type 6	Type 6	Type 6	Type 6	Type 6	Type 6	Type 6	
Type 5	Type 5	Type 5	Type 5	Type 5	Type 5	Type 5				
Type 5	Type 5	Type 5	Type 5	Type 5						
Type 5	Type 5	Type 5	Type 5	Type 5	Type 5	Type 5	Type 5	Type 5	Type 5	
Type 5 Type 6	Type 5 Type 6	Type 5 Type 6	Type 5 Type 6	Type 5 Type 6						
Type 5	Type 5	Type 5	Type 5	Type 5						
Type 6	Type 6	Type 6	Type 6	Type 6						
Type 6	Type 6	Type 6	Type 6	Type 6						
Type 6	Type 6	Type 6	Type 6	Type 6						
Type 6	Type 6	Type 6	Type 6	Type 6	Type 3 Type 4	Type 3 Type 4	Type 3 Type 4	Type 3 Type 4	Type 3 Type 4	
		Type 5	Type 5	Type 5	Type 5	Type 5	Type 5	Type 5	Type 5	
					Type 3 Type 4	Type 3 Type 4	Type 3 Type 4	Type 3 Type 4	Type 3 Type 4	
				Type 3 Type 4	Type 3 Type 4	Type 3 Type 4	Type 3 Type 4	Type 3 Type 4	Type 3 Type 4	
										Type 1
		Biohazard	Biohazard	Biohazard	Biohazard	Biohazard	Biohazard			Biohazard
				Biohazard	Biohazard	Biohazard				



KORLÁTOZOTT VEGYVÉDELEM, TYPE 6



▶ AJÁNLOTT

- ▶ VEGYIPAR, GYÓGYSZERIPAR, VEGYI LABORATÓRIUMOK, NEMESFÉM-FELDOLGOZÁS, FESTÉS

▶ ELŐNYÖK

- NEM ALLERGÉN, LÉLEGZŐ ÉS KIFEJEZETTEN KÉNYELMES.
- KÜLSŐRE EGYSZERŰ MUNKARUHÁNAK TŰNIK
- KOMPAKT, ÍGY SZÁMOS HELYZETBEN JÓL ALKALMAZHATÓ
- ALACSONY KOCKÁZATÚ HELYSZÍNEKEN AJÁNLOTT

100%
POLIPROPILEN

200 GR



304 02



304 12



304 11



Type 6 PB

304 02
MERACLON KABÁT:
2ZSEBBEL,
MELLZSEBBEL, GUMIS
CSUKLÓVAL, REJTETT
GOMBOLÁSSAL, FEHÉR,
KÉK RENDELÉSRE
KÉSZÜL, 44-62



Type 6 PB

304 12
MERACLON KABÁT: 2
ZSEBBEL, MELLZSEBBEL,
GUMIS CSUKLÓVAL,
REJTETT GOMBOLÁSSAL,
SZÜRKE, 44-62



Type 6

304 13
MERACLON DZSEKI:
CIPZÁROS ÉS
TÉPŐZÁRAS ZÁRÓDÁS,
GUMIS CSUKLÓ, FEDŐS
ZSEBEK, SZÜRKEBEN
RAKTÁRON, KÉK ÉS
FEHÉR RENDELÉSRE
KÉSZÜL. 44-62



Type 6

304 11
MERACLON
OVERALL: CIPZÁRAS
ÉS TÉPŐZÁRAS
ZÁRÓDÁS, GUMIS
DERÉK ÉS CSUKLÓ, 2
ELSŐ, ÉS MELLZSEB,
SZÜRKE SZÍNBN
RAKTÁRON, KÉK ÉS
FEHÉR RENDELÉSRE
KÉSZÜL. 44-62



304 13



304 14



Type 6

304 14
MERACLON
NADRÁG: 2 ELSŐ ÉS
1 FARZSEBBEL,
SZÜRKE SZÍNBN
RAKTÁRON, KÉK ÉS
FEHÉR RENDELÉSRE
KÉSZÜL. 44-62



Type 6

304 16
MERACLON
KERTÉSZNADRÁG:
CIPZÁRAS SLICC,
GYORSCSATOS,
ÁLLÍTHATÓ
VÁLLPÁNTOK, GUMIS
DERÉK, ELSŐ ZSEBEK,
FARZSEB, SZÜRKE
SZÍNBN RAKTÁRON,
KÉK ÉS FEHÉR
RENDELÉSRE KÉSZÜL.
44-62



304 16



VEGYVÉDELMI RUHÁK TYPE 5, TYPE 6



A CHEMTEX ÉS CHEMSTAT ANYAGOKAT ARRÁ TERVEZTÉK, HOGY VESZÉLYES POR ÁLLAGÚ RÉSZECSKÉK ELLEN NYÚJTSANAK VÉDELMET, EZÉRT AZ ALÁBBI FIGYELEMREMÉLTÓ TULAJDONSÁGOKKAL RENDELKEZNEK:

- › KÉNYELMES ÉS FRISS HATÁSÚ HÁROMRÉTEGŰ ANYAG, AZ IZZADÁSBÓL FAKADÓ HŐSTRESSZ ELKERÜLÉSÉÉRT
- › KIVÁLÓAN SZŪRI KI A SZILÁRD RÉSZECSKÉKET, MÉG A LEGFINOMABBAKAT IS
- › KISEBB FRÖCCSENÉSEK, MÉRGEZŐ ÉS NEM MÉRGEZŐ PERMETEK ELLEN VÉDELMET NYÚJT
- › STRAPABÍRÓ, NEHEZEN SZAKAD
- › ELÉGETÉSE UTÁN KÖNNYŰ HULLADÉKKEZELÉS
- › A CHEMSTAT ANTISZTATIKUS KEZELÉST KAPOTT, HOGY ELOSZLASSA A KÖRNYEZETI STATIKUS ENERGIÁT

HÁROMRÉTEGŰ
POLIPROPILÉN-
BŐL



RAKTÁRON

A CHEMTEX ÉS CHEMSTAT TERMÉKEK FOLYADÉK ÉS PORLEPERGETŐ MIKROSZÁLAS ANYAGBÓL KÉSZÜLTEK (KÍVÜL-BELÜL), A MIKROSZÁLAKAT PEDIG POLIPROPILÉN FILMRÉTEGGEL BORÍTOTTÁK A MECHANIKAI VÉDELEM NÖVELÉSE ÉRDEKÉBEN.

NAGY SŰRŰSÉGŰ POLIPROPILÉN

MIKROSZÁLAK

NAGY SŰRŰSÉGŰ POLIPROPILÉN

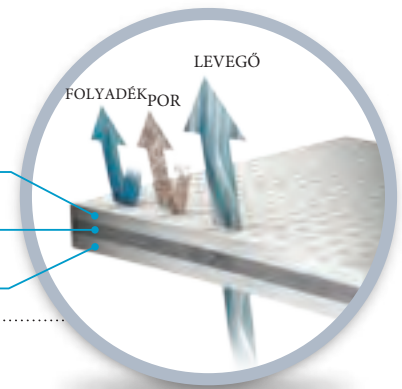

AJÁNLOTT

- › TAKARÍTÁS, ÉPÍTŐIPAR, IPARI ÉPÜLETEK ÖSSZESZERELÉSE ÉS KARBANTARTÁSA, HULLADÉK ÉS AZBESZTKEZELÉS ÉS MEGSEMMISÍTÉS, FESTÉS, VEGYI ÉS TESZTELŐLABORATÓRIUMOK, ÉLELMISZERIPAR, SZÁRÍTÁS ÉS KÁRTEVŐIRTÁS

302 20

ELŐNYÖK

- HÁROMRÉTEGŰ ANYAGA KÉNYELMES ÉS NEM NYÚLIK KI
- VISELŐJE NEM IZZAD BELE, DE MEGFELELŐ VÉDELMEZT NYÚJT SZILÁRD RÉSZECSKÉK (A LEGKISEBBEK) ELLEN IS
- KISEBB FRÖCCSENÉSEK, MÉRGEZŐ ÉS NEM MÉRGEZŐ PERMETEK ELLEN VÉDELMEZT NYÚJT
- ELÉGETÉSE UTÁN KÖNNYŰ HULLADÉKKEZELÉS

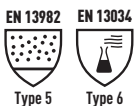

302 20
CHEMTEX OVERALL,
HÁROMRÉTEGŰ
POLIPROPILÉN, POR ÁLLAGŰ
ANYAGOK ELLEN IDEÁLIS,
GUMIS CSUKLYA, DERÉK,
CSUKLÓ, BOKA, FEHÉR, 25/
CSOMAG, M-XXL

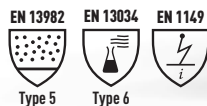

302 25
CHEMSTAT OVERALL,
HÁROMRÉTEGŰ POLIPROPILÉN,
ANTISZTATIKUS VEGYVÉDELMI
RUHA, GUMIS CSUKLYA, DERÉK,
CSUKLÓ, BOKA, FESTÉSHEZ IDEÁLIS,
VILÁGOSKÉK, 25/CSOMAG, M-XXL

302 25



VEGYVÉDELMI RUHÁK TYPE 4, TYPE 5, TYPE 6



RAKTÁRON

► AJÁNLOTT

TAKARÍTÁS, ÉPÍTŐIPAR,
IPARI ÉPÜLETEK
ÖSSZESZERELÉSE ÉS
KARBANTARTÁSA,
HULLADÉK ÉS
AZBESZTKEZELÉS ÉS
MEGSEMMISÍTÉS, FESTÉS,
VEGYI ÉS
TESZTELŐLABORATÓRIU
MOK, MEZŐGAZDASÁG ÉS
ÉLELMISZERIPAR,
HAJÓGYÁRTÁS, SZÁRÍTÁS
ÉS KÁRTEVŐIRTÁS

► ELŐNYÖK

- JÓ VÉDŐKÉPESSÉGŰ,
ELLENÁLLÓ ÉS LÉLEGZŐ
- SZERVETLEN FOLYADÉKOK
ÉS LEGFELJEBB 0,6 MIKRON
MÉRETŰ PORRÉSZECSKÉK
ELLENI VÉDELEM
- ANTISZTATIKUS KEZELÉS
- HIGIÉNIKUS, MERT SZÁLAI
NEM HULLANAK KI

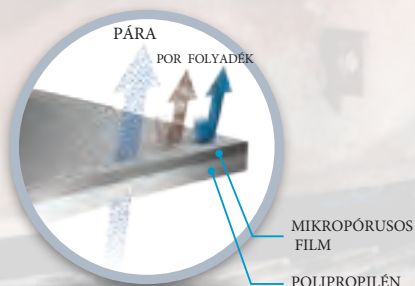

A MIKROPÓRUSOS
FILMRÉTEGGEL BEVONT
POLIPROPILÉN KÜLÖN ANYAG
ÖTVÖZETEKÉNT JÖTT LÉTRE:
BELÜL POLIPROPILÉN,
MECHANIKAI
VÉDŐKÉPESSÉGGEL, KÍVÜL
EGY MIKROPÓRUSOS,
LÉLEGZŐ FILMRÉTEG, AMELY
POR ÉS FOLYADÉK ELLEN VÉD





302 32

302 37

302 38

302 37T

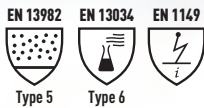

302 32
CHEMFOR MAX
OVERALL:
POLIPROPILÉN,
LÉLEGZŐ,
MIKROPÓRUSOS
FILMMELEL, HÁTRÉSZ,
CSUKLYA ÉS A LÁB
BELSŐ RÉSZÉRE
HÁROMRÉTEGŰ
POLIPROPILÉN A JOBB
SZELLŐZÉS MIATT.
FEDETT CIPZÁRRAL,
GUMIS CSUKLYA,
DERÉK, CSUKLÓ,
FEHÉR, 25/CSOMAG,
M-3XL

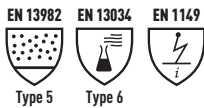

302 37
CHEMFOR OVERALL: POLIPROPILÉN, LÉLEGZŐ,
MIKROPÓRUSOS FILMMELEL, POR ÉS RÉSZBEN
FOLYADÉKOK ELLEN VÉD. ANTISZTATIKUS ÉS
FOLYADÉKFRÖCCSENÉSEK ELLEN JÓL VÉD; EZEK
LEHETNEK SZERVETLEN FOLYADÉKOK VAGY 0,6
MIKRONNÁL NEM NAGYOBB
PORRÉSZECSEKÉK. CIPZÁROS ZÁRÓDÁS, CSUKLYA,
GUMIS CSUKLÓ, DERÉK, BOKA, FEHÉR, 25/CSOMAG
M-3XL

302 37O
CHEMFOR COVERALL NARANCS
SZÍNBE - RENDELÉSRE
KÉSZÍTIK.

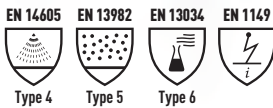

302 38
CHEMFOR-PLUS OVERALL: ELLENÁLLÓ
POLIPROPILÉN ANYAGBÓL,
MIKROPÓRUSOS BORÍTÁSSAL, POR,
GŐZÖK ÉS FRÖCCSENÉSEK ELLEN VÉD.
REJTETT KÉTKOCSIS CIPZÁR
RAGASZTÓSZALAGGAL, CSUKLYA, GUMIS
CSUKLÓ, DERÉK, BOKA, ANTISZTATIKUS,
FEHÉR, 25/CSOMAG M-XXL

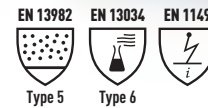

302 37T
CHEMFOR-T OVERALL: POLIPROPILÉN,
MIKROPÓRUSOS FILMMELEL BORÍTVA.
ANTISZTATIKUS ÉS
FOLYADÉKFRÖCCSENÉSEK ELLEN JÓL VÉD;
EZEK LEHETNEK SZERVETLEN
FOLYADÉKOK VAGY 0,6 MIKRONNÁL NEM
NAGYOBB PORRÉSZECSEKÉK. CIPZÁROS
ZÁRÓDÁS, CSUKLYA, GUMIS CSUKLÓ,
DERÉK, BOKA, FEHÉR, 25/CSOMAG M-XXL

302 37TF
CHEMFOR TF LÉGÉTERESZTŐ
OVERALL, LÉLEGZŐ ANYAGBÓL
KÉSZÜLT HÁTRÉSZSEL



BAKTERIOLÓGIAI VÉDELEM

▶ AJÁNLOTT

TAKARÍTÁS, ÉPÍTŐIPAR,
HULLADÉK ÉS
AZBESZTKEZELÉS, FESTÉS,
VEGYI
LABORATÓRIUMOK,
ÉLELMISZEIPAR, SZÁRÍTÁS
ÉS KÁRTEVŐIRTÁS

▶ ELŐNYÖK

- A KÉTSZER RAGASZTOTT, HEGESZTETT VARRATOK TELJES VÉDELMEZT BIZTOSÍTANAK ÉS ÖSSZEHASONLÍTHATLANUL ELLENÁLLÓK
- ANTISZTATIKUS
- A BIOTECH VÉDELMI KÉPESSÉGE MAGASABB



CHEMFOR MAX

NAGY SŰRŰSÉGŰ
POLIPROPILÉN,
LÉGÁTERESZTŐ
MIKROPÓRUSOS
FILMRÉTEGGEL

MIKROPÓRUSOS
FILM
POLIPROPILÉN

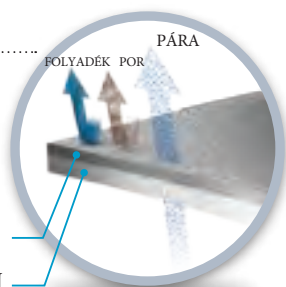

CHEMFOR TOTAL BIOTECH

MINDKÉT OLDALÁN
POLIPROPILÉNNEL
ERŐSÍTETT
MIKROSZÁLAS ANYAG.
KIFEJEZETLEN AKTÍV
VÍRUSOK ELLENI
VÉDELEMRE, AMELYEK
VÉRREL ÉS EGYÉB
SZERVES ANYAGOKKAL
TERJEDNEK.

NAGY SŰRŰSÉGŰ
POLIPROPILÉN
MIKROSZÁLAS
NAGY SŰRŰSÉGŰ
POLIPROPILÉN

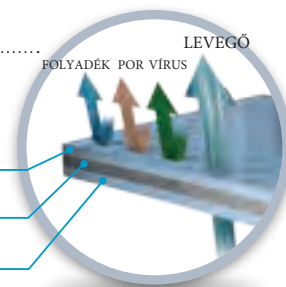



302 30



302 50



RAKTÁRON



302 46

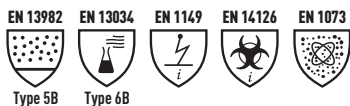

302 30

CHEMFOR MAX OVERALL: RADIOAKTÍV RÉSZECSKÉK ELLENI VÉDELMEZT BIZTOSÍT. MEGERŐSÍTETT, NÉGYSZERES VARRÁSSAL, NAGY SŰRŰSÉGŰ POLIPROPILÉNBŐL, LÉLEGZŐ ANYAGGAL. POR ELLEN TELJES, FOLYADÉKOK ELLEN RÉSZLEGES VÉDELMEZT AD, ANTISZTATIKUS. REJTETT CIPZÁRRAL, RAGASZTÓSZALAGOKKAL, GUMIS CSUKLYA, DERÉK, CSUKLÓ, FEHÉR, 25/ CSOMAG, M-XXL

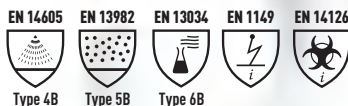

302 50

CHEMFOR TOTAL OVERALL: MECHANIKAI VÉDELMEZT NYÚJTÓ NAGY SŰRŰSÉGŰ POLIPROPILÉNBŐL, LÉLEGZŐ MIKROPÓRUSOS ANYAGGAL, PORT, GŐZÖKET ÉS FRÖCCSENÉSEKET NEM ENGED ÁT. HEGESZTETT VARRATOKKAL, MECHANIKAI VÉDELMEZT BIZTOSÍT, GUMIS CSUKLYA, CSUKLÓ, BOKA, CIPZÁRAS ZÁRÓDÁS, AMELY ÖNTAPADÓ SZALAGGAL ZÁRHAÓ TELJESEN, KIEGÉSZÍTŐ GALLÉR ELŐKÉVEL A JOBB VÉDELMEZT ÉRDEKÉBEN, ANTISZTATIKUS, 20/ CSOMAG M-XXL



302 46

BIOTECH OVERALL: MIKROSZÁLÁS ANYAGBÓL, POR, FOLYADÉKOK ÉS VÍRUSOK ELLEN VÉD, JÓ MECHANIKAI VÉDELMEZT BIZTOSÍT. A VARRATOK ELLENÁLLNAK FOLYADÉKOKNAK, GŐZÖKNEK ÉS PÁRÁKNAK. IDEÁLIS VÉRREL ÉS FERTŐZŐ SZERVES ANYAGOKKAL DOLGOZÓK SZÁMÁRA. GUMIS CSUKLÓ, DERÉK, BOKA, CIPZÁROS ZÁRÓDÁS, RAGASZTÓSZALAGGAL ZÁRHAÓ, VILÁGOSKÉK, 20/CSOMAG M-3XL

VEGYVÉDELMI RUHÁK

▶ AJÁNLOTT

▶ MINDEN OLYAN CÉGNEK, AHOL KÜLÖNLEGES VÉDELEM SZÜKSÉGELETTIK VEGYI ANYAGOK ELLEN.

▶ ELŐNYÖK

- SZÉLES VÁLASZTÉK
- MEGNÖVEKEDETT VÉDELEM MAGAS KONCENTRÁCIÓJÚ VEGYI ANYAGOK ELLEN IS
- FIGYELEMREMÉLTÓ MECHANIKAI VÉDELEM
- TÖBBFÉLE VEGYI ANYAG ELLEN IS VÉDELMEZ NYÚJT



302 55



302 48

TÖBBRÉTEGŰ
LAMINÁLT
ANYAG

83_{GR-OS}

SMS
ÉS
POLIETILÉN

90_{GR}



SAFETY SYSTEM



302 55

CHEMICAL BIO OVERALL: TÖBBRÉTEGŰ LAMINÁLT ANYAGBÓL, CIPZÁRAS, BELSŐ SZÉLFOGÓVAL, KÍVÜL DUPLA RAGASZTÓSZALAGGAL. GUMIS CSUKLYÁVAL, NYAKRÉSZEN KÜLÖN RAGASZTÓSZALAGGAL. KIEMELKEDŐ VEGYI ÉS BIOLÓGIAI VÉDELMEZT BIZTOSÍT A 83 GR-OS TÖBBRÉTEGŰ ANYAGNAK KÖSZÖNHETŐEN, AMELY ELLENÁLLÓ. RADIOAKTÍV SZENNYEZÉS ÉS KIFRÖCCSENŐ VEGYI ANYAGOK ELLEN VÉD HEGESZTETT VARRATAI OKÁN. SÁRGA, 12/CSOMAG, RAKTÁRON, M-3XL

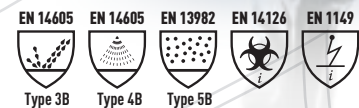

302 48

CHEMICAL TECH OVERALL: SMS ÉS POLIETILÉN ANYAGBÓL (90 GR), CIPZÁRAS, BELSŐ SZÉLFOGÓVAL, KÍVÜL DUPLA RAGASZTÓSZALAGGAL. GUMIS CSUKLYÁVAL, NYAKRÉSZEN KÜLÖN RAGASZTÓSZALAGGAL, TÉRDERŐSÍTÉSSEL. KIEMELKEDŐ VEGYI ÉS BIOLÓGIAI VÉDELMEZT BIZTOSÍT A 90 GR-OS TÖBBRÉTEGŰ ANYAGNAK KÖSZÖNHETŐEN, AMELY ELLENÁLLÓ. KÉK, 20/CSOMAG, RAKTÁRON, M-3XL

303 47

VEGYI ANYAGOKNAK ELLENÁLLÓ SZIGETELŐSZALAG, A RUHA ÉS A KESZTYŰK, CSIZMÁK KÖZÖTTI RÉSEK LEZÁRÁSÁRA, 54 M, 5 CM SZÉLES, SÁRGA





355 55

LAMINÁLT
TÖBBRÉTEGŰ
ANYAG

131 GR



EN 14605 EN 1149



Type 3

355 55

ZYTRON 200 OVERALL: LAMINÁLT, TÖBBRÉTEGŰ ANYAGBÓL KÉSZÜLT, CIPZÁROS, GUMIS CSUKLYÁVAL ÉS CSUKLÓVAL, VALAMINT BOKARÉSSZEL, HEGESZTETT VARRATOKKAL. 131 GR-OS TÖBBRÉTEGŰ ANYAGA FIZIKAI BEHATÁSOK ELLEN IS VÉD. MAGAS KONCENTRÁCIÓJÚ VEGYI ANYAGOK ELLEN IS KELLŐ VÉDELMEZT BIZTOSÍT. SZÜRKE, 12/CSOMAG M-XL-3XL



355 60

LAMINÁLT
TÖBBRÉTEGŰ
ANYAG

190 GR



EN 14605



Type 3

355 60

ZYTRON 400 OVERALL: LAMINÁLT, TÖBBRÉTEGŰ ANYAGBÓL KÉSZÜLT, CIPZÁROS, GUMIS CSUKLYÁVAL ÉS CSUKLÓVAL, VALAMINT BOKARÉSSZEL, HEGESZTETT VARRATOKKAL. 190 GR-OS TÖBBRÉTEGŰ ANYAGA FIZIKAI BEHATÁSOK ELLEN MAGAS SZINTEN VÉD. MAGAS KONCENTRÁCIÓJÚ VESZÉLYES VEGYI ANYAGOK ELLEN IS KELLŐ VÉDELMEZT BIZTOSÍT. ZÖLD, 12/CSOMAG M-XL-3XL



355 65

LAMINÁLT
TÖBBRÉTEGŰ
ANYAG

288 GR



EN 943



Type 1

355 65

ZYTRON 500 OVERALL: TELJES VÉDELMEZT ADÓ GÁZBIZTOS RUHA, 288 GR-OS ANYAGBÓL. GÁZBIZTOS CIPZÁRRAL ÉS TÉPÓZÁRRAL, HOZZÁVALÓ CSIZMÁVAL ÉS NEOPRÉN KESZTYŰVEL (NEM TARTOZÉKOK!) AJÁNLOTT, HASZNÁLATÁHOZ TARTÁLYOS LÉGZŐKÉSZÜLÉK JAVASOLT ELŐL NYÍLIK, HÁTUL VAN KÜLÖN HELY AZ OXIGÉNPAKACCKNAK, PVC PÁRAMENTESÍTETT PANORÁMÁS SZEMRÉSSZEL, 2 FEDETT KILÉGZŐSZELEPPEL. 8 ÓRÁN KERESZTÜL ALKALMAZHATÓ VEGYI ANYAGOKNAK KITETT TERÜLETEN, AZ EN 369 SZABVÁNYNAK MEGFELELŐEN. VÉSZHELYZETI CSAPATOKNAK AJÁNLOTT, TYPE 1A-ET MINŐSÍTÉSSSEL. A MEGFELELŐ ÜZEMELÉSHEZ ÖNÁLLÓ LÉGZŐKÉSZÜLÉK SZÜKSÉGES, EHHEZ LÁSD 45219-ET. FIGYELEM: NEM HASZNÁLHATÓ TŰZVÉDELMI RUHÁZATKÉNT! NYÍLT LÁNG ÉS HŐHATÁS KERÜLENDŐ! NARANCS SZÍNEN, S-XXL



NYÁRI LÁTHATÓSÁGI RUHÁZATOK



55%
PAMUT
45%
POLIÉSZTER

240 GR-OS

▶ AJÁNLOTT

ÉPÍTŐIPAR ÉS ÚTÉPÍTÉS,
ÚTJEL-FESTÉS, ÚT ÉS ÜZEMI
KARBANTARTÁSI MUNKÁK,
KATASZTRÓFAELHÁRÍTÓ
CÉGEK

▶ ELŐNYÖK

- A MISTRAL TERMÉKEK KIVÁLÓ LÉGÁTERESZTŐ KÉPESSÉGGEL RENDELKEZNEK, KÖSZÖNHETŐEN A MAGAS PAMUTTARTALOMNAK
- A 240 GR-OS ANYAG NYÁRI VISELETNEK IDEÁLIS
- A FELÜLETKEZELÉS MIATT A RUHA KOSZ ÉS FOLYADÉKLEPERGETŐ



DUPLÁN VARROTT



RAKTÁRON



EN 20471



349 28
MISTRAL ZUBBONY:
KIHAJTOTT NYAKKAL, 2
TÉPŐZÁRAS MELLZSEBBEL,
REJTETT GOMBOLÁS,
MOBILZSEB, SÁRGA
LÁTHATÓSÁGI, 44-62

349 21 NARANCS LÁTHATÓSÁGI
SZÍNBEN

EN 20471



349 39
MISTRAL NADRÁG: 2
ELSŐ, COLSTOCK
ZSEBBEL, FAR ÉS
OLDALZSEBBEL,
SÁRGA
LÁTHATÓSÁGI, 44-62

349 37 NARANCS LÁTHATÓSÁGI
SZÍNBEN

EN 20471



349 67
MISTRAL OVERALL: KIHAJTOTT
NYAKÚ, TÉPŐZÁRAS CSUKLÓ,
KÉTKOCSIS CIPZÁR,
OLDALZSEBEKKEL,
COLSTOCKZSEBBEL,
MELLZSEBBEL, GUMIS
DERÉKKAL. SÁRGA
LÁTHATÓSÁGI, 44-62

349 61 NARANCS LÁTHATÓSÁGI
SZÍNBEN

EN 20471



349 14
TRAFFIC LÁTHATÓSÁGI
MELLÉNY, 100% POLIÉSZTER
(170 GR), CIPZÁRAS,
HÁROMDIMENZIÓS
MELLZSEBBEL, 4 CIPZÁRAS
ZSEBBEL, LÁTHATÓSÁGI
SÁRGA, M-XXL

349 13 NARANCS LÁTHATÓSÁGI
SZÍNBEN

EN 20471



349 31G
MISTRAL BERMUDA: 2
ELSŐ 1 OLDALZSEBBEL,
TOLLZSEBBEL, 1
FARZSEB, SÁRGA
LÁTHATÓSÁGI.
RENDELÉSRE
KÉSZÍTIK, 44-62

349 31 MISTRAL BERMUDA,
NARANCS LÁTHATÓSÁGI SZÍNBEN

CLASS 1 LÁTHATÓSÁGI RUHÁZAT,
AJÁNLOTT EGYÉB CLASS 2
TERMÉKEKKEL EGYÜTT VISELNI.

EN 20471



349 47
MISTRAL KERTÉSZNADRÁG:
ÁLLÍTHATÓ, GYORSCSATOS
VÁLLPÁNTOKKAL, CIPZÁROS
MELLZSEBBEL, GOMBOKAL
SZABÁLYOZHATÓ DERÉKKAL,
COLSTOCKZSEBBEL,
OLDALZSEBEKKEL, A
SÉRÜLÉKENYEBB RÉSZEKEN
MEGERŐSÍTÉSEKKEL. SÁRGA
LÁTHATÓSÁGI, 44-62.

349 41 NARANCS LÁTHATÓSÁGI
SZÍNBEN

349 31G





349 23
MISTRAL ZUBBONY,
NARANCS-KÉK: FELSZŐ
RÉSZE LÁTHATÓSÁGI,
ALSÓ RÉSZÉ ÉS UJJAI KÉK
SZÍNŰEK, KIHAJTOTT
GALLÉRRAL, 1 MELLZSEB,
TOLLZSEB, TELEFONZSEB,
REJTETT GOMBOLÁS, 44-62

349 23G SÁRGA-KÉK VÁLTOZAT



349 33
MISTRAL NADRÁG,
NARANCS-KÉK: FEKSŐ
RÉSZE LÁTHATÓSÁGI,
SZÁRAI ALSÓ RÉSZÉ KÉK.
CIPZÁROS SLICCEL, 2 ELSŐ,
1 HÁROMDIMENZIÓS ZSEB,
COLSTOKZSEB, TOLLZSEB,
FARZSEB 44-62

349 33G SÁRGA-KÉK VÁLTOZAT



349 43
MISTRAL
KERTÉSZNADRÁG,
NARANCS-KÉK:
GYORSCSATOS GUMIS
VÁLLPÁNT,
GOMBOKKAL
ÁLLÍTHATÓ
DERÉKBŐSÉG, 1
CIPZÁROS MELLZSEB,
OLDAL ÉS FARZSEBBEL,
MEGERŐSÍTŐ
RÁTÉTEKKEL 44-62

349 43G SÁRGA-KÉK VÁLTOZAT

230 GR

**TRIPLÁN
VARROTT**

349 69



349 69
LIBERTY SOKZSEBES
LÁTHATÓSÁGI NADRÁG:
MISTRAL ANYAGBÓL (230
GR), TRIPLÁN VARROTT,
D-GYŰRŰVEL AZ
ÖVTARTÓN, OLDALT
GUMIS DERÉKKAL,
TÉRDERŐSÍTÉSES,
TÉRDVÉDŐ PÁRNA
BEHELYEZHETŐ SÁRGA,
FEKETE RÁTÉTEKKEL
S-3XL

349 63G SÁRGA-KÉK VÁLTOZAT



DUPLÁN VARROTT



RAKTÁRON

55%
PAMUT
45%
POLIÉSZTER

240 GR

NYÁRI LÁTHATÓSÁGI RUHÁZATOK

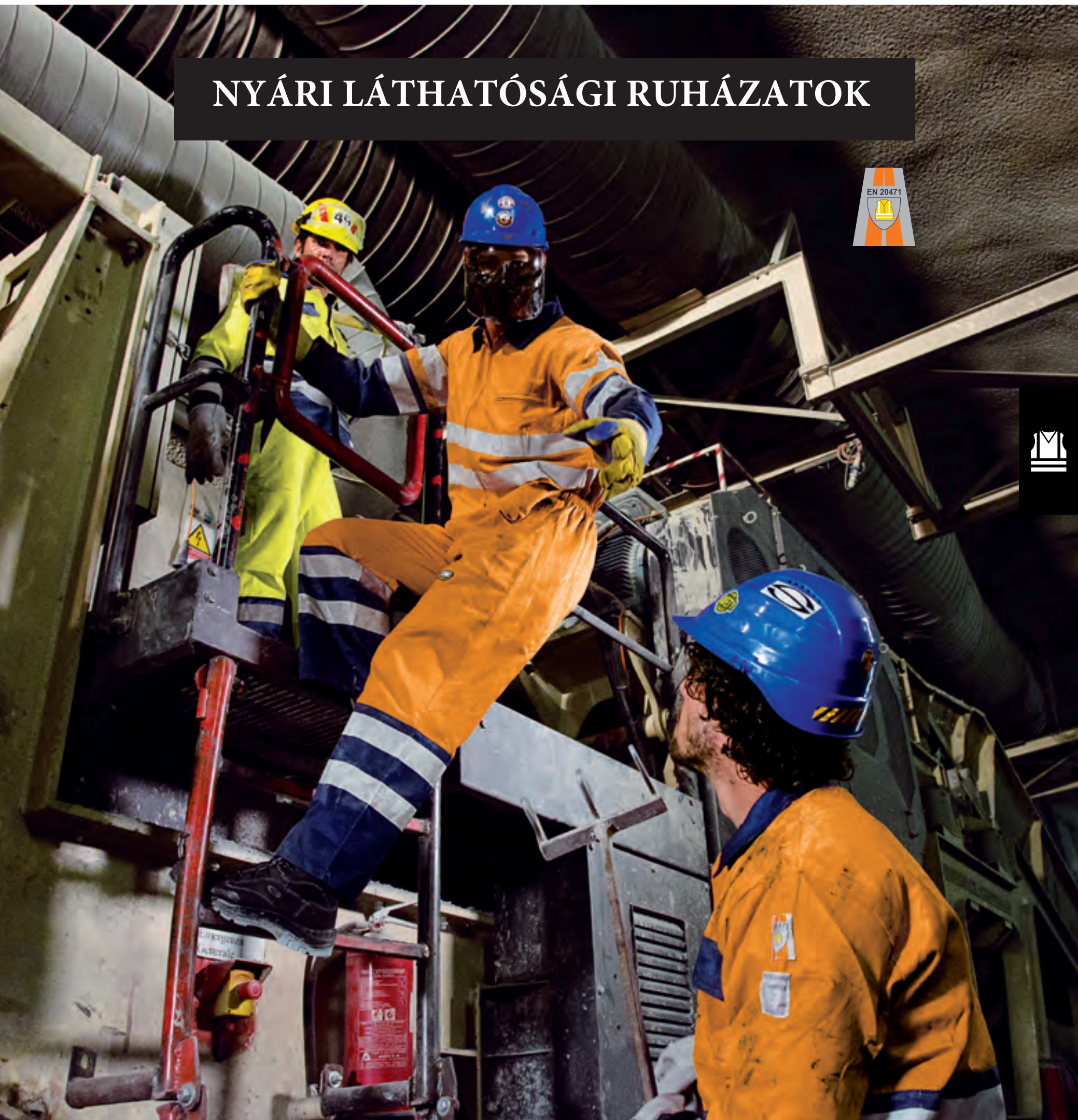

TÉLI LÁTHATÓSÁGI RUHÁZATOK



DUPLÁN VARROTT



RAKTÁRON

► AJÁNLOTT

► ÉPÍTŐIPAR, ÚTÉPÍTÉSEK, ÚTJELFESTÉS, ÚT ÉS ÜZEMI KARBANTARTÁS, SZERVIZELŐ ÉS SEGÍTSÉGNYÚJTÓ CÉGEK, KATASZTRÓFAELHÁRÍTÓ CSAPATOK

► ELŐNYÖK

- A VELVET TERMÉKEK MEGFELELNEK A LÁTHATÓSÁGI RUHÁKRA VONATKOZÓ KÖVETELMÉNYEKNEK, EMELLETT VÉDENEK A HIDEGTŐL, JÓ HŐSZIGETELŐK IS.
- DUPLA PLÜSSBÉLÉSEL
- A KOMPAKT ANYAG BENT TARTJA A TEST ÁLTAL TERMELT HŐT, KÜLSEJE FOLYADÉK ÉS KOSZTASZÍTÓ



349 10

349 10 LÁTHATÓSÁGI SAPKA, NARANC: 100% POLIÉSZTER, ÁLLÍTHATÓ MÉRET, FÉNYVISSZAVERŐ SZALAGGAL



349 10G

349 10G LÁTHATÓSÁGI SAPKA, SÁRGA: 70% POLIÉSZTER, 30% PAMUT



60%
PAMUT
40%
POLIÉSZTER

350 GR



349 83
VELVET LÁTHATÓSÁGI
ZUBBONY: KIHAJTOTT
GALLÉRRAL, PATENTOS
ZÁRÓDÁSSAL, 2 FEDŐS
MELLZSEB, AZ EGYIK
HÁROMDIMENZIÓS,
NARANCS, 44-64

349 87 SÁRGA LÁTHATÓSÁGI



349 82
VELVET LÁTHATÓSÁGI
NADRÁG: 2 ELSŐ, 1
FARZSEB,
HÁROMDIMENZIÓS
OLDALZSEB,
COLLSTOCKZSEB,
TOLLZSEB, GOMBOS
SLICC, NARANCS, 44-64

349 86 SÁRGA LÁTHATÓSÁGI



349 84
VELVET LÁTHATÓSÁGI
KERTÉSZNADRÁG:
GYORSCSATOS,
ÁLLÍTHATÓ
VÁLLPÁNTOKKAL,
GOMBOS DERÉK, 2
OLDAL, 1 FARZSEB, 1
CIPZÁROS MELLZSEB,
NARANCS, 44-62

349 88 SÁRGA LÁTHATÓSÁGI



349 85
VELVET LÁTHATÓSÁGI
OVERALL: KIHAJTOTT
GALLÉRRAL, KÉTIRÁNYÚ
CIPZÁRRAL, TÉPÓZÁRAS
CSUKLÓVAL, 2 ELSŐ, 1
MELLZSEBBEL, NARANCS,
44-62

349 89 SÁRGA LÁTHATÓSÁGI



TÉLI LÁTHATÓSÁGI RUHÁK



349 43V



349 43VG



DUPLÁN VARROTT



RAKTÁRON

EN 20471



349 43V
VELVET KERTÉSZNADRÁG,
NARANCS-KÉK EN 471 CE:
GYORSCSATOS, GUMIS
VÁLLPÁNT, GOMBOKKAL
ÁLLÍTHATÓ DERÉK, OLDAL
ÉS FARZSEB, CIPZÁROS
MELLZSEB. FELSŐ RÉSZE
LÁTHATÓSÁGI NARANCS,
SZÁRAK ALSÓ RÉSZE KÉK
44-62

349 43VG SÁRGA-KÉK VÁLTOZAT



349 23V

349 23VG



EN 20471



349 23V
VELVET LÁTHATÓSÁGI ZUBBONY, NARANCS-KÉK, KIHAJTOTT GALLÉRRAL, 1 MELLZSEB, 1 TOLL ÉS TELEFONZSEB, REJTETT GOMBOLÁS. FELSŐ RÉSZE LÁTHATÓSÁGI, ALSÓ RÉSZE (UJJAKON IS) KÉK. 44-62

EN 20471



349 33V
VELVET LÁTHATÓSÁGI NADRÁG, NARANCS-KÉK EN 471 CE: 2 ELSŐ, 1 HÁROMDIMENZIÓS OLDALZSEB, FARZSEB, COLSTOK ÉS TOLLZSEB. FELSŐ RÉSZE LÁTHATÓSÁGI, ALSÓ KÉK. 44-62

349 23VG SÁRGA-KÉK VÁLTOZAT

349 33VG SÁRGA-KÉK VÁLTOZAT

60%
PAMUT

40%
POLIÉSZTER

349 33V

349 33VG



EN 20471



349 63V
VELVET LÁTHATÓSÁGI OVERALL, NARANCS-KÉK: KIHAJTOTT GALLÉRRAL, 2 IRÁNYÚ CIPZÁRRAL, 2 ELSŐ, 1 MELLZSEBBEL, 2 OLDAL ÉS FARZSEBBEL. FELSŐ RÉSZE LÁTHATÓSÁGI, ALSÓ KÉK. 44-62

349 63VG SÁRGA-KÉK VÁLTOZAT

350 GR

349 63VG

349 63V



349 17



349 18



EN 20471

349 17

LÁTHATÓSÁGI MELLÉNY, NARANCS:100% POLIÉSZTER (170 GR), CIPZÁROS, FÉNYVISSZAVERŐ, VÍZLEPEGETŐ CSÍKOKKAL, HÁTUL FÜGGŐLEGES CSÍKKAL, RENDELÉSRE KÉSZÍTIK, M-3XL

349 18 SÁRGA VÁLTOZAT, SZÜRKE FÉNYVISSZAVERŐ CSÍKOKKAL, RENDELÉSRE KÉSZÍTIK.



TÉLI LÁTHATÓSÁGI RUHÁK, ZÖLD



▶ ELŐNYÖK

- A REGIMENTAL KABÁT KIVÁLÓ HŐSZIGETELŐ, UGYANAKKOR LÉLEGZŐ ANYAGBÓL KÉSZÜLT
- A TELJES TERMÉKCSALÁDHOZ TÖBBFELADATÚ KIEGÉSZÍTŐK LÉTEZNEK.



DUPLÁN VARROTT

345 65GV



345 65GV
FUNNY LÁTHATÓSÁGI
PULÓVER: 55% PAMUT, 45%
POLIÉSZTER PLÜSS (320 GR).
MAGAS, CIPZÁROS NYAKKAL,
GUMIS CSUKLÓ ÉS
DERÉKRÉSSZEL, MELLZSEBBEL.
LÁTHATÓSÁGI SÁRGA ÉS
ZÖLD, S-3XL



348 27V

HÁROMRÉ-
TEGŰ
ANYAG
BÉLÉS:
180 GR



349 53

55%
PAMUT
45%
POLIÉSZTER



348 39V

280 GR-OS



349 54

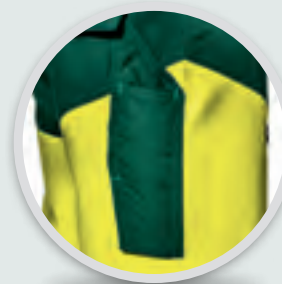

348 27V
REGIMENTAL TÖBBRÉSZES KABÁT: 4 AZ 1-BEN,
POLIÉSZTER KÜLSŐ RÉSZ, CLIPPERTEX BORÍTÁSSAL,
KIVEHETŐ BÉLÉSEL (180 GR), LÉLEGZŐ ÉS VÍZHATLAN.
MELLZSEBEKKEL EGÉSZ ÉVBEN HASZNÁLHATÓ, UJJAK IS
LECSATOLHATÓK, ÖSSZEHAJTHATÓ CSUKLYÁVAL,
TELEFONZSEBBEL, GUMIS CSUKLÓKKAL, 2 VÍZHATLAN
ZSEBBEL, BELSŐ ZSEBBEL, MELLZSEBEN D-GYŰRŰVE.
KETTŐS FÉNYVISSZAVERÓ CSÍKOK A MELLKASON ÉS
UJJAKON SÁRGA-ZÖLD, S-4XL



348 39V
REGIMENTAL NADRÁG
NARANCS-ZÖLD:
HÁROMRÉTEGŰ,
LÉLEGZŐ 100%
POLIÉSZTER (160 GR),
GUMIS DERÉK, CIPZÁROS
SLICC, HEGESZTETT
VARRATOK. NYLON
BELSŐ RÉTEGGEL, NEM
BÉLELT,
ÁTNYÚLÓHASÍTÉKKAL
S-3XL



349 53
ZÖLD LÁTHATÓSÁGI
KABÁT: 55% PAMUT,
45% POLIÉSZTER (280
GR), REJTETT
CIPZÁRRAL,
TÉPÖZÁRAS
CSUKLÓVAL ÉS
MELLZSEBEKKEL,
S-3XL



349 54
ZÖLD
LÁTHATÓSÁGI
NADRÁG: 55%
PAMUT, 45%
POLIÉSZTER (280
GR), CIPZÁROS
SLICCEL, DERÉKON
ÉS OLDALT
ZSEBEKKEL,
TELEFONZSEBBEL.
S-3XL

100% PAMUT LÁTHATÓSÁGI RUHÁK

349 57FC

AJÁNLOTT

ÉPÍTŐIPAR, ÚTÉPÍTÉS,
ÚTJELFESTÉS, ÚT ÉS
ÜZEMKARBANTARTÁS,
SZÁLLÍTMÁNYOZÁS,
LOGISZTIKA, IPARI
KARBANTARTÁSI ÉS
BESZERELÉSI MUNKÁK,
SZERVIZELŐ ÉS
SEGÍTSÉGNYÚJTÓ CÉGEK

100%
PAMUT

ELŐNYÖK

- A FLASH TERMÉKEK PAMUT ANYAGUK MIATT KIVÁLÓ LÉGÁTERESZTŐ KÉPESSÉGGEL BÍRNAK
- A 305 GR-OS ANYAG ELLENÁLLÓ ÉS JÓ VÉDELMEZ BIZTOSÍT, UGYANAKKOR KÉNYELMES IS
- DUPLÁN VARROTT
- KÉTSZÍNŰ VÁLTOZATBAN IS ELÉRHETŐ

305 GR



DUPLÁN VARROTT



349 57



349 56



349 56FC

EN 20471



349 57
LÁTHATÓSÁGI
ZUBBONY, SÁRGA:
KIHAJTOTT
GALLÉRRAL,
TÉPÓZÁRAS
MELLZSEBEKKEL,
TOLL ÉS
TELEFONZSEBBEL,
REJTETT GOMBOLÁS,
44-62

EN 20471



349 56
LÁTHATÓSÁGI
NADRÁG, SÁRGA:
CIPZÁROS SLICCEL, 2
ELSŐ, 1
HÁROMDIMENZIÓS
OLDALZSEB, FARZSEB,
TOLL ÉS COLSTOKZSEB
44-62

EN 20471



349 57FC
FLASH LÁTHATÓSÁGI
ZUBBONY, KÉK-
SÁRGA: KIHAJTOTT
GALLÉR, REJTETT
GOMBOLÁS,
TÉPÓZÁRAS ÉS
CIPZÁRAS
MELLZSEBEK, GOMBOS
CSUKLÓ 44-62

EN 20471



349 56FC
FLASH COLOR
LÁTHATÓSÁGI
NADRÁG KÉK-SÁRGA:
CIPZÁRAS SLICCEL,
FARZSEB, 2
HÁROMDIMENZIÓS
OLDALZSEB,
TÉPÓZÁRRAL. SÁRGA,
KÉK BETÉTEKKEL A
TÉRDEN ÉS
ÜLEPRÉSZEN 44-62



SAFETY SYSTEM

KÖTÖTT LÁTHATÓSÁGI RUHÁK



▶ AJÁNLOTT

ÉPÍTŐIPAR ÉS ÚTÉPÍTÉSEK,
ÚTJELFESTÉS, ÚT ÉS ÜZEMI
KARBANTARTÁS, SZÁLLÍTMÁNYOZÁS,
LOGISZTIKA, IPARI KARBANTARTÁSI
ÉS ÖSSZESZERELÉSI MUNKÁK,
KATASZTRÓFAELHÁRÍTÓS CSAPATOK

▶ ELŐNYÖK

- A LÁTHATÓSÁGI KÖTÖTT RUHÁK MINDEN ÉVSZAKBAN MEGFELELŐEN HASZNÁLHATÓK
- A LÁTHATÓSÁGI POLÁR ANYAG JÓ MINŐSÉGŰ, HIDEGBEN IDEÁLIS
- A LÁTHATÓSÁGI PULÓVEREK TESZIK TELJESSÉ A TÉLI KÖTÖTT RUHÁK LISTÁJÁT, EMELLETT KÉNYELMESEK ÉS KIVÁLÓ MINŐSÉGŰEK IS.

349 12



349 15

349 02



349 06



EN 20471 **349 15**
CIPZÁROS LÁTHATÓSÁGI
MELLÉNY, SÁRGA: 100%
POLIÉSZTER (190 GR) M ÉS
XL

349 12 NARANCS VÁLTOZAT



EN 20471 **349 06**
STRAP LÁTHATÓSÁGI
MELLÉNY, SÁRGA: 100%
POLIÉSZTER (135 GR),
TÉPŐZÁRAS, V-NYAKÚ, M
ÉS XL

349 02 NARANCS VÁLTOZAT



RAKTÁRON

349 72

349 71

50%
POLIÉSZTER
50%
PAMUT

220 GR-OS



55%
PAMUT
45%
POLIÉSZTER

65%
POLIÉSZTER
35%
PAMUT

345 65

345 66

320 GR



345 17G

345 17

100%
POLIÉSZTER

320 GR-OS



345 65GN

345 65AB

320 GR



EN 20471

349 72



MISTRAL LÁTHATÓSÁGI PÓLÓ, SÁRGA: 50-50 PAMUT/POLIÉSZTER (200GR), CIPZÁROS NYAKKAL, S-3XL

349 71 NARANCS VÁLTOZAT

EN 20471

345 65



RUNNER LÁTHATÓSÁGI PULÓVER, SÁRGA: 55% PAMUT- 45% POLIÉSZTER PLÜSS (320 GR), CIPZÁRAS NYAKRÉSZ, GUMIS ALSÓ RÉSZ ÉS CSUKLÓK, S-3XL

345 66 RUNNER LÁTHATÓSÁGI PULÓVER, NARANCS: 65 % POLIÉSZTER, 35% PAMUT (320 GR) 3 GOMBOS GALLÉR, GUMIS CSUKLÓ ÉS DERÉK S-3XL

EN 20471

345 17G



DUNE POLÁRPULÓVER: 100% POLIÉSZTER (320 GR), CIPZÁROS, KIVÁLÓ HŐSZIGETELŐ ÉS SZÉLFOGÓ, RUGALMAS, SÁRGA, S-3XL

345 17 NARANCS VÁLTOZAT

EN 20471

345 65GN



FFUNNY PULÓVER: 55% PAMUT, 45% POLIÉSZTER (320 GR), MAGAS, CIPZÁROS NYAKRÉSZ, GUMIS ALSÓ RÉSZ ÉS CSUKLÓK, MELLZSEBBEL. LÁTHATÓSÁGI SÁRGA, FEKETE BETÉTEKKEL, S-3XL

345 65AB FUNNY PULÓVER: 65% POLIÉSZTER, 35% PAMUT (320 GR), MAGAS, CIPZÁROS NYAKRÉSZ, GUMIS ALSÓ RÉSZ ÉS CSUKLÓK, MELLZSEBBEL. LÁTHATÓSÁGI NARANCS, FEKETE BETÉTEKKEL

LÁTHATÓSÁGI ESŐVÉDŐK

▶ AJÁNLOTT

ÉPÍTŐIPAR, ÚTÉPÍTÉS,
LOGISZTIKA,
SZÁLLÍTMÁNYOZÁS,
ERDÉSZET,
MEZŐGAZDASÁG, ÜZEMI
KARBANTARTÁS, GÁZ, VÍZ
ÉS ELEKTROMOS
HÁLÓZATOK KEZELÉSE ÉS
KARBANTARTÁSA, IPARI
SZERELÉSI ÉS
KARBANTARTÁSI MUNKÁK,
HULLADÉKKEZELÉS

▶ ELŐNYÖK

- A GLAMOUR TERMÉKEK TELJESEN VÍZHATLANOK ÉS LÉGÁTERESZTŐK
- ELKÉPESZTŐEN RUGALMAS, ÍGY KÉNYELMES ÉS NEM AKADÁLYOZZA VISELŐJÉT A MOZGÁSBAN
- NAGYON STRAPABÍRÓ, NEHEZEN SZAKAD
- SAVÁLLÓ TULAJDONSÁGOKKAL BÍRÓ ANYAGBÓL KÉSZÜLT, NYERSOLAJNAK ELLENÁLL, GÉPPEL MOSHATÓ



RAKTÁRON

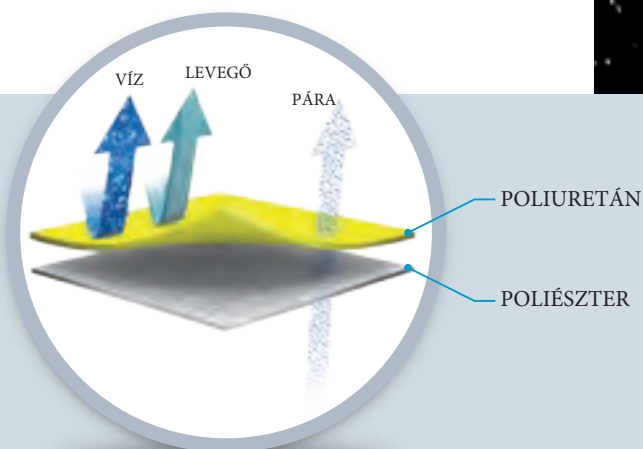

POLIÉSZTER +
POLIURETÁN



▶ WONDERFLEX ANYAG: FORRADALMIBB, MINT GONDOLNÁ

CSEKÉLY VASTAGSÁGA ELLENÉRE AZ ANYAG NAGYON ERŐS ÉS A POLIURETÁN BORÍTÁSÚ POLIÉSZTER JELENTŐS SZÚRÁS ÉS SZAKADÁSVÉDELMEZT BIZTOSÍT.

A WONDERFLEX NEM CSAK VÍZÁLLÓ, DE LÉGÁTERESZTŐ IS, ÍGY A RUHÁK VISELÉSE KÉNYELMES HOSSZÚ TÁVÚ MUNKAVÉGZÉS ESETÉN IS.



350 72



350 56

350 86



350 52

350 82



350 76
GLAMOUR LÁTHATÓSÁGI
ESŐKABÁT: CIPZÁROS ZÁRÓDÁS,
VÍZHATLAN ZSEBEK, GUMIS
CSUKLÓ, ÖSSZEHAJTHATÓ
CSUKLYA, MELLKASON
FÉNYVISSZAVERŐ SZÁLAK,
SÁRGA, S-3XL

350 72 NARANCS VÁLTOZAT



350 56
GLAMOUR ESŐDZSEKI,
SÁRGA: CIPZÁROS,
ÖSSZEHAJTHATÓ CSUKLYA,
GUMIS CSUKLÓ, VÍZHATLAN
ZSEBEK, MELLKASON
FÉNYVISSZAVERŐ SZÁLAK,
S-3XL

350 52 NARANCS VÁLTOZAT



35086
GLAMOUR
LÁTHATÓSÁGI
ESÓNADRÁG, SÁRGA:
GUMIS DERÉKKAL, S-3XL

350 82 NARANCS VÁLTOZAT



OXFORD LÁTHATÓSÁGI ESŐVÉDŐK



RAKTÁRON

▶ AJÁNLOTT

ÉPÍTŐIPAR, ÚTÉPÍTÉS,
SZÁLLÍTMÁNYOZÁS, LOGISZTIKA,
IPARI BESZERELÉSI ÉS KARBANTARTÁSI
MUNKÁK, KATASZTRÓFAELHÁRÍTÓ
CSAPATOK



HÓVEL
FORRASZTOTT
ANYAG



350 52A



350 56A



350 82A



350 86A



350 52A
GLAMOUR ESŐDZSEKI,
NARANCS: LÁTHATÓSÁGI,
HÓVEL FORRASZTOTT
ANYAGBÓL, FEDETT CIPZÁR,
ÖSSZEHAJTHATÓ CSUKLYA,
GUMIS CSUKLÓ, VÍZHATLAN
ZSEBEK, VÁLLAKNÁL
SZELLŐZŐKKEL, S-3XL

350 56A SÁRGA LÁTHATÓSÁGI VÁLTOZAT



350 82A
GLAMOUR ESŐNADRÁG,
NARANCS: LÁTHATÓSÁGI,
HÓVEL FORRASZTOTT
ANYAGBÓL, GUMIS DERÉKKAL,
ÁTNYÚLÓHASÍTÉKOKKAL,
PATENTOS BOKARÉSSZEL, S-3XL

350 86A SÁRGA LÁTHATÓSÁGI VÁLTOZAT



IDŐJÁRÁSÁLLÓ LÁTHATÓSÁGI RUHÁZATOK



▶ AJÁNLOTT

ÉPÍTŐIPAR, ÚTÉPÍTÉS,
ÚTJELFESTÉS, ÚT ÉS ÉPÜLET
KARBANTARTÁS,
SZÁLLÍTMÁNYOZÁS,
LOGISZTIKA, SZERVIZELŐ ÉS
SEGÍTŐ CÉGEK,
KATASTRÓFAELHÁRÍTÓ
CSAPATOK

▶ ELŐNYÖK

- A DRIVER TERMÉKEK HŐSZIGETELŐK ÉS LÉGÁTERESZTŐK
- A STARMAX AZ IDŐJÁRÁSÁLLÓ RUHÁK ÚJ GENERÁCIÓJÁT KÉPVISELI: RUGALMASSÁGA MIATT KÉNYELMES, A KÜLSŐ RÉTEG GYÁRTÁSTECHNOLÓGIÁJA MIATT PEDIG KIVÁLÓ VÉDELMEZ NYÚJT A HIDEG, ESŐ ÉS SZÉL ELLEN
- MINDHÁROM TERMÉKCSALÁD ÚGY KÉSZÜLT, HOGY LÉLEGZŐKÉPESSÉGE A HASZNÁLAT SORÁN NÖVEKEDJEN



RAKTÁRON



345 67G

345 67



LEVEHETŐ UJJAK

POLIÉSZTER

TPU MEMBRÁN

MIKROSZÁLAS
POLIÉSZTER

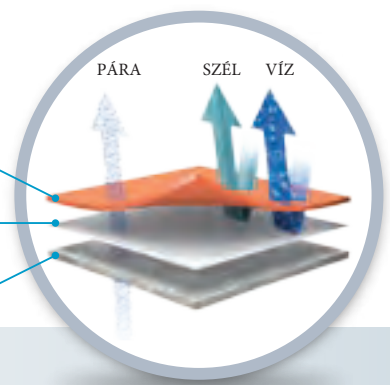

345 67G

STARMAX LÁTHATÓSÁGI
DZSEKI, SÁRGA:SOFTSHELL
TECHNOLÓGIÁVAL KÉSZÜLT, 144
SZÁLAS POLÁR, KÖNNYŰ,
RUGALMAS ANYAG, KÉNYELMES
VISELET, SZELES, ESŐS, HIDEG
IDŐBEN KIVÁLÓAN
HASZNÁLHATÓ, LEVEHETŐ
UJJAI MIATT EGÉSZ ÉVBEN
ALKALMAZHATÓ, CIPZÁROS, FIX
CSUKLYÁVAL, TÉPŐZÁRAS
CSUKLÓ, CIPZÁROS ELSŐ ZSEBEK
ÉS MELLZSEB. LÁTHATÓSÁGI
SÁRGA ÉS KIRÁLYKÉK S-3XL

345 67 NARANCS-
KIRÁLYKÉK VÁLTOZAT

SOFTSHELL: ELKÉPZELHETETLEN INNOVÁCIÓ

A SOFTSHELL ANYAG HÁROM EGYMÁST
FEDŐ RÉTEGBŐL ÁLL, AMELY NAGYFOKÚ
KÉNYELMET BIZTOSÍT: A BELSŐ POLÁR
LÁGGYÁ ÉS MELEGGÉ TESZI A RUHÁT, A TPU
MEMBRÁN, EGYÜTT A POLIÉSZTER
KÜLSŐVEL ENGEDI TÁVOZNI AZ
IZZADTSÁGOT ÉS SEGÍTI A
HŐSZABÁLYOZÁST, ÍGY TARTVA SZÁRAZON
A TESTET. A RUHÁZAT EMELLETT SZÉL ÉS
VIHARÁLLÓ IS



348 24

348 19



LEVEHETŐ UJJAK

60%
POLIÉSZTER
40%
PAMUT



348 24

DRIVER ZUBBONY, NARANCS-
KÉK: EN 471 CE, LEVEHETŐ
UJJAKKAL, 60-40 POLIÉSZTER/
PAMUT, TÖRZS SÁRGA, UJJAK
SÖTÉTKÉKEK, 50-50
POLIÉSZTER/PAMUT
ANYAGBÓL, GUMIS CSUKLÓ,
2 ZSEB, S-3XL

348 19 SÁRGA



348 44

348 46

60%
POLIÉSZTER
40%
PAMUT



348 44

MORGAN BOMBERDZSEKI,
NARANCS-KÉK: 60-40
POLIÉSZTER/PAMUT,
LÉLEGZŐ ANYAG,
VATTÁZOTT BÉLÉS 220 GR-
OS ANYAGBÓL, 2 ELSŐ, 2
MELLZSEB, BELSŐ ZSEB,
TELEFONZSEB,
NARANCSSÁRGA-KÉK,
S-3XL

348 46 SÁRGA-KÉK



IDŐJÁRÁSÁLLÓ LÁTHATÓSÁGI RUHÁZATOK



SAFETY SYSTEM



348 38



348 39

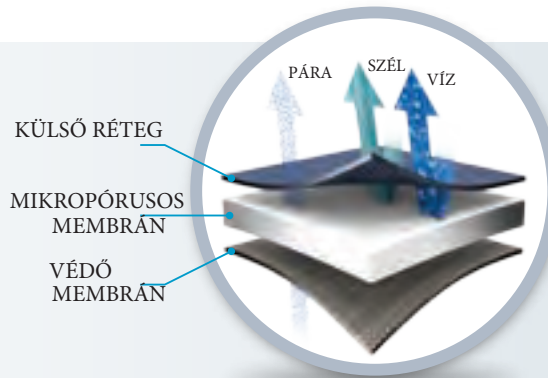

▶ **CLIPPER-TEX:** HAJLÉKONY, RUGALMAS, BIZTONSÁGOS
A CLIPPER-TEX EGY HÁROM RÉTEGŰ ANYAG,
MIKROPÓRUSOS MEMBRÁNNAL, AMELY A LEHETŐ
LEGJOBB VÍZHATLANSÁGOT ÉS SZÉLÁLLÓSÁGOT
BIZTOSÍTJA. A CLIPPER-TEX EMELLETT LÉLEGZŐ, ÉS A
MIKROPÓRUSOS RÉTEG SEGÍTSÉGÉVEL ELVEZETI A
TESTTŐL AZ IZZADSÁGOT. NAGYON STRAPABÍRÓ,
KÖNNYŰ ÉS RUGALMAS, ÍGY IDŐJÁRÁSÁLLÓSÁGA
MELLETT KÉNYELMES VISELET.

348 31



348 22
REGIMENTAL TÖBBRÉSZES KABÁT,
NARANCS-KÉK: 4 AZ 1 BEN,
POLIÉSZTER KÜLSŐ RÉSZ,
CLIPPERTEX BORÍTÁSSAL,
KIVEHETŐ BÉLÉSSSEL (180 GR), EGÉSZ
ÉVBEN HASZNÁLHATÓ, UJJAK IS
LECSATOLHATÓK, ÖSSZEHAJTHATÓ
CSUKLYÁVAL, TELEFONZSEBBEL,
GUMIS CSUKLÓKKAL, 2 VÍZHATLAN
ZSEBBEL, 2 BELSŐ ZSEBBEL, D-
GYŰRŰVEL A MELLZSEBEN.
VÁLLAKON FÉNYVISSZAVERŐ
RÁTÉT, MELLKASON
FÉNYVISSZAVERŐ CSÍK, EZ A BELSŐ
KABÁTON IS MEGTALÁLHATÓ.
S-4XL

348 27B SÁRGA-KÉK



348 38
REGIMENTAL NADRÁG
NARANCS-KÉK:
HÁROMRÉTEGŰ, LÉLEGZŐ
100% POLIÉSZTER CLIPPER-
TEX, NYLON BÉLÉSSSEL,
GUMIS DERÉK, CIPZÁROS
SLICC,
ÁTNYÚLÓHASÍTÉKOK, S-3XL

348 39 SÁRGA-KÉK



348 21
IVALO KABÁT, NARANCS: 4 AZ
1 BEN, AZ ÉV 10 HÓNAPJÁBAN
VISELHETŐ, 3 RÉTEGŰ
CLIPPERTEX POLIÉSZTER
KÜLSŐ RÉTEG, CIPZÁROS
BELSŐ KABÁT,
ÖSSZEHAJTHATÓ CSUKLYA,
ÁLLÍTHATÓ CSUKLÓRÉSZ,
GOMBOS SZÉLFOGÓCSÍK, 2
NAGY ZSEB,
IGAZOLVÁNYZSEB,
TELEFONZSEB, BELSŐ ZSEB, A
BELSŐ KABÁTON CIPZÁROS
ZSEBEK. A BELSŐ RÉSZ UJJAI
KÜLÖN LECIPZÁROZHATÓAK,
S-3X



348 31
IVALO NADRÁG,
NARANCS: CLIPPERTEX
SZELLŐZŐ ANYAGBÓL,
HEGESZTETT
VARRATOKKAL,
ÁTNYÚLÓHASÍTÉKOKK
AL, 2 ELSŐ, 1
FARZSEBBEL, CIPZÁROS
SLICCEL, SÁRGA, S-XXL



RAKTÁRON

IDŐJÁRÁSÁLLÓ LÁTHATÓSÁGI RUHÁZATOK

▶ AJÁNLOTT

ÉPÍTŐIPAR, ÚTÉPÍTÉS,
SZÁLLÍTMÁNYOZÁS,
LOGISZTIKA,
SZERVIZELŐ ÉS
SEGÍTŐCÉGEK,
KATASZTRÓFAELHÁRÍT
Ó CSAPATOKS

▶ ELŐNYÖK

- AZ ÚJ ANDROMEDA TERMÉKEK LÉLEGZŐK ÉS VÍZÁLLÓK
- AZ ANDROMEDA TERMÉKEK KIEMELKEDŐ TULAJDONSÁGOKKAL RENDELKEZNEK, KÉNYELMESEK, FORRADALMI TERVEZÉSŰEK
- AZ ÚJ TERVEZÉSŰ LÁTHATÓSÁGI BÉLELT MELLÉNYEK TESZIK TELJESSÉ A TERMÉKCSALÁDOT



RAKTÁRON



348 16



348 16G

BÉLÉS
120 GR



348 16
SPIRIT BÉLELT LÁTHATÓSÁGI
MELLÉNY: 100% POLIÉSZTER,
120 GR BÉLÉSSEL ÉS 200 GR-OS
POLÁR PÁRNÁZÁSSAL.
CIPZÁROS ÉS PATENTOS,
MELKASON TOLLZSEB,
BELSŐZSEB, OLDALZSEBEK.
NARANCS, FEKETE
ZSEBFEDŐKKEL ÉS VÁLLAKKAL
S-3XL

348 16G SÁRGA, RENDELÉSRE KÉSZÍTIK

348 17



348 17G



348 17
SOHO BÉLELT LÁTHATÓSÁGI
MELLÉNY: 100% POLIÉSZTER, 200 GR-
OS GYÉMÁNTMINTÁS BÉLÉSSEL.
CIPZÁRAS, MELLZSEBEKKEL,
ÁLTALÁNOS ZSEBBEL, BELSŐ
ZSEBBEL, DEREKA ZSINÓRRAL
ÁLLÍTHATÓ. NARANCS, RENDELÉSRE
KÉSZÍTIK, S-3XL

348 17G SÁRGA

BÉLÉS
200 GR

› HÁROMRÉTEGŰ ANYAG

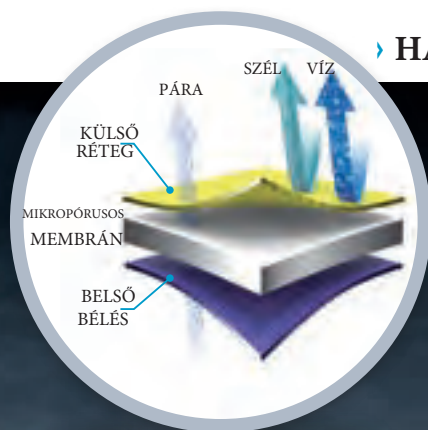

348 25



348 25G



348 25
ANDROMEDA LÁTHATÓSÁGI KABÁT: 100% POLIÉSZTER, LÉLEGZŐ ÉS VÍZÁLLÓ, 150 GR-OS THINSULATE 3M KIVEHETŐ BÉLÉS. A GALLÉR BELSEJE, VÁLLRÁTÉTEK, AZ UJJAK ÉS KABÁT ALSÓ RÉSE FEKETE. KÉT MELLZSEB, OLDALZSEB, ÁLLÍTHATÓ CSUKLÓ ÉS DERÉK (UTÓBBI ZSINÓRRAL), LEVEHETŐ CSUKLYA, HÓNALJBAN CIPZÁRAS SZELLŐZŐNYÍLÁSOK. FEKETE-NARANCS, S-3XL

348 25G SÁRGA-FEKETE, RENDELÉSRE KÉSZÍTIK



340 72
ICARUS NADRÁG: BÉLELT NADRÁG, FEKETE, LÁTHATÓSÁGI NARANCSSÁRGA BETÉTEKKEL A SZÁRAK ALSÓ FELÉN ÉS A COMBRÉSZEKEN. CIPZÁRAS SLICC, FARZSEB, COLSTOCK ÉS KÉSTARTÓ ZSEB, JOBB OLDALT NYITHATÓ KALAPÁCSTARTÓ GYŰRŰ, BAL SZÁRON HÁROMDIMENZIÓS ZSEB ÉS IGAZOLVÁNYTARTÓ ZSEB. S-XXL



340 72



348 35



348 35
ANDROMEDA LÁTHATÓSÁGI NADRÁG: SÁRGA, POLIÉSZTER, PAMUTBÉLÉSEL, LÉLEGZŐ, A SZÁRAK ALSÓ RÉSE FEKETE. CIPZÁRAS SLICC, HÁROMDIMENZIÓS ZSEB, IGAZOLVÁNYZSEBBEL, 2 SZERSZÁMTARTÓ GYŰRŰ, SZÉLES ÖVBŰJTATÓK. S-XXL



IDŐJÁRÁSÁLLÓ LÁTHATÓSÁGI RUHÁZATOK



ELŐNYÖK

- A MOTORWAY TERMÉKEK IS ELÉRHETŐK KIVEHETŐ BELSŐ RÉSSZEL
- A CONTENDER IS HASONLÓ SZERKEZETŰ
- A ROVANIEMI OVERALL A SIR SAFETY SYSTEM ÁLTAL GYÁRTOTT OLYAN RUHA, AMI A LEGEXTRÉMEBB IDŐJÁRÁSI KÖRÜLMÉNYEK KÖZÖTT IS MEGFELELŐ



RAKTÁRON



348 40



348 40

ROWANIEMI LÁTHATÓSÁGI OVERALL: CLIPPERTEX LÉLEGZŐ ANYAGBÓL, FELSŐ RÉSE NARANCS LÁTHATÓSÁGI, ALSÓ KÉK. SZINTETIKUS GYAPJÚBÉLÉS, HEGESZTETT VARRATOKKAL: VÍZZATLAN, KIFEJEZETTEN HIDEG ÉS NEDVES KÖRÜLMÉNYEKRE TERVEZTÉK. MAGAS, BÉLELT GALLÉRRAL, ÖSSZEHAJTHATÓ CSUKLYÁVAL, ZSINÓROS DERÉKKAL. ELSŐ ZSEBEKKEL, COMBZSEBBEL, CIPZÁRAS BOKARÉSZ. UJJAKON, LÁBAKON ÉS VÁLLRÉSZEN DUPLA FÉNYVISSZAVÉRŐ CSÍKOK. NARANCS-KÉK, S-3XL



348 50

348 52



348 18

DETACHABLE INNER PART



348 23



348 31

348 37



348 55



348 56



DETACHABLE INNER PART



348 50 MOTORWAY TÖBBRÉSZES LÁTHATÓSÁGI KABÁT: 4 AZ 1-BEN: KÜLSŐ VÍZHATLAN POLIÉSZTER RÉTEGGEL, POLIURETÁN FELSŐ RÉTEGGEL, KIVEHETŐ BÉLÉS (POLIÉSZTER/NYLON, MŰGYAPJÚVAL, 220GR), LEVEHETŐ UJJAK, RUGALMAS CSUKLÓRÉSZ, ÖSSZESAVARHATÓ CSUKLYA, BELSŐ ZSEB, TELEFONZSEB, 2 VÍZHATLAN ZSEB, IGAZOLVÁNYTARTÓ. A BELSŐ RÉSZE NARANCS-SÁRGA FLUORESZCENS ANYAGBÓL, NARANCS, S-3XL



348 18 MOTORWAY DZSEKI: KÍVÜL VÍZHATLAN POLIÉSZTER, POLIURETÁN FELSŐ RÉTEGGEL, BEVARRT VÍZHATLAN BÉLÉS (200 GR), KÖTÖTT CSUKLÓRÉSZ, ÖSSZESAVARHATÓ KAPUCNI, 2 VÍZHATLAN ZSEB, 1 TELEFONZSEB, 2 BELSŐ ZSEB, MELLZSEBEK, IGAZOLVÁNYTARTÓ, SÁRGA, S-3XL



348 37 IVALO LÁTHATÓSÁGI NADRÁG: CLIPPERTEX SZELLŐZŐ ANYAGBÓL, BÉLÉSEL, 2 ELSŐ, 1 FARZSEBBEL



348 55 CONTENDER LÁTHATÓSÁGI KABÁT, NARANCS-FEKETE: 4 AZ 1-BEN KABÁT, 100% POLIÉSZTER, 180 GR-OS BÉLÉSEL. KÉTKOCSIS CIPZÁRRAL, KÜLSŐ ÉS BELSŐ RÉTEGE CIPZÁRRAL KAPCSOLÓDIK, FELTEKERHETŐ CSUKLYÁVAL, MAGAS, GYAPJÚBÉLÉSES GALLÉR, 3 BELSŐ, 2 KÉZMELEGÍTŐ ÉS 3 FELSŐ ZSEB. A BELSŐ KABÁT UJJAI IS LEVEHETŐK, KÜLÖN ELSŐ ZSEBEI VANNAK, FEKETE BETÉTEKKEL. S-3XL

348 52 SÁRGA

348 23 NARANCS

348 31 NARANCS

348 56 SÁRGA-FEKETE

SOFTSHELL RUHÁK

› A MOZGÁS SZABADSÁGA

› AJÁNLOTT

LOGISZTIKA,
SZÁLLÍTMÁNYOZÁS,
ÉPÍTŐIPAR, ÜZEMI
KARBANTARTÁS,
TAKARÍTÁS, IPARI
ÖSSZESZERELÉSI ÉS
KARBANTARTÁSI MUNKÁK

› ELŐNYÖK

- RUGALMAS ÉS LÉLEGZŐ ANYAG
- SZÉL, ESŐ ÉS HIDEG IDŐJÁRÁS ELLEN VÉDELMEZ NYÚJT
- KIVÁLÓ TELJESÍTMÉNY, KIS TÖMEGGEL KOMBINÁLVA



339 05
NAVIGATOR KABÁT:
100% POLIÉSZTER,
BELSŐ RÉTEGE 144
SZÁLAS POLÁR,
TELJES TÖMEG 350
GR, CIPZÁROS
ZSEBEKKEL ÉS BELSŐ
ZSEBBEL, ZSINÓRRAL
SZABÁLYOZHATÓ
DERÉKKAL, PIROS,
XS-3XL

339 06 KÉK



RAKTÁRON



LÉLEGZŐ



VÍZÁLLÓ



ELLENÁLLÓ

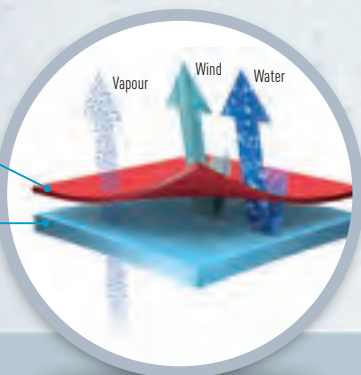

POLIÉSZTER

POLIÉSZTER
ÉS POLÁR

Vapour

Wind

Water



KÉNYELMES



345 10G

MURANO DZSEKI EN 340 CE: 93% POLIÉSZTER, 7% SPANDEX, 144 SZÁLAS BELSŐ RÉTEGGEL (TELJES SÚLY 440 GR), CIPZÁROS ZSEBEKKEL ÉS 2 BELSŐ ZSEBBEL, KÖTÖTT CSUKLÓ ÉS DERÉK, SZÍNES RÁTÉTEK KÖNYÖKNÉL, VÁLLON, MELLRÉSZEN, ANTRAZITSZÜRKE, S-3XL

345 10 KÉK**339 10**

STARFLEX DZSEKI: SOFTSHELL ANYAGBÓL, BELSŐ POLÁR RÉTEGGEL (300 GR). LECIPZÁROZHATÓ UJJAKKAL, LÉLEGZŐ ANYAGBÓL, OLDALSÓ ÉS MELLZSEBEKKEL, VÁLLON FÉNYVISSZAVERÓ CSÍK. NARANCS, KÉK RÁTÉTEKKEL, S-3XL

339 11 PETRÓLEUMSZÍN, KÉK BETÉTEKKEL**339 12 ZÖLD, KÉK BETÉTEKKEL**

ALAPKATEGÓRIÁS ESŐVÉDŐK



OCEAN

POLIÉSZTER/PVC

CAYENNE

NYLON/PVC

▶ AJÁNLOTT

ÉPÍTŐIPAR, LOGISZTIKA,
SZÁLLÍTMÁNYOZÁS, ERDÉSZET
ÉS FAIPAR, MEZŐGAZDASÁG,
HALÁSZAT, ÜZEMI
KARBANTARTÁS



RAKTÁRON



351 01
OCEAN ESŐKABÁT ÉS
NADRÁG: POLIÉSZTER/PVC,
CIPZÁRAS, HEGESZTETT
VARRATOKKAL, 2
VÍZHATLAN ZSEBBEL,
GUMIS DERÉKKAL ÉS
CSUKLÓVAL, SÁRGA. S-XXL

NINCS KÉPEN:
351 02 OLAJZÖLD SZÍNEN



351 25
CAYENNE ESŐKABÁT ÉS
NADRÁG: OLAJZÖLD,
NYLON/PVC, HEGESZTETT
VARRATOKKAL,
ÖSSZEHAJTHATÓ
CSUKLYÁVAL, CSUKLÓBAN
GUMIVAL ZÁRÓDIK,
CIPZÁROS, ZSEBEI
VÍZHATLANOK. A NADRÁG
DEREKA GUMIS, OLDALT
GOMBOS. S-XXL

351 22 SÁRGA



351 23
CAYENNE ESŐKABÁT:
POLIÉSZTER/PVC,
HEGESZTETT
VARRATOKKAL, TÉRD
ALATTIG ÉR,
ÖSSZEHAJTHATÓ CSUKLYA,
GOMBOS ZÁRÓDÁS, GUMIS
CSUKLÓ, 2 VÍZHATLAN ZSEB,
KÉK, S-XXL



351 04
OCEAN ESŐKABÁT:
SÁRGA, POLIÉSZTER/
PVC, GUMIS CSUKLÓK,
VÍZHATLAN ZSEBEK, S-
XXL

NINCS KÉPEN:
351 03 OLIVAZÖLD



WONDERFLEX ESŐVÉDŐK

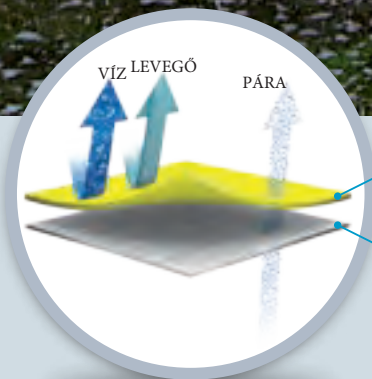

POLIURETÁN

POLIÉSZTER

› KÉNYELMES, ELLENÁLLÓ ÉS VÍZHATLAN

A WONDERFLEX ANYAG EGY POLIURETÁN ÉS EGY POLIÉSZTER RÉTEGBŐL ÁLL ÖSSZE. AZ ANYAG RUGALMASSÁGA ELKÉPESZTŐ, MINDEN MOZDULAT ELVÉGEZHETŐ BENNE, EXTRÉM HIDEGBEN IS. NAGYON STRAPABÍRÓ, KOPÁSÁLLÓ ÉS LÉLEGZŐ.

▶ AJÁNLOTT

MEZŐGAZDASÁG, ÉPÍTŐIPAR,
LOGISZTIKA,
SZÁLLÍTMÁNYOZÁS, ERDÉSZET
ÉS FAFELDOLGOZÓ IPAR, ÜZEMI
KARBANTARTÁS

▶ ELŐNYÖK

- ELKÉPESZTŐEN RUGALMAS, ÍGY NAGYON KÉNYELMES ÉS NEM GÁTOL A MOZGÁSBAN
- STRAPABÍRÓ
- SAVÁLLÓ ANYAGA ELLENÁLL AZ OLAJSZÁRMAZÉKOKNAK
- GÉPPEL MOSHATÓ



RAKTÁRON



351 67

SUN CITY ESŐKABÁT: FLUORESZKÁLÓ NARANCSSÁRGA ANYAGBÓL, RUGALMAS, NAGYON KÉNYELMES, ÖSSZEHAJTHATÓ CSUKLYÁVAL, CIPZÁROS ÉS GOMBOS ZÁRÓDÁS, SZÉLFOGÓS CSUKLÓRÉSSZEL, VÍZHATLAN ZSEBEKKEL, TÉRDIG ÉR. S-3XL

351 67B KÉK



351 65

SUN CITY DZSEKI, GUMIS DERÉKKAL, WODERFLEX ANYAGBÓL, FLUORESZKÁLÓ NARANCSSZÍNEN, ÖSSZEHAJTHATÓ CSUKLYÁVAL, CIPZÁROS ÉS GOMBOS ZÁRÓDÁS, SZÉLFOGÓS CSUKLÓRÉSSZEL, VÍZHATLAN ZSEBEKKEL, S-3XL

351 65B KÉK

351 70 FEHÉR



351 66

SUN CITY ESŐNADRÁG, GUMIS DERÉK, NAGYON ERŐS LÉLEGZŐ ANYAGBÓL, FLUORESZKÁLÓ NARANCSSÁRGA SZÍNEN, S-3XL

351 66B KÉK

351 71 FEHÉR



SIR DESIGN ESŐVÉDŐK

▶ VÍZÁLLÓ ÉS LÉLEGZŐ

▶ AJÁNLOTT

LOGISZTIKA,
SZÁLLÍTMÁNYO-
ZÁS,
MEZŐGAZDASÁG,
HALÁSZAT,
TAKARÍTÁS,
ÉPÍTŐIPAR



▶ ELŐNYÖK

- A WONDERFLEX ANYAG RUGALMASSÁGA KIEMELKEDŐ KÉNYELMET BIZTOSÍT
- AZ INNOVATÍV TERVEZÉS ÉS ÉLÉNK SZÍNEK ÖSSZEHATÁSAKÉNT A RUHÁK SZÉPEK ÉS ELEGÁNSÁK
- A WONDERFLEX ANYAG MIATT A MELODY ÉS CORTEZ TERMÉKEK KIEMELKEDŐEN STRAPABÍRÓAK ÉS KOPÁSÁLLÓAK
- A NADRÁGOKNAK KÉK ÉS FEHÉR VÁLTOZATA IS ELÉRHETŐ



351 88A
CORTEZ DZSEKI,
WONDERFLEX ANYAGBÓL,
LÉLEGZIK, CSUKLYA
ZSINÓRRAL ÁLLÍTHATÓ,
MELLRÉSZEN KESKENY
FÉNYVISSZAVERÓ CSÍK,
REJTETT ZSEBEK, MELLZSEB,
CIPZÁROS KÉZMELEGÍTŐ
ZSEBEK ÉS BELSŐ
TELEFONZSEB. ÁLLÍTHATÓ
DERÉK, VILÁGOSKÉK, S-3XL

351 88W FEHÉR

351 880 NARANCS



351 85
MELODY DZSEKI, LÉLEGZŐ, VÍZÁLLÓ
ÉS RUGALMAS. ÁLLÍTHATÓ
DERÉKKAL, TÉPŐZÁRAS
CSUKLÓKKAL, ÖSSZEHAJTHATÓ
CSUKLYÁVAL, 2 CIPZÁROS ZSEBBEL,
ÉS MELLZSEBBEL, HOMOKSZÍNŰ,
S-XXL

351 86 TÖRTFEHÉRES. RAKTÁRON.



351 88A

351 880

351 88W

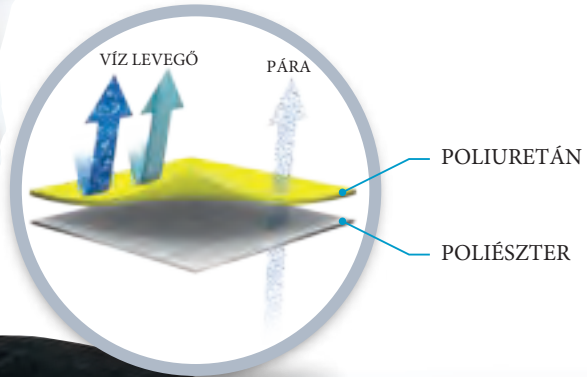

351 89A
 CORTEZ ESÓNADRÁG:
 VÍZÁLLÓ ÉS LÉLEGZŐ
 WONDERFLEX ANYAGBÓL,
 GUMIS DERÉKKAL,
 VÉKONY FÉNYVISSZAVERÓ
 CSÍKKAL OLDALAIN ÉS
 TÉRDRÉSZEN S-3XL

351 89W FEHÉR

351 89A

351 89W



351 86



351 85



TÉLI MELLÉNYEK

AJÁNLOTT

MEZŐGAZDASÁG,
ÉPÍTŐIPAR,
CEMENTGYÁRTÁS,
LOGISZTIKA,
SZÁLLÍTMÁNYOZÁS,
ÜZEMI KARBANTARTÁS,
IPARI ÖSSZESZERELÉSI ÉS
KARBANTARTÁSI
MUNKÁK

ELŐNYÖK

- SOK TÖBBFUNKCIÓS ZSEB
- ÁLLANDÓ MOZGÁST
IGÉNYLŐ
FELADATOKHOZ IDEÁLIS
- MELEG ÉS LÉGÁTERESZTŐ



340 36
GUINEA MELLÉNY: 100%
POLIÉSZTER GYAPJÚ, 300
GR, HÁTUL ZSINEGGEL
ÁLLÍTHATÓ, KÉNYELMES
VISELET, 2 KÉZMELEGÍTŐ
ÉS 1 MELLZSEB, SZÜRKE,
S-XXL



340 40
DARWIN MELLÉNY: LÉLEGZŐ
65% POLIÉSZTER – 35% PAMUT
ANYAGBÓL, STEPELT
KÜLSŐVEL, KÉZMELEGÍTŐ
ZSEBEKKEL ÉS
TELEFONZSEBBEL,
IGAZOLVÁNYTOKKAL, ELTÉRŐ
SZÍNŰ GALLÉRRAL ÉS
ZSEBSZEGÉLLYEL, KÉK, S-3XL

340 40G SZÜRKE **340 40V** ZÖLD



RAKTÁRON



POLÁR
300 GR

POLIÉSZTER
PAMUT
ANYAG

BÉLÉS
200 GR-OS



› MULTIFUNKCIONÁLIS



340 33

340 33
HARRYS MELLÉNY: PVC BORÍTÁSÚ NYLON ANYAGBÓL, FLANELBÉLÉSEL (200 GR), MAGAS GALLÉR SZÜRKE ANYAGBÓL, 2 KÉZMELEGÍTŐ ZSEB, 5 ZSEB, 2 TOLL ÉS 1 TELEFONZSEB, KÉK, S-3XL



340 38



340 38G



340 38N

340 38
KENDO MELLÉNY EN 340 CE: 100% PU BORÍTÁSÚ NYLON, FÉNYES HATÁSÚ, POLIÉSZTER BÉLÉS, REJTETT CIPZÁR, 2 CIPZÁROS ZSEB, 2 KISEBB CIPZÁROS BELSŐ ZSEB, ZSINÓROS DERÉK, KÉK, S-3XL

340 38G SZÜRKE 340 38N FEKETE



PVC
BORÍTÁSÚ
NYLON

BÉLÉS
200 GR

POLIURETÁN
BORÍTÁSÚ
NYLON

BÉLÉS
240 GR



TÉLI MELLÉNYEK



340 28 KAISER MELLÉNY: 100% LÉLEGZŐ C-TEX POLIÉSZTER, 200 GR-OS MŰGYAPJÚ BÉLÉS, KÖTÖTT GALLÉR, 5 CIPZÁROS ZSEB, TELEFONZSEB, IGAZOLVÁNYTARTÓ, BARNA, S-3XL

EN 20471 **340 34** CAPRICORNO MELLÉNY: 2 AZ 1-BEN KIFORDÍTHATÓ MELLÉNY, PVC BORÍTÁSÚ POLIÉSZTER, 200 GR-OS BÉLÉSEL, CIPZÁROS. MELL ÉS OLDALZSEBBEL, FÉNYVISSZAVERÓ CSÍKKAL A MELLKASON. MÁSIK OLDALA 140 GR-OS LÁTHATÓSÁGI SÁRGA ANYAG, KÉT FÉNYVISSZAVERÓ CSÍKKAL, D-GYŰRŰVEL, S-3XL

340 29 KÉK, S-3XL **340 30** KATONAI ZÖLD, S-XXL

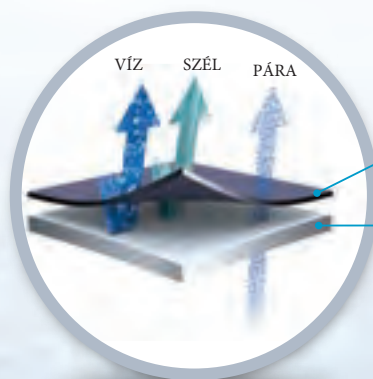

POLIÉSZTER
SZIGETELŐ
MEMBRÁN

› **C-TEX: TERMÉSZETESEN KÉNYELMES**
A C-TEX ANYAG A LEHETŐ LEGNAGYOBB KÉNYELMET BIZTOSÍTJA, LÉLEGZŐ ÉS VÍZHATLAN TULAJDONSÁGAINAK KÖSZÖNHETŐEN SZÁRAZON TARTJA VISELŐJÉT.

BÉLÉS
200 GR

POLIÉSZTER
PVC
ANYAG

BÉLÉS
200 GR

BÉLÉS
200 GR-OS



340 47 MACAU MELLÉNY, SZÜRKÉFEKETE POLIÉSZTER KÜLSŐ, 200 GR-OS STEPELT BÉLÉS, CIPZÁROS ÉS GOMBOS ZÁRÓDÁS, 4 ZSEB, 2 KÉZMELEGÍTŐ ZSEB, TOLL ÉS TELEFONZSEB, BELSŐZSEB, GYAPIJUGALLÉR, S-3XL

KÖRNYEZET-
BARÁT
MŰSZÖRME
BÉLÉSSEL



340 46 BOXTER MELLÉNY, 100% PU BORÍTÁSÚ POLIÉSZTER, 600 GR-OS FEKETE, KÖRNYEZETBARÁT MŰSZÖRME BÉLÉSSEL, 2 BELSŐZSEBBEL, ELSŐ ZSEBEKKEL, TÉPŐZÁRAS DERÉKKAL. VÁLLAKON FÉNYVISSZAVERÓ CSÍKOKKAL, FEKETE-KÉK, S-3XL

BÉLÉS
300 GR-OS



340 44 PASSION MELLÉNY: 100% POLIURETÁN BORÍTÁSÚ NYLON, 300 GR-OS BÉLÉSSEL, ELSŐ ZSEBEKKEL, KÖTÖTT BELSŐ GALLÉRRÉSSZEL, ZSINÓROS DERÉKKAL. VÁLLAKON FÉNYVISSZAVERÓ SZALAGOK. FEKETE, S-3XL



ULTRAKÖNNYŰ TÉLI RUHÁK



▶ AJÁNLOTT

ÉPÍTŐIPAR,
CEMENTGYÁRTÁS,
LOGISZTIKA,
SZÁLLÍTMÁNYOZÁS,
ÜZEMI
KARBANTARTÁS,
SZABADIDŐ, TÚRÁZÁS

▶ ELŐNYÖK

- NAGY SZÍNVÁLASZTÉK, KÖZTE TEREPMINTÁS SZÍNEK
- KÜLÖNÖSEN KÖNNYŰ ÉS MELEG
- SPECIÁLIS ANYAGA MIATT NAGYON PRAKTIKUS ÉS KÉNYELMES VISELET



340 97
FORMULA UNO DZSEKI: RÖVID DZSEKI,
POLIÉSZTER KÜLSŐVEL, BÁRSONY
SZEGÉLLEL A TÖRZSÖN ÉS AZ UJJAKON.
OLDALT ÉS AZ UJJAKON LAMINÁLT
POLIÉSZTER, 140 GR-OS BÉLÉS A TÖRZSÖN,
SZÉLÁLLÓ LYCRA CSUKLÓRÉSZ, ZSINÓRRAL
ÁLLÍTHATÓ, BELSŐ TELEFONZSEBBEL,
S-3XL

› LEGMAGASABB SZINTŰ VÉDELEM



340 95



340 95G



340 95V



340 96



340 96R



340 96R



340 96V



340 96B

340 95
DANDY TEREPMINTÁS DZSEKI:
PEHELYDZSEKI, 100% TEREPMINTÁSAN
NYOMTATOTT NYLON, POLIÉSZTER
BELSŐ RÉTEG, 100 GR-OS BÉLÉSEL,
VÍZZINTESEN STEPELT. CIPZÁRAS,
KÖNNYŰ, JÓ HŐSZIGETELŐ. BELSŐ
ZSEBEKKEL, GUMIS CSUKLÓVAL,
ZSINÓROS DERÉKKAL. S-3XL

340 95G SZÜRKEÁRNYALATOS TEREPMINTA

340 95V ZÖLDÁRNYALATOS TEREPMINTA

340 96 FEKETE – RAKTÁRON

340 96R VILÁGOSKÉK – RAKTÁRON

340 96R PIROS

340 96V ZÖLD

340 96B KÉK

TÖBBFUNKCIÓS KABÁTOK





RAKTÁRON

▶ AJÁNLOTT

MEZŐGAZDASÁG,
ÉPÍTŐIPAR,
CEMENTGYÁRTÁS,
LOGISZTIKA,
SZÁLLÍTMÁNYOZÁS, ÜZEMI
KARBANTARTÁS, IPARI
BESZERELÉSI ÉS
KARBANTARTÁSI MUNKÁK

▶ ELŐNYÖK

- A SZÁMOS KÜLSŐ ÉS BELSŐ ZSEB MIATT TÖBBFUNKCIÓS AK RUHÁK
- EGÉSZ ÉVBEN HASZNÁLHATÓ A LEVEHETŐ UJJAK MIATT
- KIEMELKEDŐEN KÉNYELMES, MELEG ÉS LÉLEGZŐ



LEVEHETŐ
UJJAK



34143



34144



34146



34145



34148



LÉLEGZŐ



VÍZLEPERGETŐ



SZÉLÁLLÓ

34143

PATRIOT BOMBERDZSEKI: 60% POLIÉSZTER, 40% TEFLONKEZELT PAMUT, ÉLÉNK SZÍNŰ ÉS VÍZLEPERGETŐ, LÉGÁTERESZTŐ ÉS KÉNYELMES. BÉLÉSE 200 GR-OS. CIPZÁROS, POLÁR GALLÉR-BELSŐRÉSSZEL, FÉNYVISSZAVERŐ CSÍKOKKAL A VÁLLAKON, HÁROMDIMENZIÓS MELLZSEBEKKEL, IGAZOLVÁNYTOKKAL, LECIPZÁROZHATÓ UJJAKKAL. ELSŐ ZSEBEKKEL, FEKETE KÖTÖTT CSUKLÓ ÉS DERÉKRÉSSZEL, KÉK, S-3XL

34144 PIROS **34146** ZÖLD **34145** VILÁGOSKÉK **34148** FEKETE

TÖBBFUNKCIÓS KABÁT



▶ AJÁNLOTT

MEZŐGAZDASÁG,
ÉPÍTŐIPAR,
CEMENTGYÁRTÁS,
LOGISZTIKA,
SZÁLLÍTMÁNYOZÁS,
ÜZEMI KARBANTARTÁS,
IPARI BESZERELÉSI ÉS
KARBANTARTÁSI
MUNKÁK

▶ ELŐNYÖK

- A FELHASZNÁLT ANYAGOK KIVÁLÓ VÉDELMEZT BIZTOSÍTANAK A HIDEG ELLEN
- AZ AIRPORT TERMÉKEK C-TEX LÉLEGZŐ ANYAGBÓL KÉSZÜLNEK
- AZ ÖSSZES TERMÉK TÖBBFUNKCIÓS ZSEBEKKEL RENDELKEZIK



RAKTÁRON



EN 343 **340 25** FORTUNE BOMBER: 100% VÍZÁLLÓ POLIÉSZTER, 100 GR-OS BÉLÉSEL, CIPZÁROS, GALLÁRJÁN KÖRNYEZETBARÁT MŰSZÖRME, 2 MELLZSEBBEL, TELEFONZSEBBEL, 2 ELSŐ ZSEBBEL, GUMIS DERÉKKAL, TÉPŐZÁRAS CSUKLÓVAL, BELSŐ ZSEBBEL. ELTÉRŐ SZÍNŰ CÉRNÁVAL VARRVA, MELLKASON FÉNYVISSZAVERŐ BETÉTEKKEL. S-3XL

340 25N FEKETE



EN 343 **341 268** WISPER BOMBER: KÍVÜL C-TEX, OXFORD ANYAG, VÍZÁLLÓ, LÉLEGZŐ, KÖNNYŰ ÉS PUHA, 160 GR-OS BÉLÉS, SZÉLFOGÓ MAGAS GALLÉR, 2 KÉZMELEGÍTŐ, 2 MELL ÉS 1 BELSŐ ZSEB, SÚLY: 160 GR, KÉK-VILÁGOSKÉK BETÉTEKKEL, S-3XL

100%
POLIÉSZTER

BÉLÉS
100 GR-OS



100%
POLIÉSZTER

BÉLÉS
160 GR



› VIHARÁLLÓ



DETACHABLE
SLEEVES

› C-TEX

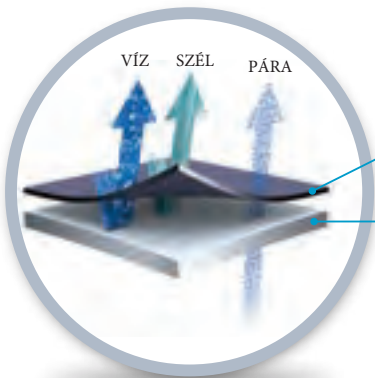

34130 AIRPORT BOMBER: C-TEX ANYAGBÓL, LÉLEGZŐ ÉS VÍZÁLLÓ, 220 GR-OS BÉLÉSEL. CIPZÁROS, ÖSSZEHAJTHATÓ CSUKLYÁVAL, MELLZSEBEKKEL, BAL ALSÓ KARRÉSZEN TELEFONZSEB, BELSŐZSEB, 2 ELSŐ ZSEB, GUMIS CSUKLÓ ÉS DERÉK. MELLKASRN FÉNYVISSZAVERŐ CSÍKOK, KÉK, S-3XL

POLIÉSZTER

SZIGETELŐ
MEMBRÁN

340 55G THERMO SOKZSEBES KABÁT: 65% POLIÉSZTER, 35% PAMUT, KÖNNYŰ ANYAG, 160 GR-OS BÉLÉSEL, CIPZÁROS ÉS GOMBOS ZÁRÓDÁSSAL, LEVEHETŐ UJJAKKAL. KÉT MELLZSEBBEL, HÁROMDIMENZIÓS OLDALSÓ ZSEBEKKEL, GUMIS CSUKLÓVAL. FÉNYVISSZAVERŐ CSÍKOK A MELLKASON, SZÜRKE. RENDELÉSRE KÉSZÍTIK. S-3XL

340 55 KÉK



C-TEX
VÍZHATLAN
ANYAG

BÉLÉS
220 GR

65%
POLIÉSZTER
35%
PAMUT

BÉLÉS
160 GR-OS



TÖBBFUNKCIÓS KABÁTOK

▶ AJÁNLOTT

ÉPÍTŐIPAR,
CEMENTGYÁRTÁS,
LOGISZTIKA,
SZÁLLÍTMÁNYOZÁS,
ÜZEMI KARBANTARTÁS

▶ ELŐNYÖK

- MINDEN KABÁT LEVEHETŐ UJJAKKAL KÉSZÜL, A CONTENDER 4 AZ 1-BEN KABÁT, SZÁMOS MULTIFUNKCIÓS ZSEBBEL
- A NASSAU C-TEX ANYAGBÓL KÉSZÜLT, LÉGÁTERESZTŐ, LEVEHETŐ UJJAKKAL
- A GRIZZLY TERMÉKEK SOK KIEGÉSZÍTŐJÜKNEK KÖSZÖNHETŐEN A SIR SAFETY SYSTEM EGYIK LEGTÖKÉLETESEBB TÉLI VÉDŐCIKKE



RAKTÁRON



VIHARÁLLÓ

340 01

GRIZZLY KABÁT EN 13688:
60% POLIÉSZTER, 40% TEFLON-
KEZELT PAMUT, ÉLÉNK SZÍNÉT
MEGŐRZI ÉS VÍZHATLAN, A BÉLÉS
180 GR. CIPZÁROS, BÉLELT,
LECIPIZÁROZHATÓ CSUKLYA,
MELLZSEBEK, A BAL OLDALIBAN
IGAZOLVÁNYTARTÓ, BAL
ALKARON TELEFONZSEB, 3 BELSŐ
ZSEB. A BELSŐ RÉSZ ALUL
CIPZÁRAS. FEKETEM NARANCS
BETÉTEKKEL, FÉNYVISSZAVERŐ
CSÍKOKKAL ÉS SZALAGOKKAL A
VÁLLAKON, UJJAKON ÉS
DERÉKRÉSZEN. S-3XL

340 03 KÉK, SÁRGA BETÉTEKKEL



LEVEHETŐ UJJAK

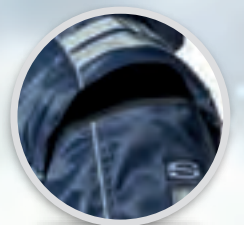

340 27V



340 27



340 27B

341 28



341 29



C-TEX

POLIÉSZTER

SZIGETELŐ
RÉTEG

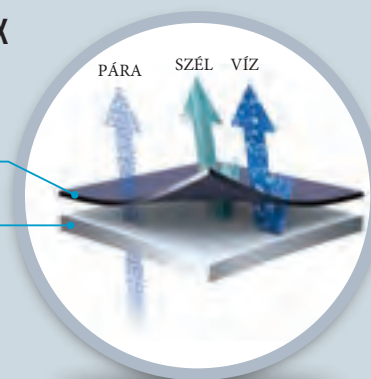

EN 342



340 27

NASSAU DZSEKI: C-TEX KÜLSŐ, 160 GR-OS NYLON BÉLÉS: LÉLEGZŐ, VÍZÁLLÓ, MELEG. LECSATOLHATÓ UJJAKKAL, REJTETT ELSŐ CIPZÁR, LEVEHETŐ CSUKLYA, MAGAS GALLÉR, ÁLLÍTHATÓ CSUKLÓ, GUMIS DERÉK, 2 KÉZMELEGÍTŐ, 4 EGYÉB ZSEB, BELSŐ TÁRCAZSEB, ANTRAZIT-SZÜRKE, S-3XL

340 27B KÉK 340 27V ZÖLD

LEVEHETŐ UJJAK



KIVEHETŐ BELSŐ RÉSZ



341 28

CONTENDER DZSEKI, KÉK: 100% POLIÉSZTER, 4 AZ 1-BEN KABÁT, 180 GR-OS BÉLÉSEL. FELSŐ ZSEBEKEN FÉNYVISSZAVERŐ CSÍKOZÁS, IGAZOLVÁNYTARTÓ, GUMIS DERÉK, KÜLSŐ ÉS BELSŐ RÉTEGE CIPZÁRRAL KAPCSOLÓDIK, FELTEKERHETŐ CSUKLYÁVAL, MAGAS, GYAPJÜBÉLÉSES GALLÉR, 3 BELSŐ, 2 KÉZMELEGÍTŐ ÉS 3 FELSŐ ZSEB. DERÉKON ÉS KAROKON LÁTHATÓSÁGI VARRÁS ÉS FÉNYVISSZAVERŐ CSÍK. S-3XL

341 29 SZÜRKE - NARANCS VÁLTOZAT



VIHARÁLLÓ KABÁTOK



341 07

BÉLÉS
180 GR



341 07R

BÉLÉS
180 GR



341 07
SIBERIAN TÖBBRÉSZES KABÁT: 4 AZ 1-BEN KABÁT, PVC BORÍTÁSÚ POLIÉSZTER, KIVEHETŐ BELSŐ KABÁTTAL. ÖSSZEHAJTHATÓ CSUKLYÁVAL, OLDALZSEBEKKEL ÉS HÁROMDIMENZIÓS ZSEBEKKEL, TELEFONZSEBBEL, IGAZOLVÁNYTARTÓVAL, ZSINÓROS DERÉKKAL. A BELSŐ KABÁT GOMBOKKAL RÖGZÍTHETŐ, KÜLÖN ZSEBEKKEL, LEVEHETŐ UJJAKKAL, BELSŐ ZSEBBEL, GOMBOS ZÁRÓDÁSSAL. KÉK, S-3XL



341 07R
POLICE KABÁT: 4 AZ 1-BEN KABÁT, PVC BORÍTÁSÚ POLIÉSZTER, KIVEHETŐ BELSŐ KABÁTTAL. ÖSSZEHAJTHATÓ CSUKLYÁVAL, OLDALZSEBEKKEL ÉS HÁROMDIMENZIÓS ZSEBEKKEL, TELEFONZSEBBEL, IGAZOLVÁNYTARTÓVAL, ZSINÓROS DERÉKKAL. A BELSŐ KABÁT GOMBOKKAL RÖGZÍTHETŐ, KÜLÖN ZSEBEKKEL, LEVEHETŐ UJJAKKAL, BELSŐ ZSEBBEL, PATENTOS ZÁRÓDÁSSAL. UJJAKON, MELLKASON ÉS DERÉKON FÉNYVISSZAVERÓ CSÍKOKKAL. KÉK, S-3XL

▶ AJÁNLOTT

MEZŐGAZDASÁG,
ÉPÍTŐIPAR,
CEMENTGYÁRTÁS,
LOGISZTIKA,
SZÁLLÍTMÁNYOZÁS,
ÜZEMI KARBANTARTÁS,
IPARI BESZERELÉSI ÉS
KARBANTARTÁSI
MUNKÁK

▶ ELŐNYÖK

- NAGY RAKTÁRKÉSZLET MINDEN MODELLBŐL
- FIX ÉS KIVEHETŐ BELSEJŰ KABÁTOK
- EXTRÉM HIDEG ELLEN IS VÉDELMEZT BIZTOSÍT



RAKTÁRON

BÉLÉS
150 GR-OS

341 02



341 02V

EN 343

341 02



SIBERIAN DZSEKI: KÍVÜL POLIÉSZTER/
PVC, NEM LÉLEGZŐ BORÍTÁS, 150 GR-
OS BÉLÉS, LEVEHETŐ CSUKLYA,
SZÉLFOGÓ CSUKLÓK, 4 KÜLSŐ, 1
BELSŐ ZSEB, KÉK, S-3XL

341 02V ZÖLD

EN 343

340 88A



SUPERSTAR DZSEKI: VÍZHATLAN,
LÉLEGZŐ C-TEX BORÍTÁSÚ OXFORD
ANYAGBÓL, KÉTSZÍNŰ, STEPELT 180
GR-OS BÉLÉS, ÖSSZEHAJTHATÓ
CSUKLYÁVAL, ÁLLÍTHATÓ DERÉKKAL ÉS
KORCCAL, BELSŐ ZSEBEKKEL, 2 KÜLSŐ ÉS
2 KÉZMELEGÍTŐ ZSEBBEL, ÁLLÍTHATÓ
CSUKLÓVAL, KÉK-BÉZS KOMBINÁCIÓ,
XS-3XL

340 88B KÉK-RENDELÉSRE KÉSZÍTIK

340 88A

340 88B



341 09

POLÁR
BÉLÉS
280 GR-OS

BÉLÉS
180 GR-OS



EN 343

341 09



LUBECCA DZSEKI: HÁROM AZ EGYBEN MODELL, KÍVÜL
VÍZHATLAN, NEM LÉLEGZŐ POLIÉSZTER/PVC, A BELSŐ KABÁT
POLÁR, JÓ HŐSZIGETELŐ, REJTETT CIPZÁR, LEVEHETŐ
CSUKLYA, MELLZSEBEK, 2 ELSŐ ZSEB, 2 NAGY
HÁROMDIMENZIÓS ZSEB, D-GYŰRŰKKEL,
IGAZOLVÁNYTARTÓVAL, ZSINÓROS DERÉKKAL,
FÉNYVISSZAVERÓ SZALAGGAL A MELLKASON. A BELSŐ DZSEKI
POLÁR, ELSŐ ZSEBEKKEL, CIPZÁROS, KÜLÖN IS HASZNÁLHATÓ.
KÉK, S-3XL

▶ C-TEX

POLIÉSZTER

SZIGETELŐ
MEMBRÁN

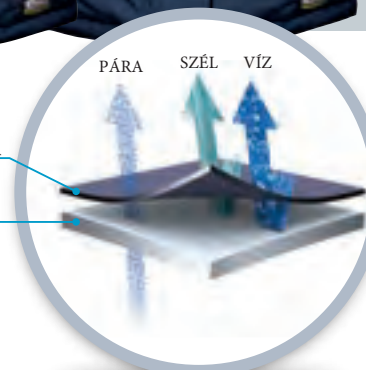

STORMPROOF JACKETS



▶ AJÁNLOTT

LOGISZTIKA, SZÁLLÍTMÁNYOZÁS,
BIZTONSÁGTECHNIKA ÉS
MEGFIGYELÉS, KÖZÖSSÉGI ÉS
KÖZSZOLGÁLAT

▶ ELŐNYÖK

- A CLIPPER-TEX ANYAG JÓ LÉGÁTERESZTŐ KÉPESSÉGÉVEL KÉNYELMET BIZTOSÍT
- CLIPPER-TEX VÍZHATLAN ÉS ALACSONY HŐMÉRSÉKLET ELLEN VÉD
- A TRIAL KABÁTNAK KIVEHETŐ BELSŐ KABÁTJA VAN
- A DAYTONA KABÁT C-TEX ANYAGBÓL KÉSZÜLT: LÉLEGZŐ, VÍZHATLAN ÉS VÉD A HIDEG ELLEN



340 108

340 106



RAKTÁRON

▶ C-TEX

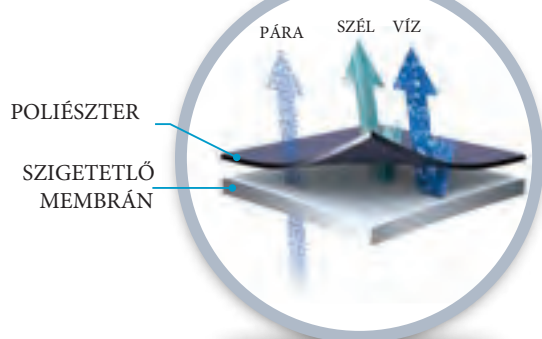

EN 342



340 108

DAYTONA DZSEKI: LÉLEGZŐ, VÍZHATLAN C-TEX BORÍTÁSÚ ANYAGBÓL, 220 GR-OS STEPELT BÉLÉSSEL, EXTRÉM HIDEGBEN IS MEGFELELŐ VÉDELMEZ NYÚJT, BÉLELT ÖSSZEHAJTHATÓ CSUKLYÁVAL, CIPZÁROS ÉS GOMBOS ZÁRÓDÁS, DERÉKBAN ÁLLÍTHATÓ, 2 KÉZMELEGÍTŐ, 3 NAGY ZSEB, TELEFONZSEB, FÉNYVISSZAVERÓ SZALAGOK A VÁLLAKON ÉS ZSEBSZEGÉLYEKEN, KÉK, S-3XL

BÉLÉS
220 GR





BÉLÉS
160 GR-OS



341 32

341 32
METRO DZSEKI: 100%
POLIURETÁN BORÍTÁSÚ
NYLON, 230 GR-OS
BÉLÉSEL, ZSINÓRRAL
ÁLLÍTHATÓ
ÖSSZECSUKHATÓ
KAPUCNIVAL, GUMIS
DERÉKKAL ÉS
CSUKLÓVAL. UJJAI
LECIPIZÁROZHATÓK, 2
ELSŐ, 1 MELL ÉS 1
BELSŐZSEBBEL. KÉK,
S-3XL



340 20

340 20
TRIAL KABÁT: HÁROM AZ
EGYBEN KABÁT, KIVEHETŐ
BELSŐVEL. A KÜLSEJE CLIPPER
TEX, 160 GR-OS BÉLÉSEL,
VÍZÁLLÓ ÉS LÉLEGZŐ,
HEGESZTETT VARRATOKKAL,
KÉTKOCSIS CIPZÁRRAL,
ZSINÓRON CSUKLYÁVAL, 2
ELSŐ ÉS 2 MELLZSEBBEL. A
BELSŐ KABÁT KÜLÖN IS
HASZNÁLHATÓ, 2 ZSEBBEL ÉS
BELSŐ ZSEBBEL. KÉK, S-3XL

340 71



BÉLÉS
230 GR



NINCS KÉPEN:
34021 TRIAL KABÁT:
TÖBBFÉLE SZÍNBEN
RENDELÉSRE
KÉSZÍTIK



340 71
34071 TRIAL NADRÁG:
LÉLEGZŐ ÉS VÍZHATLAN
CLIPPER TEX ANYAGBÓL,
NYLON BÉLÉSEL, GUMIS
DERÉKKAL, ELSŐ ZSEBEKKEL
ÉS FARZSEBBEL. KÉK, S-XXL

CLIPPER-TEX

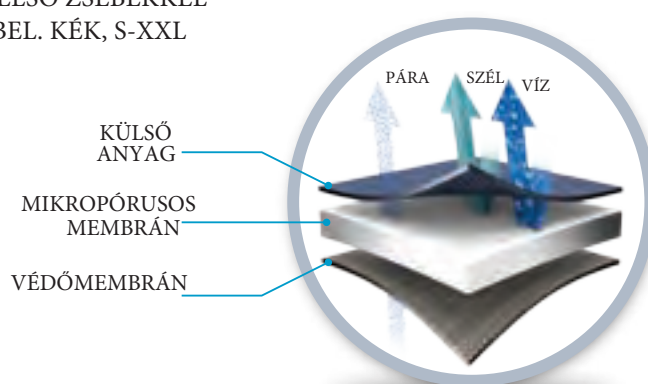

SAPKÁK



RAKTÁRON



314 01
NŐI SAPKA, PAMUT,
ELLENZŐS, FEHÉR



314 21
FÉRFI KÖDVÁGÓ, PAMUT,
FEHÉR



314 41B
BAHAMAS SAPKA,
FEHÉR, ELŐL PAMUT,
OLDALT HÁLÓS,
ÁLLÍTHATÓ MÉRET



332 56
ORINOCO SAPKA, 1 MÉRET,
SZEMCSÉSBŐR



314 30
GYAPJÚ SAPKA, KÉK



314 24
TÉLI ELLENZŐS SAPKA:
NYLON, LEHAJTHATÓ
FÜLVÉDŐVEL, AMIK
PATENTTAL
RÖGZÍTHETŐK. KÉK,
EGY MÉRET



314 52
BRENTA SÁL, 100%
POLIÉSZTER, FEHÉR,
RENDELÉSRE KÉSZÍTIK



314 64
SEATTLE SAPKA,
PAMUT,
SZELLŐZŐLYUKAKKAL,
ZÖLD



314 46
DALLAS FARMER
BASEBALL SAPKA:
OLDALT ÉS HÁTUL
HÁLÓS, TÉPŐZÁRRAL
ÁLLÍTHATÓ, KÉK, 1
MÉRET



314 63
VANCOUVER
BASEBALLSAPKA, KÉK,
KOPTATOTT ELLENZŐVEL,
ÉS FEJTETŐVEL



314 48
NEW YORK, PAMUT,
KÉTSZÍNŰ: KÉK-
VILÁGOSKÉK



314 62
OTTAWA
BASEBALLSAPKA,
TEREPMINTÁS,
RENDELÉSRE KÉSZÍTIK



314 17ITALY ASTRONAUTA
BASEBALL SAPKA, PAMUT, A
SILD BAL OLDALÁN OLASZ
ZÁSZLÓVAL, ALAPSZÍNE
VILÁGOSKÉK. RENDELÉSRE
KÉSZÜL, ÁLLÍTHATÓ MÉRETŰ

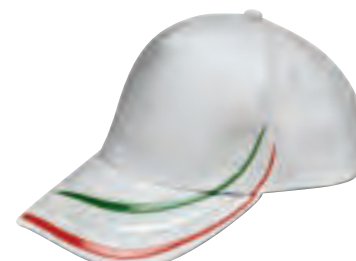

314 17WITA UGYANEZ FEHÉR ALAPON -RENDELÉSRE



314 25
POLÁR BALAKLAVA
(SÍMASZK), KÉK, 1
MÉRET



314 50
50-50 PAMUT/AKRIL
SAPKA, KÉK



314 36
POLÁRSAPKA: 100% POLÁR,
KÉK, RENDELÉSRE KÉSZÜL.
ELÉRHETŐ MÉG: FEHÉR,
PIROS, ÜVEGZÖLD,
KIRÁLYKÉK ÉS FEKETE
SZÍNBEN



314 34
POLÁR CSÓSÁL: 100%
POLÁR, ZSINÓRRAL
ÁLLÍTHATÓ ÉS SAPKÁVÁ
ALAKÍTHATÓ, KÉK.
RENDELÉSRE KÉSZÜL,
ELÉRHETŐ PIROS,
SÖTÉTSZÜRKE ÉS FEKETE
SZÍNBEN



314 49
SONNY FEJPÁNT, 100%
POLIÉSZTER, FEKETE,
RENDELÉSRE KÉSZÍTIK



314 17
ASTRONAUTA SAPKA:
100% PAMUT, TÉPŐZÁRAS,
TÖBB SZÍNBEN,
RENDELÉSRE KÉSZÍTIK



314 17B KÉK



314 17O NARANCS



314 17R PIROS



314 17G ZÖLD



314 17A VILÁGOS KÉK



314 17W FEHÉR



314 58
DISCOVERY 4 LED-ES SAPKA,
PAMUT, ELLENZÓJÉBEN 4 DARAB 9
WATTOS LED VAN ÉPÍTVE, MELYEK
A SAPKÁBA ÉPÍTETT LÍTIUMOS
ELEMÉK RÉVÉN MŰKÖDNEK. 15
MÉTERIG JÓL VILÁGÍT, 25 ÓRÁS
MŰKÖDÉSI IDŐVEL, KATONAI ZÖLD

314 59 DISCOVERY 2 LED-ES, RENDELÉSRE

314 60 DISCOVERY 6 LED-ES, RENDELÉSRE



314 61
TARTALÉK ELEMKÉSZLET:
4 ELEM ÉS CSAVARHÚZÓ



KIEGÉSZÍTŐK



RAKTÁRON



388 50

388 50
BŐRÖV,
BÉLELETLEN,
FEKETE,
RENDELÉSRE
KÉSZÍTIK

388 58

388 58
BŐRÖV, FEKETE,
RENDELÉSRE
KÉSZÍTIK

950 25
FÜRDŐKÖPENY,
PAMUT, ÖVVEL ÉS
KÉT ZSEBBEL, S-XXL

388 79
PAMUT TÉRDZOKNI, KÉK
ÉS FEKETE SZÍNEKben,
RENDELÉSRE KÉSZÍTIK,
40-46

388 72
NYÁRI TÉRDZOKNI, PAMUT,
FEHÉR, RENDELÉSRE
KÉSZÍTIK, 40-46



388 70
NYÁRI ZOKNI, RÖVID,
PAMUT, KÉK,
RENDELÉSRE
KÉSZÍTIK, 40-46

388 89
SKY ZOKNI,
HŐSZIGETELŐ, GYAPJÚ-
AKRIL ANYAGBÓL,
SZÜRKE39-42, 43-46

388 90
JOGGING ZOKNI,
MEGERŐSÍTETT,
STRAPABÍRÓ ANYAGBÓL,
39-42, 43-46



950 24
NAGY TÖRÖLKÖZŐ, PAMUT,
70X140 CM, RENDELÉSRE
KÉSZÍTIK, ANTRAZIT,
ÉGSZÍNKÉK ÉS KÉK
SZÍNEKben IS

950 23
KÉZTÖRLŐ, 50X100 CM, PAMUT,
RENDELÉSRE KÉSZÍTIK,
ANTRAZIT, ÉGSZÍNKÉK ÉS KÉK
SZÍNEKben IS



388 76
VASTAG TÉRDZOKNI,
75-25 GYAPJÚ/
PAMUT, KÉK,
RENDELÉSRE
KÉSZÍTIK, 40-46



388 88
TÉLI ZOKNI, COOL-MAX
ANYAGBÓL,
VILÁGOSSZÜRKE39-42,
43-46



388 78A
VASTAG TÉRDZOKNI,
80-20 GYAPJÚ/AKRIL,
KÉTSZÍNŰ, 39-42/43-46



388 85
TREKKING ZOKNI,
PAMUT,
MEGERŐSÍTETT
TALPPAL, LÉLEGZŐ
COOL-MAX ANYAGBÓL,
39-42, 43-46



388 87
FRESCO ZOKNI,
MINDENNAPI
HASZNÁLATRA, COOL-MAX
LÉLEGZŐ ANYAGBÓL, 39-42,
43-46



240 21
BŐR TALPBETÉT, 100% BŐR,
IZZADTSÁGOT ELSNYELI,
NEM ALLERGIZÁL, 2 MM
VASTAG, 35-47



240 28
EVA TALPBETÉT, 4 MM
VASTAG,
ANTIALLERGIKUS,
STRAPABÍRÓ, 36-40



240 47
LATEX TALPBETÉT: ALSÓ RÉSZE
LATEXBÓL A KÉNYELEMÉRT, A
FELSŐ RÉSZE LÉLELGZŐ
ANYAGBÓL, HOGY ELSNYELJE AZ
IZZADSÁGOT. A LÉGÁRAMLÁS
MEGKÖNNYÍTÉSE ÉRDEKÉBEN
PERFORÁLT. RENDELÉSRE KÉSZÜL,
EGY MÉRET, MÉRETHE VÁGHATÓ.



240 44
METAL TOP TALPBETÉT: ALSÓ
RÉSZE EVA ANYAGBÓL,
STRESSZCSÖKKENTŐ.
STRAPABÍRÓ, LÉLEGZŐ
ANYAGBÓL. RENDELÉSRE
KÉSZÜL, 37-46



240 46
FOBIA TALPBETÉT: EVA
ANYAGBÓL, STRESSZCSÖKKENTŐ,
VÁLTOZTATHATÓ VASTAGSÁGÚ.
STRAPABÍRÓ, LÉLEGZŐ, FELSO
RÉTEGE PERFORÁLT HÁLÓS
ANYAG. 37-46



240 35
ÜTÉSELNYELŐ
ZSELÉS
TALPBETÉT,
CSÚSZÁSGÁTLÓS
FELSŐ RÉSSZEL,
37-46



240 42
TOTAL PLANE
TALPBETÉT:
ERGONOMIKUS,
KÉTRÉTEGŰ,
ÜTÉSELNYELŐ,
IZZADÁSGÁTLÓ HABBÓL
KÉSZÜLT 39-47



240 43
AIRBLOCK TALPBETÉT:
BÖLCSŐFORMÁJÚ SAROKRÉSZ,
LÁBBOLTOZATVÉDŐ,
LÉGZŐLYUKAKKAL 39-47



BŐRÖNDÖK, TÁSKÁK



388 20
OCEANIA GURULÓS BŐRÖND, ABS ANYAGBÓL, TELESZKÓPOS FOGANTYÚVAL, 4 KERÉKKEL, 360°-BAN FOROGHAT, 5 CM EXTRA BŐVÍTHETŐ HELY, 35%-KAL MEGNÖVELHETŐ TÁROLÓKAPACITÁS, 2 TOVÁBBI FOGANTYÚ, SOK BELSŐ REKESZ, SZÜRKE, 50 CM MAGAS. RENDELÉSRE KÉSZÍTIK



388 37
SZERSZÁMBŐRÖND, ALUMÍNIUM SZEGÉLYES ABS ANYAG, FEKETE-EZÜST, ZÁRHATÓ, 5 CM EXTRA BŐVÍTHETŐ HELY, 35%-KAL MEGNÖVELHETŐ TÁROLÓKAPACITÁS 2 FOGANTYÚ + TELESZKÓPOS FOGANTYÚ, 51 CM MAGAS, FEKETE-EZÜST



388 45
IRLANDA GURULÓS BŐRÖND, ABS ANYAGBÓL, KARCMENTES, 2 FOGANTYÚVAL, BELSŐ REKESZEKKEL, TELESZKÓPOS FOGANTYÚVAL, 4 KERÉKKEL, 360°-BAN FOROGHAT, KÖZEPES MÉRET, 68 CM MAGAS. RENDELÉSRE KÉSZÍTIK



388 33
OVERLAND SPORTTÁSKA, TEREPMINTÁS, 3 KÜLSŐ ZSEBBEL, VÍZHATLAN CIPZÁROKKAL, 29 CM MAGAS, 60 CM HOSSZÚ



388 32
OVERLAND HÁTIZSÁK, BEÉPÍTETT SZÉKKEL, PÁRNÁZOTT HÁTRÉSZ, VÁLL ÉS DERÉKPÁNTOK, VÍZÁLLÓ, 4 KÜLSŐ ZSEB ÉS ZSEBEK VIZESPALACKOKNAK ÉS ÉTELHORDÓKNAK, TEREPMINTÁS, 50 CM MAGAS



388 34
OVERLAND ÖVTÁSKA, TEREPMINTÁS, VÍZHATLAN ZSEBEKKEL, 15 CM MAGAS



RAKTÁRON



388 28
COPENHAGEN GURULÓS
HÁTIZSÁK, EXTRA ERŐS NYLON,
TELESZKÓPOS FOGANTYÚ,
FEKETE-SZÜRKE
ÖSSZEÁLLÍTÁSBAN, 70 CM
MAGAS

388 47
PACIFIC GURULÓSBŐRÖND, KÉK-
PIROS VARIÁCIÓ, 3 KÜLSŐ
ZSEBBEL, KÖZEPES VÁLTOZAT,
35X30X60 CM MAGAS



SAFETY SYSTEM



388 40
ALEXIS HÁTIZSÁK, KÖNNYŰ NYLON
ANYAGBÓL, KÜLSŐ HÁLÓS ZSEBBEL,
SZÁMOS EGYÉB ZSEBBEL, CIPZÁROS,
KÜLSŐ SZÍJAZAT ÉS TARTÓGYŰRŰKKEL,
SZABADIDŐS TEVÉKENYSÉGRE AJÁNLOTT,
PIROS, FEKETE ALSÓ RÉSSZEL. ELÉRHETŐ
MÉG FEKETE - NARANCS/SZÜRKE/KÉK/
FEKETE SZÍNEKBEN



388 10
SIR SAFETY SPORTTÁSKA, POLIAMIDBÓL,
KEMÉNYÍTETT ALSÓ RÉSZ CIPŐKNEK ÉS
HAGYOMÁNYOS FELSŐ REKESZ
RUHÁKNAK. MÉRETEK: 53X34X44 CM

38810CV TÖBB SZÍNEN



388 44B
COLLEGE TÁSKA, POLIÉSZTER, BELSŐ
TELEFON ÉS TOLLZSEB, KÉK, 37Y13X29 CM.
RENDELÉSRE KÉSZÍTIK

LÁBBELIK

AZ EURÓPAI SZABVÁNYRENDSZER

A LÁBBELIKET ÁLTALÁBAN VÉDELMI SZINTJÜK ALAPJÁN OSZTÁLYOZZÁK, AMELYET AZ ALÁBBI TÁBLÁZATOK ISMERTETNEK:

EN 20345 CE		TOVÁBBI BIZTONSÁGI KÉPESSÉGEK:	
SB	ALAP VÉDELMI KÉPESSÉGEKKEL RENDELKEZŐ LÁBBELI	P	SZÚRÁSBIZTOS TALP, ACÉL TALPKÖZÉPRÉS
S1	SB VÉDELEMMEL ELLÁTOTT LÁBBELI, ZÁRT SAROK, ANTISZTATIKUS VÉDELEM, ENERGIAELNYELŐ SAROKRÉSZ, SZÉNHIDROGÉNEKNEK ELLENÁLLÓ TALP	A	ANTISZTATIKUS
S1P	S1 VÉDELEM + SZÚRÁSÁLLÓ TALPKÖZÉPRÉS	E	ENERGIAELNYELŐ A SAROKRÉSZEN
S2	S1 VÉDELEM + VÍZÁLLÓ ÉS NEM TELITŐDŐ FELSORÉSZ	C	VEZETŐKÉPES LÁBBELI
S3	S2 VÉDELEM + SZÚRÁSÁLLÓ TALPKÖZÉPRÉS ÉS BARÁZDÁLT EGYENES TALP	CI	HIDEGTŐL VÉDELMEZ NYÚJT
S4	SB VÉDELEM + ANTISZTATIKUS TULAJDONSÁGOK, ENERGIAELNYELŐ KÉPESSÉG A SAROKRÉSZEN ÉS A TALPRÉSZEN, SZÉNHIDROGÉNEKNEK ELLENÁLLÓ	HI	HŐSZIGETELŐ
S5	S4 VÉDELEM + SZÚRÁSÁLLÓ TALPKÖZÉPRÉS ÉS BARÁZDÁLT EGYENES TALP	I	ELEKTROMOSAN SZIGETELT
		WR	VÍZÁLLÓ
		M	LÁBKÖZÉP-VÉDELEM
		AN	BOKAVÉDELEM
		WRU	VÍZZATLAN FELSORÉSZ
		CR	VÁGÁSBIZTOS FELSORÉSZ
		HRO	300 °C-NÁL MAGASABB HŐMÉRSÉKLETEN HŐÁLLÓ
		FO	KÜLSŐ TALPRÉSZ SZÉNHIDROGÉNEKNEK ELLENÁLL

AZ EN 20345 SZABVÁNYBAN RÖGZÍTETT CSÚSZÁSBIZTOSÁG

JELZÉS	KÖVETELMÉNY
SRA TESZTELŐ FELSZÍN: KERÁMIA JÁRÓLAP FOLYADÉK: MOSÓSZERES OLDAT	> VAGY = 0,32 ELŐRE CSÚSZÁS > VAGY = 0,28 ELŐRE CSÚSZÁS A SAROKNÁL, 7°-OS KONTAKTNÁL
SRB TESZTELŐ FELSZÍN: ROZSDAMENTES ACÉLLEMEZ FOLYADÉK: GLICERIN	> VAGY = 0,18 ELŐRE CSÚSZÁS > VAGY = 0,13 ELŐRE CSÚSZÁS A SAROKNÁL, 7°-OS KONTAKTNÁL
SRC	MINDKÉT FENTEBB EMLÍTETT KÖVETELMÉNY

EN 20346 CE

ALACSONY VÉDELMI SZINTŰ LÁBBELI, KAPSZLIVAL, AMI 100 JOULE-IG TESZTELT. A BIZTONSÁGI LÁBBELIKET A KÖVETKEZŐKÉPPEN LEHET KATEGORIZÁLNI:

PB	P1	P2	P3
----	----	----	----

EN 20347 CE

NEM BIZTONSÁGI LÁBBELI, CSAK FOGLALKOZÁSI HASZNÁLATRA, KAPSZLI ÉS TALPKÖZÉPRÉS-VÉDELEM NÉLKÜL

ESD BIZTONSÁGI LÁBBELI

A STATIKUS ELEKTROMOSSÁG A TEST FELSZÍNÉN KIALAKULÓ ELEKTRONTÖBBLET VAGY ELEKTRONHIÁNY, AMELY NORMÁL ESETBEN SEMLEGES. A STATIKUS ELEKTROMOSSÁGGAL TÖLTÖTT TEST KISŰLÉSRE HAJLAMOS, AMI A KÖVETKEZŐ VESZÉLYES HELYZETEKHEZ VEZETHET:
- ÜZEMANYAGOK ÉS TŰZVESZÉLYES ANYAGOK (ÉGHETŐ POR, GŐZ, STB.) ESETÉBEN TŰZ KELETKEZHET
- A STATIKUS ELEKTROMOSSÁGRA ÉRZÉKENY BERENDEZÉSEK RONGÁLÓDÁSA
AZ ESD CÍMKÉVEL JELZETT LÁBBELIK OLYAN ANYAGBÓL KÉSZÜLNEK, AMELYEK MEGAKADÁLYOZZÁK A STATIKUS FELTÖLTŐDÉST.



OSZTÁLYOZÁS

EN 61340-3: AZ ESD LÁBBELIKRE VONATKOZÓ TESZTELÉSI ELJÁRÁS

ELEKTROMOS ELLENÁLLÁS (Ω)

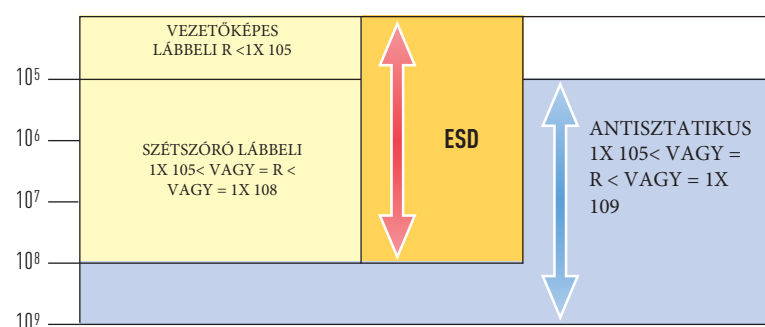

- KÖRNYEZETI OSZTÁLY 1 **VEZETŐKÉPES**
- KÖRNYEZETI OSZTÁLY 1 **SZÉTSZÓRÓ**
- KÖRNYEZETI OSZTÁLY 2 **VEZETŐKÉPES**
- KÖRNYEZETI OSZTÁLY 2 **SZÉTSZÓRÓ**
- KÖRNYEZETI OSZTÁLY 3 **VEZETŐKÉPES**
- KÖRNYEZETI OSZTÁLY 3 **SZÉTSZÓRÓ**

A KÖRNYEZETI OSZTÁLYOZÁS JELZI, HOGY MILYEN KÖRNYEZETI HATÁSOK KÖZÖTT ZAJLOTT LE A TESZT:

KÖRNYEZETI OSZTÁLY	MÉRÉSEK
1	HŐMÉRSÉKLET: 23 +/- 2 °C, RELATÍV PÁRATARTALOM: 12 +/- 3%
2	HŐMÉRSÉKLET: 23 +/- 2 °C, RELATÍV PÁRATARTALOM: 25 +/- 3%
3	HŐMÉRSÉKLET: 23 +/- 2 °C, RELATÍV PÁRATARTALOM: 50 +/- 3%

A NÉMET BGR191 SZABVÁNYNAK MEGFELELŐ BIZTONSÁGI LÁBBELIK

A FELNÖTT NÉPESSÉG JELENTŐS RÉSZÉT ÉRINTŐ ORTOPÉDIAI PROBLÉMÁK HATÁSSAL VANNAK A TELJES CSONTOZATRA ÉS A FIZIKAI TELJESÍTŐKÉPESSÉGRE IS.

AZ EN 20345 SZABVÁNY ÉRTELMEBEN A BIZTONSÁGI LÁBBELIKET TALPBETÉTTTEL KELL VISELNI, AMELYET CSAK AZ EREDETI GYÁRTÓ ÁLTAL KÉSZÍTETT, AZONOS TÍPUSSAL SZABAD HELYETTESÍTENI.

ORTOPÉD BETÉT HASZNÁLATA A SZABVÁNYOS HELYETT MEGVÁLTOZTATHATJA/RONTHATJA A LÁBBELI VÉDŐKAPACITÁSÁT. A BGR191 CÍMKE IGAZOLJA, HOGY A LÁBBELI ORTOPÉD BETÉT VISELÉSE ESETÉN IS MEGŐRZI EREDETI TULAJDONSÁGAIT.



FELSŐ RÉSZ	 <p>KÖRNYEZETBARÁT, NEM ÁLLATI EREDETŰ, DE A MARHABŐRREL TELJESEN EGYEZŐ TULAJDONSÁGÚ; KÖNNYŰ, LÉLEGZŐ ÉS RUGALMAS</p>
BÉLÉS	<p>3D TEX</p> <p>POLIÉSZTER, ÚGY TERVEZTÉK, HOGY CSÖKKENTSE A LÁB IZZADÁSÁT</p> <hr/> <p>Dry PLUS</p> <p>POLIÉSZTER, MAGAS ELVEZETŐKÉPESSÉGGEL, AMIT AZ ANYAG KIVÁLÓ ELNYELŐKÉPESSÉGE BIZTOSÍT</p> <hr/> <p>Armonytex</p> <p>SIMA NYLON BÉLÉS, ANTIALLERGÉN</p> <hr/> <p>COLD INSULATION</p> <p>KIVÁLÓ HŐSZIGETELŐ KÉPESSÉGŰ ANYAGOKBÓL</p>
BETÉT	<p>AIRMIX</p> <p>ANATÓMIAI TERVEZÉSŰ, HÁROM ANYAG LETÉRŐ VASTAGSÁGÚ KOMBINÁCIÓJA: SAROKNÁL 7 MM, ELŐL 5 MM. SAROKNÁL BÖLCSŐALAKÚ, TALPBOLTOZAT-TÁMASZTÓ, PERFORÁLT A LÉGÁRAMLÁS BIZTOSÍTÁSA MIATT, EZ UTÓBBIT HOSSZÚ IDEIG BIZTOSÍTJA.</p> <hr/> <p>EVA SOFT 3mm</p> <p>EVA ANYAGBÓL, 3 MM VASTAG, HOSSZASAN VISELHETŐ. CSERÉLHETŐ, ÍGY A LÁBHIGIÉNIÁT IS SEGÍTI</p> <hr/> <p>Dual FRESH</p> <p>KÉTKOMPONENSŰ ANYAG, LÖKÉSELNYELŐ, ELTÉRŐ VASTAGSÁGÚ. KÜLÖNLLEGES HABOKBÓL KÉSZÜLT, BŐRBARÁT ANYAGOKBÓL, HOGY ELKERÜLJÉK AZ IZZADÁST</p>
TALP-KÖZÉP RÉSZ	<p>PENETRAZIONE ZERO</p> <p>ULTRAHAJLÉKONY, LEGKORZSERŰBB TEXTIL ALAPANYAGOKBÓL, EN 12568 SZABVÁNYNAK MEGFELEL</p> <hr/> <p>METAL PRO</p> <p>ACÉL TALPKÖZÉPRÉSZ, EN 12568</p>

TALP	<p>PU LIGHT</p> <p>ALACSONY SŰRŰSÉGŰ POLIURETÁNBÓL, KÖNNYŰ ÉS ELLENÁLLÓ</p> <hr/> <p>PU FORCE</p> <p>NAGY SŰRŰSÉGŰ POLIURETÁN KÜLSŐ RÉSZ, MÉLY BARÁZDÁKKAL A JOBB TAPADÁS ÉRDEKÉBEN. BELÜL ALACSONY SŰRŰSÉGŰ POLIURETÁN, HOSSZASAN VISELHETŐ, MINDEN LÁBTÍPUSRA JÓ. SRC CSÚSZÁSBIZTOS.</p> <hr/> <p>Nitril Plus</p> <p>KÜLSŐ RÉSE NITRIL, SZÉNHYDROGÉNÁLLÓ GUMI. KÖNNYÁ ÉS RUGALMAS ANYAGOKBÓL. MIND SZÁRAZ, MIND NEDVES TALAJON KIVÁLÓ TAPADÁST BIZTOSÍT, SRA CSÚSZÁSBIZTOS</p> <hr/> <p>REACTOR</p> <p>POLIURETÁN TALPKÖZÉPRÉSZ, AMI MEGJEGYZI A LÁB FORMÁJÁT. MINDEN LÉPÉSNÉL LEHET ÉREZNI A RUGALMAS ÉS REAKTÍV HATÁST. MIVEL JÓL OSZTJA EL A TESTSÚLYT, HASZNOS A CSONTVÁZNAK, AMELY ÍGY KEVÉSBÉ LESZ TERHELVE. UGYANAKKOR A TPU KÜLSŐRÉSZ NAGY MECHANIKAI VÉDELMEZT BIZTOSÍT, UGYANAKKOR PUHA ÉS RUGALMAS IS, VALAMINT ELLENÁLL VEGYI ANYAGOKNAK ÉS VÍZSZINTESEN BARÁZDÁLT. HOSSZÚ MŰSZAKOK UTÁN IS KÖVETIK A LÁB FORMÁJÁT, ÍGY CSÖKKENTVE A FÁRADTSÁG-ÉRZETET. SRC CSÚSZÁSBIZTOS</p> <hr/> <p>PU/RUBBER - NITRAL SERIES</p> <p>KÜLSŐ RÉSE NITRIL GUMIBÓL, HŐÁLLÓ ÉS SZÉNHYDROGÉNÁLLÓ, A BELSŐ RÉSE ÜTÉSELNYELŐ ÉS KÖNNYŰ, LÉPÉSCSILLAPÍTÓ</p> <hr/> <p>PU/RUBBER - MAGNUM SERIES</p> <p>POLIURETÁN, „EMLÉKEZŐ” CELLÁS BELSŐRÉSSZEL, ÜTÉSELNYELŐ. KÉTSZÍNŰ GUMI, SZÉNHYDROGÉNEKNEK ÉS VEGYI ANYAGOKNAK ELLENÁLL, NEDVES KÖRNYEZETBEN IS CSÚSZÁSMENTES. A PIROS, NAGYOBB SŰRŰSÉGŰ BETÉTEKNEK KÖSZÖNHETŐEN NEM CSAVARODIK EL, ÍGY KAVICSOS, SZIKLÁS ÉS HASONLÓ TEREPEKEN IS KIVÁLÓ.</p>
KAPSZLI	<p>Pro Light</p> <p>ULTRAKÖNNYŰ KOMPOZIT ANYAG, EN12658</p> <hr/> <p>METAL TOP</p> <p>ACÉL KAPSZLI, EN12658</p> <hr/> <p>ALUMINIUM</p> <p>ALUMÍNIUM KAPSZLI, EN12658</p>



BGR191 SZABVÁNYÚ TALPBETÉTEK GYÁRTÓI:

NovaPED®

- › EVA ANYAG
- › ELSŐ RÉSE PERFORÁLT
- › ALAKÍTHATÓ
- › ESD
- › BGR191 SZABVÁNY
- › 35-47

schein orthopädie service

Hildegardstr 5 - 42897 Remscheid
Tel: +49 (2191) 910 0
Fax: +49 (2191) 910 28 100
info@schein.de
www.schein.de



SoftAstatic®
DAS VARIABLE EINLAGENSYSTEM

- › SOFTASTATIC® ANYAGBÓL
- › ELSŐ RÉSE PERFORÁLT
- › ALAKÍTHATÓ
- › ESD
- › BGR191 SZABVÁNY
- › 35-47

MANDER-MALMS
Schuhtechnik GmbH

Mühlengasse 1 - 34281 Gudensberg
Tel: +49 (0) 5603 9182 200
Fax: +49 (0) 5603 9182 22
info@mander-malms.de
www.mander-malms.de



Sensoped® StatikPlus

- › SENSOPED® ANYAGBÓL
- › ALAKÍTHATÓ
- › ESD
- › 70°C-IG MOSHATÓ
- › BGR191 SZABVÁNY
- › 35-47

Franz Seidl GmbH

Roritzerstraße 4 - 93047 Regensburg
Tel: +49 (0) 941 515 98
Fax: +49 (0) 941 599 9741
info@schuh-seidl.de
www.schuh-seidl.de



AIRBLOCK TERMÉKEK – FÁRADÁS GÁTLÓ ÉS MODERN TERVEZÉSŰ

NAGY
SZILÁRDSÁGÚ
KÜLSŐ
VÉDELEM

NEM ALLERGIZÁLÓ
ÉS LÉLEGZŐ
ANYAGOK



ÜTÉSELNYELŐ
LÉGPÁRNA

AIRBLOCK
KÉTKOMPONENSŰ
TALPRENDSZER

EVA TALPKÖZÉPRÉSZ

▶ AJÁNLOTT

› KÖNNYŰ
LAKATOSIPAR,
KEZELÉS ÉS
LOGISZTIKA,
TAKARÍTÁS,
ÉLELMISZERIPAR,
TEXTILIPAR,
RAKTÁRKEZELÉS

▶ ELŐNYÖK

- A NÉGYKOMPONENSŰ TALP NAGY KÉNYELMET BIZTOSÍT
- A SAROKPÁRNA ELNYELŐ, CSILLAPÍTÓ HATÁSA MIATT A VISELŐ FÁRADTSÁGÉRZETE CSÖKKEN
- A KÜLSŐ TALPRÉSZ NITRILGUMIBÓL KÉSZÜLT, ELLENÁLL A SZÉNHYDROGÉNEKNEK ÉS JÓ TAPADÁST BIZTOSÍT SZÁRAZ ÉS NEDVES TALAJON IS, UGYANAKKOR RUGALMAS ÉS KÖNNYŰ.

- NŐI VÁLTOZATBAN IS ELÉRHETŐ
- SZÉLES TALPPAL KÉSZÜL
- PROLIGHT ULTRAKÖNNYŰ KOMPOZIT KAPSZLIVAL IS RENDELHETŐ, VALAMINT ZERO PENETRATION TEXTIL TALPKÖZÉPRÉSSZEL IS
- A FELSORÉSZ LÉLEGZŐ ANYAGBÓL KÉSZÜLT, ÍGY NÖVELVE A KÉNYELMET

OLYANOKNAK TERVEZTÉK, AKIKNEK EGY KIVÁLÓ LÁBBELIRE VAN SZÜKSÉGÜK. AZ AIRBLOCK SZÉRIÁT A SAROKPÁRNA JELENLÉTE HATÁROZZA MEG, AMELY NAGYMÉRTÉKBEN CSÖKKENTI A TERMÉK SÚLYÁT, VALAMINT A FLEXIBILIS TALPKÖZÉPRÉS, AMELY A LÉPÉSEK SORÁN KELETKEZŐ REZGÉSEKET CSÖKKENTI. AZ AIRBLOCK TECHNOLÓGIA A SZÉLES TALP (AMELYNEK KÖSZÖNHETŐEN HOSSZÚTÁVON VISELHETŐ A LÁBBELI) ÉS A KÖNNYŰ ANYAGOK ELŐNYEIT EGYESÍTIK. A KÉNYELEM MINDEN VISELŐ SZÁMÁRA GARANTÁLT, EGYÜTT A CSÖKKENTETT FÁRADSÁGÉRZÉSSEL. AZ AIRBLOCK TERMÉKEK EMELLETT KIFEJEZETTEN MODERN ÉS ERGONOMIKUS KÜLSŐVEL RENDELKEZNEK, AMELY ALKALMASSÁ TESZI OLYAN MUNKAKÖRNYEZETEKBE VALÓ HASZNÁLATRA IS, AHOL A JÓ MEGJELÉNÉS FONTOS.

NITRILGUMI TALP

CSÚSZÁSGÁTLO BARÁZDÁK

CSÚSZÁSGÁTLO RENDSZER LÉTRAHASZNÁLATHOZ

SZÉLES TALPÚ VÁLTOZAT

AIRBLOCK RENDSZER, FÁRADTSÁG GÁTLO TULAJDONSÁGOKKAL

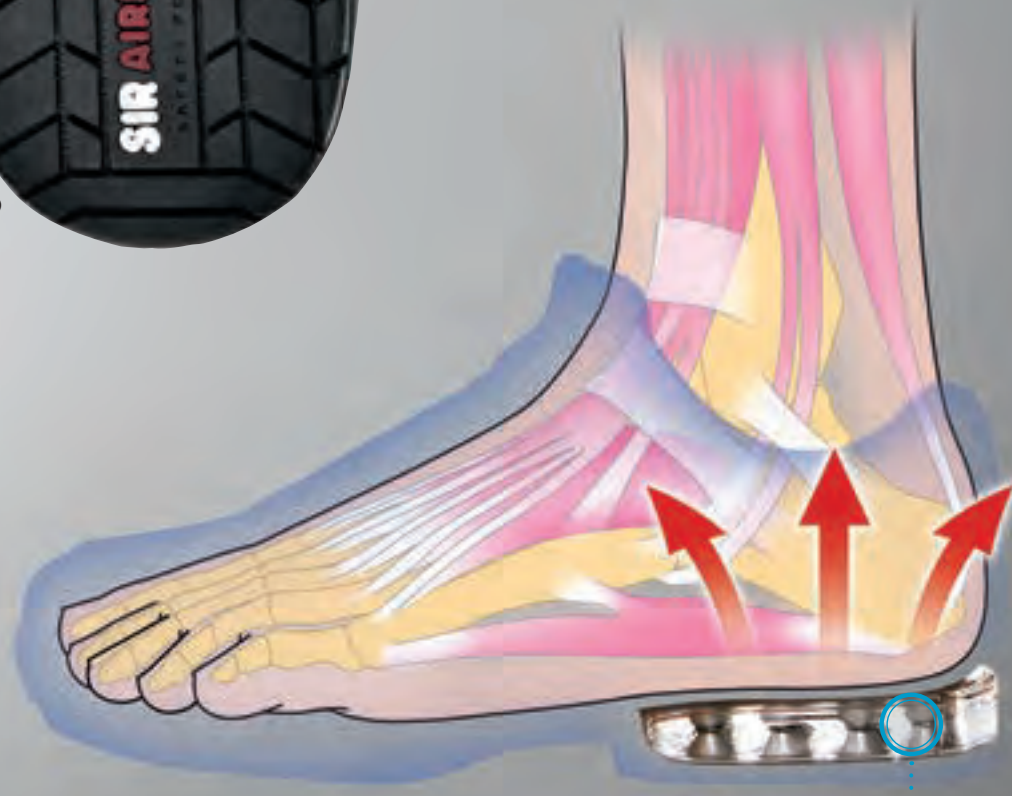

AIRBLOCK TERMÉKEK



RAKTÁRON



210 50

PROVIDENCE

EN 20345 S3 SRA

BOKACIPŐ, 200 J-IG VÉDŐ KOMPOZIT KAPSZLIVAL ÉS

ZERO PENETRATION SZŰRÁSBIZTOS

TALPKÖZÉPRÉSSZEL. SIMA NUBUK FELSORÉSZ,

SZEMCSÉSBŐR BETÉTEKKEL. KÉK.

MÉRET: 39-47

210 51

NŐI VÁLTOZAT

MÉRET: 35-38

210 50

PROVIDENCE



TALP	BETÉT	BÉLÉS	KÖZÉP	ORR
NitrilPlus	AIRMIX	DryPLUS	COMPOSITE	COMPOSITE
			PENETRAZIONE	ProLight
			ZERO	



210 61
HORIZON

TALP
NitrilPlus

ORR
COMPOSITE
ProLight



210 42
GREY NATURA

TALP
NitrilPlus

BETÉT
AIRMIX

BÉLÉS
Armonytex

KÖZÉP
COMPOSITE
PENETRAZIONE
ZERO

ORR
COMPOSITE
ProLight

A C T I V E S A F E T Y F O O T W E A R



210 25
RAMADA

TALP
NitrilPlus

BETÉT
AIRMIX

BÉLÉS
DryPlus

KÖZÉP
COMPOSITE
PENETRAZIONE
ZERO

ORR
COMPOSITE
ProLight



210 20
JUNGLA



210 04
CELEBRITY



210 01
PRISMA

210 61
HORIZON
EN 20345 SB A E FO SRA
SZANDÁL, 200 J-IG VÉDŐ
KOMPOZIT KAPSZLIVAL.
NYLON/LYCRA
FELSŐRÉSZ, ZSINÚRRAL
ÉS HÁTSÓ TEPŐZÁRRAL
ÁLLÍTHATÓ. SZÜRKE
MÉRET: 39-47

210 42
GREY NATURA
EN 20345 S1P SRA
CIPŐ, 200 J-IG VÉDŐ
KOMPOZIT KAPSZLIVAL,
SZÚRÁSBIZTOS
TALPKÖZÉPRÉSSZEL.
MULTIFRESH FELSŐRÉSZ.
SZÜRKE.
MÉRET: 39-47

210 42D
NŐI VÁLTOZAT
MÉRET: 35-38

210 25
RAMADA
EN 20345 S1P SRA
CIPŐ, 200 J-IG VÉDŐ
KOMPOZIT KAPSZLIVAL,
SZÚRÁSBIZTOS
TALPKÖZÉPRÉSSZEL.
SZARVASBŐR FELSŐRÉSZ,
PERFORÁLT, VÉGIG BÉLELT.
TERRACOTTA SZÍNEN.
MÉRET: 39-47

210 26
NŐI VÁLTOZAT
MÉRET: 35-38

210 20
JUNGLA
EN 20345 S1P SRA
CIPŐ, 200 J-IG VÉDŐ
KOMPOZIT
KAPSZLIVAL,
SZÚRÁSBIZTOS
TALPKÖZÉPRÉSSZEL.
SZARVASBŐR
FELSŐRÉSZ,
MIKROPERFORÁLT,
VÉGIG BÉLELT.
KATONAI ZÖLD.
MÉRET: 39-47

210 04
CELEBRITY
EN 20345 S3 SRA
CIPŐ, 200 J-IG VÉDŐ
KOMPOZIT
KAPSZLIVAL,
SZÚRÁSBIZTOS
TALPKÖZÉPRÉSSZEL.
NUBUK FELSŐRÉSZ,
SZÜRKE.
MÉRET: 39-47

210 01
PRISMA
EN 20345 S3 SRA
CIPŐ, 200 J-IG VÉDŐ KOMPOZIT
KAPSZLIVAL, SZÚRÁSBIZTOS
TALPKÖZÉPRÉSSZEL. SIMA
SZEMCSÉSBŐR FELSŐRÉSZ,
FEKETE.
MÉRET: 39-47

210 02
NŐI VÁLTOZAT
MÉRET: 35-38



FOBIA TERMÉKEK

› PUHA, MÉGIS JÓL TARTÓ
TECHNOLÓGIA

A FOBIA TERMÉKEK KÜLÖNÖSEN ALKALMASAK OLYAN MUNKÁSOKNAK, AKIK SOKAT DOLGOZNAK HAJLOTT TESTHELYZETBEN VAGY BEHAJLÍTOTT TÉRDEKKEL. ALAKJA ÉS NAGY KAPSZLIJA JELENTŐS MÉRTÉKBEN CSÖKKENTI AZ ILYENKOR A LÁBUJYAKBAN JELENTKEZŐ FÁJDALMAT. A MÁSSAL ÖSSZE NEM HASONLÍTHATÓ KÉNYELEM MIATT HAMAR PÓTOLHATATLANNAK TALÁLJA MAJD FOBIA LÁBBELIJÉT.



A FELSORÉSZ
MULTIFRESH
ANYAGBÓL KÉSZÜLT,
MIKROSZÁLAS
HASÍTOTTBŐR
RÁTÉTEKKEL.

A SAROKRÉSZ
ALACSONY
BARÁZDÁIBAN
NEM TUD
FELHALMOZÓD
NI
SZENNYEZŐDÉS

SIMA TALP-PROFIL
A KÖNNYEBB
TISZTÍTHATÓSÁG
ÉRDEKÉBEN

LAPOS, NAGY
FELÜLETŰ TALP A
HÁT KÉNYELMÉÉRT

EXTRA VÉKONY
TALP A
RUGALMASSÁG ÉS A
NYOMÁSCSÖKKENTÉ
S MIATT.

SIR FOBIA

SZUPER PUHA VISELET

▶ AJÁNLOTT

- › EGÉSZSÉGÜGY
- › ÉLELMISZERIPAR
- › RAKTÁROZÁS,
LOGISZTIKA
- › TAKARÍTÓCÉGEK
- › KARBANTARTÓ ÉS
ÉPÍTŐMUNKÁSOK

▶ ELŐNYÖK

NAGYON KIS ÖNSÚLY
SZÉLES SZABÁS
KÉNYELMES, LÁGY, LÉLEGZŐ
ANYAGBÓL
TULAJDONSÁGAINAK
KÖSZÖNHETŐEN HUZAMOSABB
IDEIG IS VISELHETŐ
A FOBIA TERMÉKEK IDEÁLISAK
MAGAS HŐMÉRSÉKLETŰ
MUNKAHELYEKEN ÉS KIS
MÉRTÉKBEN EGYENETLEN
FELSZÍNEKEN.

MIKROBARÁZD
ÁKNAK
KÖSZÖNHETŐ
EN KIVÁLÓ
CSÚSZÁSBIZTO
SSÁG

ÖNTISZTÍTÓ TALP,
AMELY LEHETŐVÉ
TESZI A FOLYADÉK ÉS
SZENNYEZŐDÉSEK
TÁVOZÁSÁT

KERESZTIRÁNYÚ
BARÁZDÁK A
FOLYADÉKELVE
ZETÉSHEZ

..... SZÉLES TALPRÉS

CSÚSZÁSGÁTLÓ BORDÁZAT A
SAROKNÁL

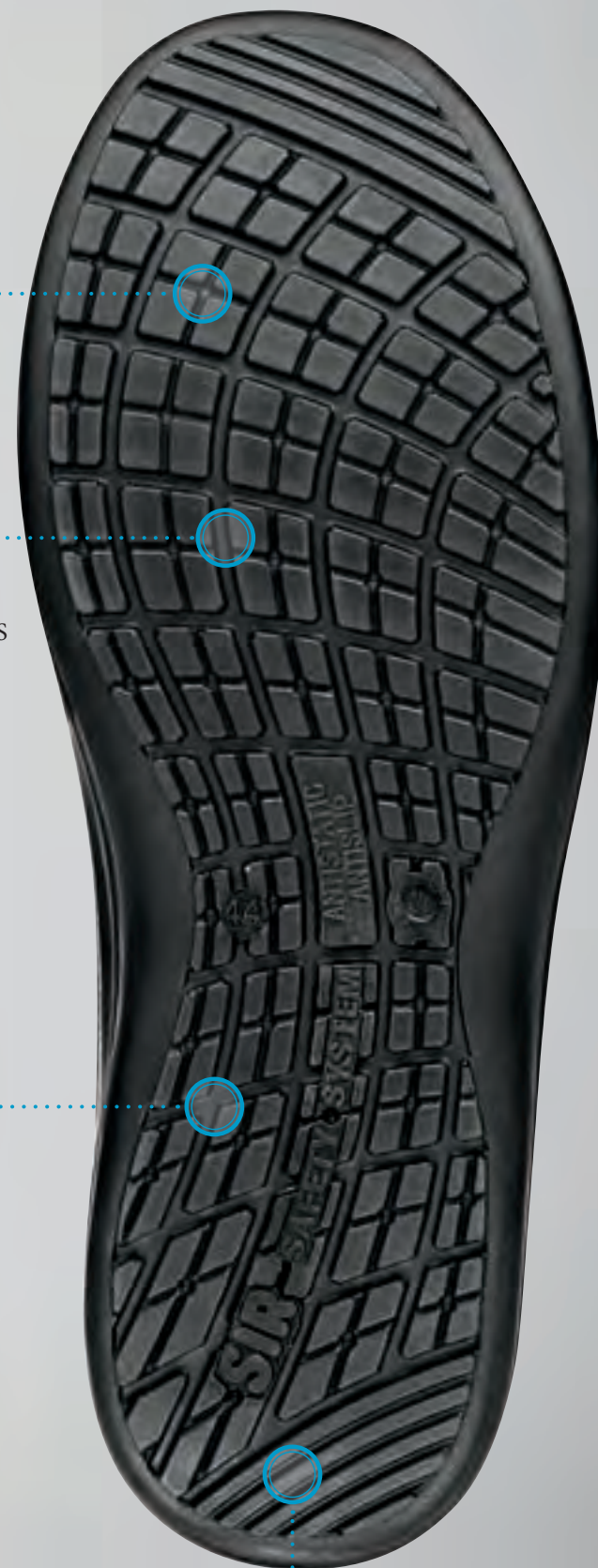

FOBIA TERMÉKEK



RAKTÁRON

260 82
CLIMA



FELSŐ ecoage	TALP PU LIGHT	BETÉT EVA SOFT 3mm	BÉLÉS Dry PLUS	ORR COMPOSITE ProLight
-----------------	------------------	-----------------------	-------------------	------------------------------

260 82

CLIMA

EN 20345 SB A-E-FO SRC

KLUMPA, ÁLLÍTHATÓ SAROKPÁNTTAL, 200 J-IG VÉDŐ KAPSZLIVAL. PERFORÁLT MIKROSZÁLAS FELSORÉSZ. FEHÉR. MÉRET: 39-47

260 83

NŐI VÁLTOZAT

MÉRET: 35-38

260 75
KARIM FOBIA



FELSŐ ecoage	TALP PU LIGHT	BETÉT EVA SOFT 3mm	BÉLÉS Dry PLUS	KÖZÉP COMPOSITE PENETRAZIONE ZERO	ORR COMPOSITE ProLight
-----------------	------------------	-----------------------	-------------------	---	------------------------------

260 75

KARIM FOBIA

EN 20345 S3 SRC

BOKACIPŐ 200 J-IG VÉDŐ KAPSZLIVAL ÉS SZÚRÁSBIZTOS TALPKÖZÉPRÉSSZEL. MIKROSZÁLAS FELSORÉSZ. FEHÉR. MÉRET: 39-47

260 75D

NŐI VÁLTOZAT

MÉRET: 35-38

SIR FOBIA

SZUPER PUHA VISELET

260 74
CLIMA BLACK



FELSŐ ecoage	TALP PU LIGHT	BETÉT EVA SOFT 3mm	BÉLÉS Dry PLUS	ORR COMPOSITE Pro Light
-----------------	------------------	-----------------------	-------------------	-------------------------------

260 74
CLIMA BLACK
EN 20345 SB A-E-FO SRC
KLUMPA, ÁLLÍTHATÓ
SAROKPÁNTTAL, 200 J-IG VÉDŐ
KAPSZLIVAL. PERFORÁLT
MIKROSZÁLAS FELSORÉSZ. FEKETE.
MÉRET: 39-47

260 74D
NŐI VÁLTOZAT
MÉRET: 35-38

260 88W
WHITE FOBIA



FELSŐ ecoage	TALP PU LIGHT	BETÉT EVA SOFT 3mm	BÉLÉS 3D TEX	KÖZÉP COMPOSITE PENETRAZIONE ZERO	ORR COMPOSITE Pro Light
-----------------	------------------	-----------------------	-----------------	--	-------------------------------

260 88W
WHITE FOBIA
EN 20345 S3 SRC IEC EN 61340
CIPŐ 200 J-IG VÉDŐ
KAPSZLIVAL ÉS SZŰRÁSBIZTOS
TALPKÖZÉPRÉSSZEL.
MIKROSZÁLAS FELSORÉSZ.
FEHÉR.
MÉRET: 39-47

260 88WD
NŐI VÁLTOZAT
MÉRET: 36-38

260 80
PRELUDE



FELSŐ ecoage	TALP PU LIGHT	BETÉT EVA SOFT 3mm	BÉLÉS Dry PLUS	ORR COMPOSITE Pro Light
-----------------	------------------	-----------------------	-------------------	-------------------------------

260 80
PRELUDE
EN 20345 S2 SRC
MOKASSZIN, 200 J-IG VÉDŐ KAPSZLIVAL ÉS
SZŰRÁSBIZTOS TALPKÖZÉPRÉSSZEL. MIKROSZÁLAS
FELSORÉSZ. FEHÉR.
MÉRET: 39-47
260 81
NŐI VÁLTOZAT
MÉRET: 35-38



FOBIA TERMÉKEK



RAKTÁRON

260 86
ICE FOBIA



260 86
ICE FOBIA
EN 20345 S1P SRC
CIPŐ, 200 J-IG VÉDŐ KAPSLIVAL ÉS
SZŰRÁSBIZTOS TALPKÖZÉPRÉSSZEL.
MIKROSZÁLAS FELSORÉSZ. VILÁGOSKÉK.
MÉRET: 39-47

260 86D
NŐI VÁLTOZAT
MÉRET: 36-38



260 84
BLU FOBIA



260 84
BLU FOBIA
EN 20345 S1P SRC
CIPŐ, 200 J-IG VÉDŐ KAPSLIVAL ÉS
SZŰRÁSBIZTOS TALPKÖZÉPRÉSSZEL.
HASÍTOTT SZARVASBŐR FELSORÉSZ. KÉK.
MÉRET: 39-47

260 84D
NŐI VÁLTOZAT
MÉRET: 36-38



260 88
LOW BLACK
FOBIA



260 88
LOW BLACK FOBIA
EN 20345 S3 SRC
CIPŐ, 200 J-IG VÉDŐ KAPSLIVAL ÉS
SZŰRÁSBIZTOS TALPKÖZÉPRÉSSZEL.
MIKROSZÁLAS FELSORÉSZ. FEKETE.
MÉRET: 39-47

260 88D
NŐI VÁLTOZAT
MÉRET: 35-38



260 87
GREY FOBIA



FELSŐ ecoage	TALP PU LIGHT	BETÉT AIRMIX	BÉLÉS 3D TEX	KÖZÉP COMPOSITE PENETRAZIONE ZERO	ORR COMPOSITE ProLight
-----------------	------------------	-----------------	-----------------	--	------------------------------

260 87
26087 GREY FOBIA
EN 20345 S1P SRC
CIPŐ, 200 J-IG VÉDŐ KAPSZLIVAL ÉS
SZŰRÁSBIZTOS TALPKÖZÉPRÉSSZEL.
MIKROSZÁLAS FELSORÉSZ. SZÜRKE.
MÉRET: 39-47

260 87D
NŐI VÁLTOZAT
MÉRET: 35-38

260 77
MESH FOBIA



TALP PU LIGHT	BETÉT AIRMIX	BÉLÉS 3D TEX	KÖZÉP COMPOSITE PENETRAZIONE ZERO	ORR COMPOSITE ProLight
------------------	-----------------	-----------------	--	------------------------------

260 77
MESH FOBIA
EN 20345 S1P SRC
CIPŐ, 200 J-IG VÉDŐ KAPSZLIVAL ÉS
SZŰRÁSBIZTOS TALPKÖZÉPRÉSSZEL.
MULTIFRESH FELSORÉSZ, BŐR RÁTÉTEKKEL.
FEKETE.

MÉRET: 39-47
260 77D
NŐI VÁLTOZAT
MÉRET: 35-38

260 89
BLACK FOBIA



FELSŐ ecoage	TALP PU LIGHT	BETÉT AIRMIX	BÉLÉS 3D TEX	KÖZÉP COMPOSITE PENETRAZIONE ZERO	ORR COMPOSITE ProLight
-----------------	------------------	-----------------	-----------------	--	------------------------------

260 89
MESH FOBIA
EN 20345 S1P SRC
BOLACIPŐ, 200 J-IG VÉDŐ KAPSZLIVAL ÉS
SZŰRÁSBIZTOS TALPKÖZÉPRÉSSZEL.
MIKROSZÁLAS FELSORÉSZ. FEKETE.
MÉRET: 39-47

260 89D
NŐI VÁLTOZAT
MÉRET: 35-38

SIR FOBIA

SUPER SOFT SAFETY FOOTWEAR



KLUMPÁK

▶ AJÁNLOTT

- ÉLELMISZERIPAR
- TAKARÍTÓCÉGEK
- EGÉSZSÉGÜGY
- FEJLETT TECHNOLÓGIA-SZEKTOR

▶ ELŐNYÖK

- -OLIURETÉN ANYAG A KÖNNYEBB TISZTÍTÁS MIATT
- 134 C/70 PERCES MOSÁSSAL AUTOKLÁVBAN TISZTÍTHATÓ
- BIZTONSÁGI ÉS NEM BIZTONSÁGI VERZIÓK
- NŐI ÉS FÉRFI MÉRETBEN
- ELÉRHETŐ FESTETT BŐRBŐL KÉSZÜLT, PÁNT NÉLKÜLI, NEM BIZTONSÁGI VÁLTOZAT

260 14
ARGON



260 14
ARGON

260 11
ARGON



260 11
ARGON

EN 20345 SB A E SRC
EGYBEÖNTÖTT KLUMPA, KAPSZLIVAL, 134 C/70 PERCES MOSÁSSAL AUTOKLÁVBAN TISZTÍTHATÓ
LYUGGATOTT. VILÁGOSKÉK
MÉRET: 35-46
260 12
NŐI VÁLTOZAT
MÉRET: 35-38

260 12V
ARGON



260 12V
ARGON

EN 20347 OB A E SRC
EGYBEÖNTÖTT KLUMPA, KAPSZLIVAL, 134 C/70 PERCES MOSÁSSAL AUTOKLÁVBAN TISZTÍTHATÓ
LYUGGATOTT. NEM BIZTONSÁGI. ZÖLD.
RENDELÉSRE KÉSZÍTİK.
MÉRET: 39-46

260 11V
NŐI VÁLTOZAT.
RENDELÉSRE
KÉSZÍTİK.
MÉRET: 35-38



RAKTÁRON

260 10
PICA



260 10
PICA
EN 20347 OB E SRC
PERFORÁLT FESTETT BŐR KLUMPA. NEM
BIZTONSÁGI. FEHÉR.
RENDELÉSRE KÉSZÍTIK.
MÉRET: 39-46
260 09
NŐI VÁLTOZAT. RENDELÉSRE KÉSZÍTIK.
MÉRET: 35-38

260 13
RECIFE



260 13
RECIFE
EN 20347 OB E SRC
PERFORÁLT FESTETT BŐR KLUMPA, ÁLLÍTHATÓ
BOKAPÁNTTAL. NEM BIZTONSÁGI. FEHÉR.
RENDELÉSRE KÉSZÍTIK.
MÉRET: 38-46

260 13A
NŐI VÁLTOZAT. RENDELÉSRE KÉSZÍTIK.
MÉRET: 35-37

260 16
BRERA



260 16
BRERA
EN 20347 A E SRC
EVA ANYAGBÓL KÉSZÜLT KÖNNYŰ KLUMPA,
BOKAPÁNTTAL. SZELLŐZIK, ANTIBAKTERIÁLIS,
ANTISZTATIKUS BETÉTTTEL, 50 C-ON MOSTHATÓ.
FEHÉR.
RENDELÉSRE KÉSZÍTIK.
MÉRET: 34-47

260 16B
KÉK. RENDELÉSRE KÉSZÍTIK.

260 16V
ZÖLD. RENDELÉSRE KÉSZÍTIK

260 16B
BRERA



260 16V
BRERA



METAL TOP TERMÉKEK

▶ AJÁNLOTT

ÉPÍTŐIPAR
MEZŐGAZDASÁG, ERDÉSZET
KÖNNYŰ ÉS NEHÉZGÉPIPAR
FÉMIPAR
RAKTÁROZÁS ÉS LOGISZTIKA
TAKARÍTÓCÉGEK
KARBANTARTÓ ÉS
SZERELŐMUNKÁSOK

▶ ELŐNYÖK

- KETTŐS SŰRŰSÉGŰ POLIURETÁN TALPRÉSZ
- A DUPLA SŰRŰSÉG RUGALMASSÁGOT BIZTOSÍT, EMELLETT KÖNNYŰ ÉS KÉNYELMES. ANTISZTATIKUS ÉS SOKÁIG VISELHETŐ, VALAMINT ELLENÁLL A SZÉNHIDROGÉNEKNEK, OLAJNAK ÉS ZSÍROKNAK

- AZ ÖSSZES TERMÉK SZÉLES TALPRÉSSZEL KÉSZÜLT A NAGYOBB KÉNYELEM ÉRDEKÉBEN



LÉLEGZŐ,
IZZADÁSGÁTLÓ
BÉLÉS

SZÉLES
FŰZŐLYUKAK A
KÖNNYEBB
BEFŰZÉS
ÉRDEKÉBEN

A TALPSZEGÉLY SIMA,
A KÖNNYŰ TISZTÍTÁS
MIATT

LÉLEGZŐLYUKAK A
JOBB SZELLŐZÉS
MIATT

A FELSORÉSZ
KÉSZÜLHET
SZEMCSÉSBŐRBŐL,
NUBUKBŐL, FESTETT
HASÍTOTTBŐRBŐL ÉS
SZARVASBŐRBŐL

SZÉLES
BARÁZDÁK
RÖGÖS TALAJRA

› HATÉKONY TECHNOLÓGIA

A METAL TOP POLIURETÁN TALPRÉSZE ÖTVÖZI A KIS TÖMEGET A TALP RECÉZÉSÉNEK TECHNOLÓGIÁJÁVAL. A BARÁZDÁK EGY RÉSZE KÚPOS, VASKOSABB, AMI JÓ STABILITÁST BIZTOSÍT ÉS KIFEJEZETTEN ALKALMAS KÖVES ÉS GÖRÖNGYÖS TALAJRA. A KÜLSŐRÉSZ EGYEDI ALAKJA SEGÍT TOLÓ MOZDULATOKNÁL, MEGINDULÁSNÁL ÉS MEGÁLLÁSNÁL IS. A SIR ÚGY TERVEZTE A METAL TOP TERMÉKEKET, HOGY NEHÉZ TEREPEEN IS BIZTOSÍTSA A SZÜKSÉGES KÉNYELMET ÉS BIZTONSÁGOT.

A TALP MÉLY BARÁZDÁI MINDEN TALAJON JÓ TAPADÁST BIZTOSÍTANAK

A BARÁZDÁK ALAKJA ELŐSEGÍTI A FOLYADÉKOK ÉS TÖRMELEK TÁVOZÁSÁT

A SAROKNÁL CSÚSZÁSGÁTLÓ, AMI SZÁRAZ, NEDVES ÉS VIZES TALAJON IS JÓ TAPADÁST BIZTOSÍT

EXTRA SZÉLES TALPRÉSZ, AMI MEGFELELŐ MINDEN LÁBTÍPUSNAK



METAL TOP TERMÉKEK



RAKTÁRON



240 53U
NAOMI



240 54ALU
VIVA

TALP	BETÉT	BÉLÉS	KÖZÉP	ORR
FORCE PU	EVA SOFT 3mm	3D TEX	METAL TOP	METAL TOP

240 53U
NAOMI
EN 20345 S1P SRC
CIPŐ, 200 J-IG VÉDŐ KAPSZLIVAL, ACÉL
TALPKÖZÉPRÉSSZEL. SZARVASBŐR
FELSŐRÉSZ, MULTIFRESH BETÉTEKKEL.
FEKETE, KÉK BETÉTEKKEL.
MÉRET: 39-47

240 53D
NŐI VÁLTOZAT.
MÉRET: 35-38

TALP	BETÉT	BÉLÉS	KÖZÉP	ORR
FORCE PU	EVA SOFT 3mm	3D TEX	COMPOSITE PENETRAZIONE ZERO	ALUMINIUM

240 54ALU
EN 20345 S1P SRC
CIPŐ, 200 J-IG VÉDŐ KAPSZLIVAL,
SZŰRÁSBIZTOS
TALPKÖZÉPRÉSSZEL. SZARVASBŐR
FELSŐRÉSZ, MULTIFRESH
BETÉTEKKEL. FEKETE, PIROS
BETÉTEKKEL.
MÉRET: 39-47

240 54ALD
NŐI VÁLTOZAT.
MÉRET: 35-38

240 55U
240 56U
MALIBU



TALP	BETÉT	BÉLÉS	KÖZÉP	ORR
FORCE PU	EVA SOFT 3mm	Dry PLUS	METAL TOP	METAL TOP

240 55U
MALIBU
EN 20345 S1 SRC
CIPŐ, 200 J-IG VÉDŐ ACÉLKAPSZLIVAL,
SZŰRÁSBIZTOS TALPKÖZÉPRÉSSZEL.
PERFORÁLT SZARVASBŐR FELSORÉSZ.
SZÜRKE.
MÉRET: 39-47
240 55D
NŐI VÁLTOZAT.
MÉRET: 35-38

240 56U
MALIBU
EN 20345 S1P SRC
CIPŐ, 200 J-IG VÉDŐ ACÉLKAPSZLIVAL,
ACÉL TALPKÖZÉPRÉSSZEL. PERFORÁLT
SZARVASBŐR FELSORÉSZ. SZÜRKE.
MÉRET: 39-47
240 56D
NŐI VÁLTOZAT.
MÉRET: 35-38

240 58ALU
MONIX
EN 20345 S1P SRC
CIPŐ, 200 J-IG VÉDŐ
ACÉLKAPSZLIVAL, SZŰRÁSBIZTOS
TALPKÖZÉPRÉSSZEL. PERFORÁLT
SZARVASBŐR FELSORÉSZ. SZÜRKE.
MÉRET: 39-47

240 58ALD
NŐI VÁLTOZAT.
MÉRET: 35-38

240 58ALU



TALP	BETÉT	BÉLÉS	KÖZÉP	ORR
FORCE PU	EVA SOFT 3mm	Dry PLUS	COMPOSITE PENETRAZIONE ZERO	ALUMINIUM

240 50U
MONITOR



TALP	BETÉT	BÉLÉS	KÖZÉP	ORR
FORCE PU	EVA SOFT 3mm	Dry PLUS	METAL TOP	METAL TOP

240 50U
MONITOR
EN 20345 S1P SRC
SZANDÁL, TÉPŐZÁRRAL, 200 J-
IG VÉDŐ ACÉLKAPSZLIVAL,
ACÉL TALPKÖZÉPRÉSSZEL.
PERFORÁLT SZARVASBŐR
FELSORÉSZ. HOMOKSZÍNŰ.
MÉRET: 39-47

240 50D
NŐI VÁLTOZAT.
MÉRET: 35-38

240 51U
MONITOR
EN 20345 S1P SRC
SZANDÁL, TÉPŐZÁRRAL, 200 J-IG
VÉDŐ ACÉLKAPSZLIVAL, ACÉL
TALPKÖZÉPRÉSSZEL. PERFORÁLT
SZARVASBŐR FELSORÉSZ.
ANTRAZIT.
MÉRET: 39-47

240 51D
NŐI VÁLTOZAT.
MÉRET: 35-38

240 51U
MONITOR



TALP	BETÉT	BÉLÉS	KÖZÉP	ORR
FORCE PU	EVA SOFT 3mm	Dry PLUS	METAL TOP	METAL TOP

240 57ALU
FORCE



TALP	BETÉT	BÉLÉS	KÖZÉP	ORR
FORCE PU	EVA SOFT 3mm	Dry PLUS	COMPOSITE PENETRAZIONE ZERO	ALUMINIUM

240 57ALU
FORCE
EN 20345 S1P SRC
BOKACIPŐ, 200 J-IG VÉDŐ ACÉLKAPSZLIVAL, SZŰRÁSBIZTOS
TALPKÖZÉPRÉSSZEL. PERFORÁLT SZARVASBŐR FELSORÉSZ, NYLON
BETÉTEKKEL. FÖLDBARNA.
MÉRET: 39-47



METAL TOP TERMÉKEK



RAKTÁRON

270 52U

VIPER

EN 20345 S1P SRC
CIPŐ, 200 J-IG VÉDŐ
ACÉLKAPSZLIVAL,
ACÉL
TALPKÖZÉPRÉSSZEL.
FESTETT BŐR
FELSŐRÉSZ. FEKETE.
MÉRET: 39-47

270 54U

SANTOS

EN 20345 S1P SRC
BOKACIPŐ, 200 J-IG
VÉDŐ ACÉLKAPSZLIVAL,
ACÉL
TALPKÖZÉPRÉSSZEL.
FESTETT BŐR FELSŐRÉSZ,
GYORSFŰZŐS. FEKETE.
MÉRET: 39-47

230 52ALU

ANACONDA

EN 20345 S3 SRC
CIPŐ, 200 J-IG VÉDŐ
ACÉLKAPSZLIVAL,
SZŰRÁSBIZTOS
TALPKÖZÉPRÉSSZEL.
SZEMCSÉSBŐR FELSŐRÉSZ.
FEKETE.

MÉRET: 39-47

230 54U

FENICE

EN 20345 S3 SRC
BOKACIPŐ, 200 J-IG VÉDŐ
ACÉLKAPSZLIVAL, ACÉL
TALPKÖZÉPRÉSSZEL.
SZEMCSÉSBŐR FELSŐRÉSZ,
GYORSFŰZŐS. FEKETE.

230 52ALD

NŐI VÁLTOZAT

MÉRET: 35-38

230 54D

NŐI VÁLTOZAT

MÉRET: 35-38

230 52U

ANACONDA

EN 20345 S3 SRC
CIPŐ, 200 J-IG VÉDŐ ACÉLKAPSZLIVAL, ACÉL
TALPKÖZÉPRÉSSZEL. SZEMCSÉSBŐR FELSŐRÉSZ.
FEKETE.

MÉRET: 39-47

230 52D

NŐI VÁLTOZAT

MÉRET: 35-38

230 54ALU

FENICE

EN 20345 S3 SRC
BOKACIPŐ, 200 J-IG VÉDŐ
ACÉLKAPSZLIVAL,
SZŰRÁSBIZTOS KOMPOZIT
TALPKÖZÉPRÉSSZEL.
SZEMCSÉSBŐR FELSŐRÉSZ,
GYORSFŰZŐS. FEKETE.

MÉRET: 39-47

230 54WU

WINTER FENICE

EN 20345 S3 SRC
BOKACIPŐ, 200 J-IG VÉDŐ
ACÉLKAPSZLIVAL, ACÉL
TALPKÖZÉPRÉSSZEL.
SZEMCSÉSBŐR FELSŐRÉSZ,
KÖRNYEZETBARÁT MŰSZÖRME
BÉLÉSEL HIDEG VISZONYOKRA
GYORSFŰZŐS. FEKETE.

MÉRET: 39-47

230 54ALD

NŐI VÁLTOZAT

MÉRET: 35-38

230 54WD

NŐI VÁLTOZAT

MÉRET: 35-38



270 52U
VIPER

OUTSOLE	INSOLE	LINING	MIDSOLE	TOECAP
PU FORCE	EVA SOFT 3mm	3D TEX	METALL PRO	METAL TOP



270 54U
SANTOS

OUTSOLE	INSOLE	LINING	MIDSOLE	TOECAP
PU FORCE	EVA SOFT 3mm	3D TEX	METALL PRO	METAL TOP



230 52ALU
ANACONDA

OUTSOLE	INSOLE	LINING	MIDSOLE	TOECAP
PU FORCE	EVA SOFT 3mm	3D TEX	COMPOSITE PENETRAZIONE ZERO	ALUMINIUM



230 54U
FENICE

OUTSOLE	INSOLE	LINING	MIDSOLE	TOECAP
PU FORCE	EVA SOFT 3mm	3D TEX	METALL PRO	METAL TOP



230 54ALU
FENICE

OUTSOLE	INSOLE	LINING	MIDSOLE	TOECAP
PU FORCE	EVA SOFT 3mm	3D TEX	COMPOSITE PENETRAZIONE ZERO	ALUMINIUM



230 54WU
WINTER
FENICE

OUTSOLE	INSOLE	LINING	MIDSOLE	TOECAP
PU FORCE	EVA SOFT 3mm	COLD INSULATION	METALL PRO	METAL TOP



METAL TOP TERMÉKEK



230 66
SALDATORE



230 66
SALDATORE
EN 20345 S3 SRC
BOKACIPŐ HEGESZTŐKNEK, 200 J-IG VÉDŐ ACÉLKAPSZLIVAL,
SZŰRÁSBIZTOS KOMPOZIT TALPKÖZÉPRÉSSZEL. SZEMCSÉSBŐR
FELSŐRÉSZ, TÉPÓZÁRAS. FEKETE.
MÉRET: 39-47



230 65
METATARSO



230 65
METATARSO
EN 20345 S3 SRC
BOKACIPŐ, LÁBKÖZÉPRÉSZ-VÉDELEMMEL, 200 J-IG VÉDŐ
ACÉLKAPSZLIVAL, SZŰRÁSBIZTOS KOMPOZIT
TALPKÖZÉPRÉSSZEL. SZEMCSÉSBŐR FELSORÉSZ. FEKETE.
MÉRET: 39-47



RAKTÁRON



230 57U

PLUS
EN 20345 S3 SRC
SZEMCSÉSBŐR
SZERELŐCSIZMA, 200 J-IG
VÉDŐ ACÉLKAPSZLIVAL, ACÉL
TALPKÖZÉPRÉSSZEL.
MEGERŐSÍTETT
LÁBUJVVÉDELEM. FEKETE.
MÉRET: 39-47

OUTSOLE	INSOLE	LINING	MIDSOLE	TOECAP



230 58ALU

LAWRENCE
EN 20345 S3 SRC
SIMA SZEMCSÉSBŐR
SZERELŐCSIZMA, 200 J-IG VÉDŐ
ACÉLKAPSZLIVAL, KOMPOZIT
TALPKÖZÉPRÉSSZEL.
MEGERŐSÍTETT LÁBUJVVÉDELEM.
BÉZS.
MÉRET: 39-47

OUTSOLE	INSOLE	LINING	MIDSOLE	TOECAP



230 56ALU

INFINITY
EN 20345 S3 SRC
NUBUK SZERELŐCSIZMA, MŰSZÖRME BÉLÉSSSEL,
200 J-IG VÉDŐ ACÉLKAPSZLIVAL, KOMPOZIT
TALPKÖZÉPRÉSSZEL. MEGERŐSÍTETT
LÁBUJVVÉDELEM. BARNA.
MÉRET: 39-47

OUTSOLE	INSOLE	LINING	MIDSOLE	TOECAP

EXTRA MÉRETEK

NINCS KÉPEN

23009 INTEGRA
EN 20345 S3 SRC
CIPŐ, 200 J-IG VÉDŐ ACÉLKAPSZLIVAL,
KOMPOZIT TALPKÖZÉPRÉSSZEL.
MEGERŐSÍTETT NUBUK FELSORÉSSZEL.
FEKETE.
MÉRET: 48

230 09A

MÉRET: 49-50

230 11A

BOKACIPŐ
MÉRET: 48

230 11

BOKACIPŐ
MÉRET: 49-50

TOTAL PLANE TERMÉKEK

A TOTAL PLANE CIPŐK TECHNOLÓGIA, KÉNYELEM ÉS FORMATERVEZÉS TÖKÉLETES ÖTVÖZETEI. NÉHÁNY JELLEMZŐJE – MINT A KOMPOZIT KAPSZLI ÉS A ZERO PENETRATION KOMPOZIT TALPKÖZÉPRÉSZ - RÉVÉN A LÁBBELIK TÖKÉLETESEK MAGAS KOCKÁZATÚ MUNKAHELYEKEN, LAPOS TALPA ÉS 100%-OS TALAJÉRINTKEZÉSE, VALAMINT A PUHA, SZÉLES POLIURETÁN CELLÁK RÉVÉN KÉNYELMES.



HAJLÍTOTT TALP A KÖNNYEBB TAPADÁS ÉS JÁRÁS MIATT

INNOVATÍV FORMATERVEZÉS

SZELLŐZŐLYUKAK A NAGYOBB KÉNYELEMÉRT

SZEMCSÉSBŐR, NUBUK, SZARVASBŐR VAGY MIKROSZÁLAS FELSORÉSZ

„EMLÉKEZŐ” TALPRÉSZ

HEGYESZÖGBEN ZÁRÓDÓ TALPBORDÁK A SZENNYEZŐDÉS KÖNNYEBB ELTÁVOLÍTÁSA ÉRDEKÉBEN

A TALP TELJES FELÜLETÉN ÉRINTKEZIK A TALAJJAL

› FLAT TECHNOLOGY



TPU TALP,
OLAJ ÉS
SZÉNHIDRO
GÉN-ÁLLÓ

HEGYESZÖGBEN
ZÁRÓDÓ
TALPBORDÁK
GÁTOLJÁK A
SZENNYEZŐDÉSEK
FELHALMOZÓDÁSÁT

VÍZSZINTES
BORDÁK A
MOZGÁS
MEGKÖNNYÍTÉSE
ÉRDEKÉBEN

TARTÓS, ELLENÁLLÓ TPU TALP

A BORDÁK
MINTÁZATA
SEGÍTI A
FOLYADÉKOK
ELVEZETÉSÉT

CSÚSZÁSBIZTOS SRC SZABVÁNYNAK
MEGFELEL

› ELŐNYÖK

- A TALP SEGÍTI A HELYES SÚLYELOSZTÁST
- CSÖKKENTI A LÁB FÁRADTSÁGÁNAK ÉRZETÉT, NÖVELVE EZZEL A MUNKAKÉPESSÉGET
- EMLÉKEZŐKÉPESSÉGE MAGAS FOKÚ KÉNYELMET BIZTOSÍT, JÓ HATÁSSAL VAN A TELJES CSONTSZERKEZETRE IS
- A FELHASZNÁLT TECHNOLÓGIÁK ÉS A KIEMELKEDŐ MINŐSÉGŰ ALAPANYAGOK A PIACON TALÁLHATÓ BIZTONSÁGI LÁBBELIK CSÚCSÁRA HELYEZIK A TOTAL PLANE TERMÉKEKET.
- SZÚRÁSBIZTOS TALPKÖZÉPRÉSZ, ZERO PENETRATION KOMPOZITBÓL
- PRO-LIGHT KAPSZLI, KÖNNYŰ KOMPOZITBÓL



TOP PLANE TERMÉKEK



220 17
CAMARO



METAL
FREE

OUTSOLE PU / TPU REACTOR	INSOLE Dual FRESH	LINING Dry PLUS	MIDSOLE COMPOSITE PENETRAZIONE ZERO	TOECAP COMPOSITE Pro Light
---------------------------------------	--------------------------------	---------------------------	--	---

220 17
CAMARO
EN 20345 S1P SRC
SZANDÁL, 200 J-IG VÉDŐ KAPSZLIVAL, SZŰRÁSBIZTOS
KOMPOZIT TALPKÖZÉPRÉSSZEL. PERFORÁLT
SZARVASBŐR FELSORÉSZ, KÖRNYEZETBARÁT MŰBŐR
ORR-ERŐSÍTÉS. FÉMMENTES! BÉZS
MÉRET: 39-47

220 18
CAMARO
BLACK



METAL
FREE

OUTSOLE PU / TPU REACTOR	INSOLE Dual FRESH	LINING Dry PLUS	MIDSOLE COMPOSITE PENETRAZIONE ZERO	TOECAP COMPOSITE Pro Light
---------------------------------------	--------------------------------	---------------------------	--	---

220 18
CAMARO BLACK
EN 20345 S1P SRC IEC EN 61340
SZANDÁL, 200 J-IG VÉDŐ KAPSZLIVAL,
SZŰRÁSBIZTOS KOMPOZIT
TALPKÖZÉPRÉSSZEL. PERFORÁLT NUBUK
FELSORÉSZ, KÖRNYEZETBARÁT MŰBŐR
ORR-ERŐSÍTÉS. FÉMMENTES! FEKETE-
SZÜRKE
MÉRET: 39-47

220 08
JUMP



METAL
FREE



RAKTÁRON

220 08
JUMP

EN 20345 S1P
CIPŐ, 200 J-IG VÉDŐ KAPSZLIVAL, SZŰRÁSBIZTOS KOMPOZIT TALPKÖZÉPRÉSSZEL. LÉLEGZŐ, HÁLÓS FELSORÉSZ, FÉNYVISSZAVERÓ BETÉTEKKEL, KÖRNYEZETBARÁT MŰBŐR ORR-ERŐSÍTÉS. FÉMMENTES! FEKETE-SZÜRKE
MÉRET: 39-47

OUTSOLE PU / TPU REACTOR
INSOLE Dual FRESH
LINING Dry PLUS
MIDSOLE COMPOSITE PENETRAZIONE ZERO
TOECAP COMPOSITE ProLight

TOTAL PLANE

220 19
YUCON

EN 20345 S1P SRC
CIPŐ, 200 J-IG VÉDŐ KAPSZLIVAL, SZŰRÁSBIZTOS KOMPOZIT TALPKÖZÉPRÉSSZEL. NUBUK FELSORÉSZ, MULTIFRESH BETÉTEKKEL. FEKETE-ZÖLD.
MÉRET: 39-47

220 19
YUCON



OUTSOLE PU / TPU REACTOR
INSOLE Dual FRESH
LINING Dry PLUS
MIDSOLE COMPOSITE PENETRAZIONE ZERO
TOECAP COMPOSITE ProLight

220 16
OCRA



220 16
OCRA

EN 20345 S1P SRC
CIPŐ, 200 J-IG VÉDŐ KAPSZLIVAL, SZŰRÁSBIZTOS KOMPOZIT TALPKÖZÉPRÉSSZEL. PERFORÁLT SZARVASBŐR FELSORÉSZ. BÉZS.
MÉRET: 39-47



OUTSOLE PU / TPU REACTOR
INSOLE Dual FRESH
LINING Dry PLUS
MIDSOLE COMPOSITE PENETRAZIONE ZERO
TOECAP COMPOSITE ProLight

220 20
SIERRA

EN 20345 S1P SRC
CIPŐ, 200 J-IG VÉDŐ KAPSZLIVAL, SZŰRÁSBIZTOS KOMPOZIT TALPKÖZÉPRÉSSZEL. PERFORÁLT SZARVASBŐR FELSORÉSZ. SZÜRKE.
MÉRET: 39-47

220 20
SIERRA



OUTSOLE PU / TPU REACTOR
INSOLE EVA SOFT 3mm
LINING Dry PLUS
MIDSOLE COMPOSITE PENETRAZIONE ZERO
TOECAP COMPOSITE ProLight

220 20D
NŐI VÁLTOZAT
MÉRET: 36-38

TOTAL PLANE TERMÉKEK



EASY STEP FOOTWEAR

220 02
LAGUNA



220 02
LAGUNA
EN 20345 S1P SRC
CIPŐ, 200 J-IG VÉDŐ KAPSZLIVAL,
SZŰRÁSBIZTOS KOMPOZIT
TALPKÖZÉPRÉSSZEL. PERFORÁLT
MIKROSZÁLAS FELSORÉSZ. KÉK.
MÉRET: 39-47



RAKTÁRON



OUTSOLE PU / TPU REACTOR	INSOLE EUR SOFT 3mm	LINING 3D TEX	MIDSOLE COMPOSITE PENETRAZIONE ZERO	TOECAP COMPOSITE ProLight
---------------------------------------	-------------------------------	-------------------------	--	--

220 04
AURORA
EN 20345 S1P SRC
CIPŐ, 200 J-IG VÉDŐ KAPSZLIVAL, SZŰRÁSBIZTOS
KOMPOZIT TALPKÖZÉPRÉSSZEL. MIKROSZÁLAS
FELSORÉSZ. MEGERŐSÍTETT ORR RÉSZ. KÉK.
MÉRET: 39-47

220 04
AURORA



220 32
ZENIT



OUTSOLE PU / TPU REACTOR	INSOLE EUR SOFT 3mm	LINING 3D TEX	MIDSOLE COMPOSITE PENETRAZIONE ZERO	TOECAP COMPOSITE ProLight
---------------------------------------	-------------------------------	-------------------------	--	--

220 32
ZENIT
EN 20345 S1P SRC IEC EN 61340
CIPŐ, 200 J-IG VÉDŐ KAPSZLIVAL,
SZŰRÁSBIZTOS KOMPOZIT
TALPKÖZÉPRÉSSZEL. EXTRA ERŐS
NUBUK FELSORÉSZ. FEKETE
MÉRET: 39-47

220 32D
NŐI VÁLTOZAT
MÉRET: 36-38



OUTSOLE PU / TPU REACTOR	INSOLE EUR SOFT 3mm	LINING 3D TEX	MIDSOLE COMPOSITE PENETRAZIONE ZERO	TOECAP COMPOSITE ProLight
---------------------------------------	-------------------------------	-------------------------	--	--

220 34
PLATINUM
EN 20345 S1P SRC IEC EN 61340
BOKACIPŐ, 200 J-IG VÉDŐ
KAPSZLIVAL, SZŰRÁSBIZTOS
KOMPOZIT TALPKÖZÉPRÉSSZEL.
EXTRA ERŐS NUBUK FELSORÉSZ.
FEKETE
MÉRET: 39-47

220 34
PLATINUM



OUTSOLE PU / TPU REACTOR	INSOLE EUR SOFT 3mm	LINING 3D TEX	MIDSOLE COMPOSITE PENETRAZIONE ZERO	TOECAP COMPOSITE ProLight
---------------------------------------	-------------------------------	-------------------------	--	--

TOTAL PLANE TERMÉKEK



EASY STEP FOOTWEAR

220 22

ELITE
EN 20345 S1P SRC IEC EN
61340
CIPŐ, 200 J-IG VÉDŐ
KAPSZLIVAL,
SZŰRÁSBIZTOS KOMPOZIT
TALPKÖZÉPRÉSSZEL. SIMA,
EXTRA PUHA FÉNYES BŐR
FELSŐRÉSZ. FEKETE
MÉRET: 39-47



220 24

CARISMA
EN 20345 S1P SRC IEC EN 61340
BOKACIPŐ, 200 J-IG VÉDŐ KAPSZLIVAL,
SZŰRÁSBIZTOS KOMPOZIT
TALPKÖZÉPRÉSSZEL. SIMA, EXTRA PUHA
FÉNYES BŐR FELSŐRÉSZ. FEKETE
MÉRET: 39-47

220 27
FELIX



220 27
FELIX

EN 20345 S3 SRC
CIPŐ, 200 J-IG VÉDŐ KAPSZLIVAL, SZŰRÁSBIZTOS
KOMPOZIT TALPKÖZÉPRÉSSZEL. EXTRA PUHA
NUBUK FELSORÉSZ. SÁRGA.
MÉRET: 39-47



RAKTÁRON



OUTSOLE
PU / TPU
REACTOR

INSOLE
**Dual
FRESH**

LINING
**3D
TEX**

MIDSOLE
COMPOSITE
PENETRAZIONE
ZERO

TOECAP
COMPOSITE
ProLight

220 28
SEDAN



220 28

SEDAN
EN 20345 S3 SRC
BOKACIPŐ, 200 J-IG VÉDŐ
KAPSZLIVAL, SZŰRÁSBIZTOS
KOMPOZIT TALPKÖZÉPRÉSSZEL.
EXTRA PUHA NUBUK FELSORÉSZ.
SÁRGA.
MÉRET: 39-47

220 13
BINOMA



220 13

BINOMA
EN 20345 S3 SRC
BOKACIPŐ, 200 J-IG VÉDŐ KAPSZLIVAL,
SZŰRÁSBIZTOS KOMPOZIT TALPKÖZÉPRÉSSZEL.
SZARVASBŐR, VÍZLEPERGETŐ FELSORÉSZ,
MEGERŐSÍTETT ORR ÉS SAROK. KÉK-SZÜRKE.
MÉRET: 39-47

220 25
AMAZZONIA



220 25

AMAZZONIA
EN 20345 S3 SRC
FŰZŐS CSIZMA, 200 J-IG VÉDŐ KAPSZLIVAL,
SZŰRÁSBIZTOS KOMPOZIT TALPKÖZÉPRÉSSZEL.
EXTRA ERŐS NUBUK FELSORÉSZ, MEGERŐSÍTETT
ORR ÉS SAROK. FEKETE.
MÉRET: 39-47

EASY STEP FOOTWEAR





SAFETY SYSTEM



AZ ULTRALIGHT TECHNOLÓGIA

ELŐNYÖK

- ULTRA KÖNNYŰ LÁBBELI, A LEGKÖNNYEBBEK KÖZÖTT VAN A PIACON
- ZERO PENETRATION SZŰRÁSBIZTOS KOMPOZIT TALPKÖZÉPRÉSZ
- ALUMÍNIUM KAPSZLI
- RUGALMAS ÉS KÉNYELMES
- LÉLEGZŐ ANYAGOKBÓL KÉSZÜLT FELSORÉSZ



RAKTÁRON

KIS MÉLYSÉGŰ RECÉK, AMELYEBEN NEM GYŰLNEK MEG SZENNYEZŐDÉSEK

MIKROSZÁLAS ÉS SOFSHELL FELSORÉSZ

MEGERŐSÍTETT MŰANYAG ORR RÉSZ

MULTITRACTION TALP, MINDEN FELÜLETEN TAPAD

EVA RÁZKÓDÁSELNYELŐ TALPBETÉT

TPU CSAVARODÁSGÁTLÓ

ELLENÁLLÓ NITRILGUMI TALP

ÖNTISZTÍTÓ BETÉTEK A TALPON



ULTRALIGHT TERMÉKEK

250 35
GREEN
ULTRA LIGHT



OUTSOLE	INSOLE	LINING	MIDSOLE COMPOSITE	TOECAP
NitrilPlus	EVA SOFT 3mm	3D TEX	PENETRAZIONE ZERO	ALUMINIUM

250 35
GREEN ULTRA LIGHT
EN 20345 S1P SRA
CIPŐ, 200 J-IG VÉDŐ ALUMÍNIUMKAPSZLIVAL,
SZŰRÁSBIZTOS KOMPOZIT
TALPKÖZÉPRÉSSZEL. MIKROSZÁLAS ÉS
SOFTSHELL FELSORÉSZ. FÁRADÁSÁG ELLENI EVA
BETÉT

250 40
GREY
ULTRA LIGHT



OUTSOLE	INSOLE	LINING	MIDSOLE COMPOSITE	TOECAP
NitrilPlus	EVA SOFT 3mm	3D TEX	PENETRAZIONE ZERO	ALUMINIUM

250 40
GRAY ULTRA LIGHT
EN 20345 S1P SRA
CIPŐ, 200 J-IG VÉDŐ ALUMÍNIUMKAPSZLIVAL,
SZŰRÁSBIZTOS KOMPOZIT TALPKÖZÉPRÉSSZEL.
MIKROSZÁLAS ÉS SOFTSHELL FELSORÉSZ. FÁRADÁSÁG
ELLENI EVA BETÉT, NITRILGUMI TALP. SZÜRKE.
MÉRET: 39-47

250 400
NŐI VÁLTOZAT
MÉRET: 36-38

250 45
ULTRA LIGHT
DIELECTRIC
SOLUTION



OUTSOLE	INSOLE	LINING	MIDSOLE COMPOSITE	TOECAP COMPOSITE
NitrilPlus	EVA SOFT 3mm	3D TEX	PENETRAZIONE ZERO	ProLight

250 45
DIELEKTROMOS ULTRA LIGHT
EN 20345 SBP SRC ASTM F 2413-11
CIPŐ, 200 J-IG VÉDŐ KOMPOZIT
KAPSZLIVAL, SZŰRÁSBIZTOS
KOMPOZIT TALPKÖZÉPRÉSSZEL.
MIKROSZÁLAS ÉS SOFTSHELL
FELSORÉSZ. FÁRADÁSÁG ELLENI EVA
BETÉT, NITRILGUMI TALP. SZÜRKE.
MÉRET: 38-47



OVERCAP TERMÉKEK

› ERŐS BIZTONSÁGI LÁBBELIK

KÜLÖNÖSEN ERŐS, KETTÓS SŰRŰSÉGŰ POLIURETÁN TALPA, ÉS MEGERŐSÍTETT ORR RÉSZE TESZI EZT A CIPŐT ERŐSSÉ ÉS STRAPABÍRÓVÁ. A POLIURETÁN MINŐSÉGE ÉS A TALP RECÉZÉSE MIATT CSÚSZÁSBIZTOS TULAJDONSÁGAI A LEGJOBBAKNAK SZÁMÍTANAK KATEGÓRIÁJÁN BELÜL. A SZEMCSÉS MARHABŐR FELSŐRÉSZ JÓ LÉLEGZŐ TULAJDONSÁGOKAT BIZTOSÍT ÉS ELLENÁLLÓ FOLYADÉKOKKAL ÉS SZENNYEZŐ ANYAGOKKAL SZEMBEN. EZEK MELLETT A SZÉLES TALPNAK KÖSZÖNHETŐEN A CIPŐ ÓRÁKON ÁT VISELHETŐ, A DILATÁCIÓNAK KÖSZÖNHETŐEN IZZADÁS NÉLKÜL. AZ OVERCAP MIDNENKI SZÁMÁRA IDEÁLIS VISELET.

▶ AJÁNLOTT

- › ÉPÍTŐIPAR
- › GÉPIPAR
- › VEGYIPAR
- › Bányászat



HATÉKONY
LÉLEGZŐ
BÉLÉS

BŐR
FŰZŐGYŰRŰK A
NAGYOBB
TARTÓSSÁG
ÉRDEKÉBEN

NAGYON
KEMÉNY
TALPRÉSZ

NUBUK
FELSŐRÉSZ,
„CRAZY HORSE”
KEZELÉSSEL

ÉLES SZÉLŰ
TALPBARÁZDÁK A
NEDVES FELÜLETEKEN
IS JÓ TAPADÁSÉRT

STRONG SAFE

► ELŐNYÖK

- CRAZY HORSE KEZELÉSŰ NUBUK FELSORÉSZ
- KETTÓS SZILÁRDSÁGÚ POLIURETÁN TALP
- MÉLY BARÁZDÁK, AMELYEK MINDEN FELSZÍNE JÓ TAPADÁST BIZTOSÍTANAK
- A KETTÓS SŰRŰSÉGŰ ANYAG ÖTVÖZI A RUGALMASSÁGOT, KÖNNYEDSÉGET A CSÚSZÁSBIZTOSÁGGAL, EMELLETT TARTÓS ÉS OLAJ, ZSÍR ÉS SZÉNHYDROGÉNÁLLÓ IS
- A VÉDELEM NÖVELÉSE ÉRDEKÉBEN MEGERŐSÍTETT ORR RÉSSZEL, AMI TARTÓSABBÁ IS TESZI A CIPŐT

TOMPASZÖGBEN ZÁRÓDÓ BARÁZDÁK

A TALP OLAJ ÉS SZÉNHYDROGÉNÁLLÓ

KÜLÖN VÉDELEM AZ ORR RÉSZEN

ÜTÉSELNYELŐ RENDSZER

CSÚSZÁSGÁTLÓS SAROK

MEGNÖVELT TALPSZÉLESSÉG MINDEN LÁBTÍPUSRA



OVERCAP TERMÉKEK





RAKTÁRON

OUTSOLE

PU
FORCE

INSOLE

Dual
FRESH

LINING

3D **TEX**

MIDSOLE

COMPOSITE
PENETRAZIONE
ZERO

TOECAP

COMPOSITE
ProLight



250 71

OVER CAP
EN 20345 S3 SRC
CIPŐ, 200 J-IG VÉDŐ
KAPSZLIVAL, SZÚRÁSBIZTOS
KOMPOZIT TALPKÖZÉPRÉSSZEL.
NUBUK FELSORÉSZ, CRAZY
HORSE KEZELÉSSSEL, EXTRA
ORRVÉDELEMMELEL. FÉMMENTES.
FEKETE.
MÉRET: 39-47

OUTSOLE

PU
FORCE

INSOLE

Dual
FRESH

LINING

3D **TEX**

MIDSOLE

COMPOSITE
PENETRAZIONE
ZERO

TOECAP

COMPOSITE
ProLight



250 70

OVER CAP MAX
EN 20345 S3 SRC
BOKACIPŐ, 200 J-IG VÉDŐ
KAPSZLIVAL, SZÚRÁSBIZTOS
KOMPOZIT TALPKÖZÉPRÉSSZEL.
NUBUK FELSORÉSZ, CRAZY
HORSE KEZELÉSSSEL, EXTRA
ORRVÉDELEMMELEL. FÉMMENTES.
FEKETE.
MÉRET: 39-47

OUTSOLE

PU
FORCE

INSOLE

Dual
FRESH

LINING

3D **TEX**

MIDSOLE

COMPOSITE
PENETRAZIONE
ZERO

TOECAP

COMPOSITE
ProLight



250 73

OVERCAP ETHNIC
EN 20345 S3 SRC
FŰZŐS CSIZMA, 200 J-IG VÉDŐ
KAPSZLIVAL, SZÚRÁSBIZTOS
KOMPOZIT TALPKÖZÉPRÉSSZEL.
NUBUK FELSORÉSZ, CRAZY
HORSE KEZELÉSSSEL, EXTRA
ORRVÉDELEMMELEL, OLDALSÓ
CIPZÁRRAL. FÉMMENTES.
FEKETE.
MÉRET: 39-47

OVER GAP
STRONG SAFETY FOOTWEAR



NITRÁL TERMÉKEK

NITRILGUMI

250 10
NITRAL BOOT



HÓTARTÓ BÉLÉS

OLDALSÓ CIPZÁR

TOMPASZÖGBEN ZÁRÓDÓ BARÁZDÁK, A SZENNYEZŐDÉSEK ÖSSZEGYŰLÉSE ELKERÜLÉSE ÉRDEKÉBEN

A SAROK ALAKJA LÉTRAFOKOKON IS NAGY STABILITÁST BIZTOSÍT

CSÚSZÁSMENTES TALP, SZÉLES TALAJÉRINTÉS, AMI JOBBAN ELVEZETI A FOLYADÉKOKAT

A NYELVRÉSZEN FOLYADÉKÁLLÓ BORÍTÁS

KÖNNYEN ÁTFŰZHETŐ FŰZŐLYUKAK

CSÚSZÁSGÁTLÓ SAROKRÉSZ

A SAROK ALAKJA LÉTRAFOKOKON IS NAGY STABILITÁST BIZTOSÍT

CSAVARODÁSGÁTLÓ SAROKRÉSZ

GUMI ORR RÉSZ

A NAGYOBB RUGALMASSÁG MIATT TÖBB RÉSZBŐL ÖSSZEVARRT FELSORRÉSZ

ERGONÓMIKUS SAROK

ALACSONY STOPLIK, MEGGÁTOLANDÓ A SZENNYEZŐDÉSEK FELHALMOZÓDÁSÁT

OUTSOLE
PU/RUBBER

INSOLE
EVA SOFT 3mm

LINING
COLD
INSULATION

MIDSOLE
COMPOSITE
PENETRAZIONE
ZERO

TOECAP
METAL-
TOP

250 06
NITRAL



OUTSOLE	INSOLE	LINING	MIDSOLE COMPOSITE	TOECAP
PU/RUBBER	EVA SOFT 3mm	Dry PLUS	PENETRAZIONE ZERO	METAL TOP

HEAT
RESISTANT

▶ AJÁNLOTT

- › KÖNNYŰ ÉS NEHÉZGÉPIPAR
- › FÉMIPAR
- › ÖNTÖDÉK
- › VEGYIPAR
- › OLAJ ÉS GÁZFELDOLGOZÁS
- › HEGESZTÉS
- › BÁNYAIPAR

▶ ELŐNYÖK

- POLIURETÁN ÉS HŐÁLLÓ NITRILGUMI TALP
- HEGESZTÉSHEZ TERVEZTÉK
- A SZÉRIA MINDEN TAGJA ACÉLKAPSZLIVAL ÉS ZERO PENETRATION TALPKÖZÉPRÉSSZEL BÍR
- HŐÁLLÓSÁGA MELLETT A NITRILGUMI TALP OLAJ ÉS SZÉNHYDROGÉNÁLLÓ IS



RAKTÁRON

250 07
NITRAL
SALDATORE



OUTSOLE	INSOLE	LINING	MIDSOLE COMPOSITE	TOECAP
PU/RUBBER	EVA SOFT 3mm	Dry PLUS	PENETRAZIONE ZERO	METAL TOP

HEAT
RESISTANT

250 10
NITRAL CSIZMA
EN 20345 S3 CI HRO SRA
FŰZŐS CSIZMA, 200 J-IG VÉDŐ
ACÉLKAPSZLIVAL, SZŰRÁSBIZTOS
KOMPOZIT TALPKÖZÉPRÉSSZEL. NUBUK
FELSŐRÉSZ (CRAZY HORSE KEZELÉSSEL),
HŐÁLLÓ NITRILGUMI TALP. CIPZÁRRAL, A
KÖNNYEBB ELÉRÉS MIATT NAGY
CIPZÁRFOGANTYÚVAL. GUMI ORR-RÁTÉT,
HŐTARTÓ BÉLÉS. FEKETE.
MÉRET: 39-46

250 06
NITRAL
EN 20345 S3 HRO SRA
BOKACIPŐ, 200 J-IG VÉDŐ ACÉLKAPSZLIVAL,
SZŰRÁSBIZTOS KOMPOZIT TALPKÖZÉPRÉSSZEL.
NUBUK FELSŐRÉSZ (CRAZY HORSE KEZELÉSSEL),
HŐÁLLÓ NITRILGUMI TALP. GYORSFŰZŐS,
GUMI ORR-RÁTÉT, HŐTARTÓ BÉLÉS. FEKETE.
MÉRET: 39-47

250 07
NITRAL SALDATORE
EN 20345 S3 HRO SRA
BOKACIPŐ HEGESZTŐKNEK, 200 J-IG VÉDŐ
ACÉLKAPSZLIVAL, SZŰRÁSBIZTOS KOMPOZIT
TALPKÖZÉPRÉSSZEL. SZEMCSÉSBŐR
FELSŐRÉSZ, TÉPŐZÁR, HŐÁLLÓ NITRILGUMI
TALP, GUMI ORR-RÁTÉT, HŐTARTÓ BÉLÉS.
FEKETE.
MÉRET: 39-46

MAGNUM TERMÉKCSALÁD

A MAGNUM TERMÉKCSALÁD A VÁLASZ AZOKNAK A MUNKÁSOKNAK, AKIKNEK BIZTONSÁGOS ÉS KÉNYELMES LÁBBELIRE VAN SZÜKSÉGÜK, KOMPROMISSZUMOK NÉLKÜL. A KÉTKOMPONENSŰ POLIURETÁN TALP, EGYSZERŰ VONALAIVAL, DE KIVÁLÓ TULAJDONSÁGAIVAL, EGYÜTT A TÖBBFÉLE BŐR FELSORÉSSZEL, EGYEDIVÉ TESZIK A CIPŐT, AMELY EGYBEN A MI SZEMÉLYI MUNKAVÉDELMI ESZKÖZÖK MEGALKOTÁSÁRA IRÁNYULÓ ELHIVATOTTSÁGUNKAT ÉS A SZÜKSÉGES PRECIZITÁST IS JELKÉPEZI. A KÉNYELEM, A MAGAS SZINTŰ BIZTONSÁG ÉS A MAGNUM TERMÉKEK GYÁRTÁSÁHOZ HASZNÁLT TECHNOLÓGIÁK A KÖZEL NEGYVEN ÉVES SIKERES KÜLDETÉSÜNK BIZONYÍTÉKA IS, AMELYET ELÉGEDETT MUNKÁSOK EZREI IS IGAZOLNAK.

► ELŐNYÖK

- KIVÁLÓ KOMFORTÉRZET A FELHASZNÁLT ANYAGOK MAGAS MINŐSÉGÉNEK KÖSZÖNHETŐEN
- SZÉLES, ÍGY MINDEN LÁBTÍPUSRA MEGFELEL
- JÓ TAPADÁS, FŐLEG NEDVES TALAJON, KÖSZÖNHETŐEN A NITRILGUMI TALPNAK
- TPU ORR RÉSZ A MÉG TARTÓSABB FELSORÉSZ ÉRDEKÉBEN



A KÉPEN ALEKSANDAR „MAGNUM” ATANASIJEVIĆ, A SIR SAFETY PERUGIA JÁTEKOSA



211 01
MAGNUM OASIS



211 05
MAGNUM PRIMA



211 13
SUPER MAGNUM



HÁTSÓ SARKANTYÚR ÉSZ A KÖNNYEBB FEL- ÉS LEVÉTELHEZ

BELSŐ OLDALON CIPZÁR A GYORSABB LE ÉS FELVÉTEL ÉRDEKÉBEN

BÉLÉS A NYELVNÉL ÉS TALPKÖZÉPRÉSZNÉL

CSÚCSMINŐSÉGŰ BŐR FELSORÉSZ: VÍZZATLAN ÉS SZELLŐZŐ

211 08
MAGNUM MOTOR



RAKTÁRON



OUTSOLE PU/RUBBER	INSOLE Dual FRESH	LINING Dry PLUS	MIDSOLE COMPOSITE PENETRAZIONE ZERO	TOECAP COMPOSITE Pro Light
----------------------	----------------------	--------------------	--	-------------------------------

211 01
MAGNUM OASIS
EN 20345 S3 SRC HRO IEC EN 61340
FŰZŐS CIPŐ, NUBUK FELSORÉSZZEL,
PU/GUMI TALP, CORDURA
BOKASZALAG, KOMPOZIT KAPSZLI
ÉS SZŰRÁSBIZTOS TALPKÖZÉPRÉSZ.
TPU ORR RÉSZ ÉS BETÉTEK A
TALPON. FEKETE.
MÉRET: 39-47

211 05
MAGNUM PRIMA
EN 20345 S3 SRC HRO IEC EN 61340
FŰZŐS BOKACIPŐ, BŐR
FELSORÉSZZEL, PU/GUMI TALP,
CORDURA BOKASZALAG, KOMPOZIT
KAPSZLI ÉS SZŰRÁSBIZTOS
TALPKÖZÉPRÉSZ. TPU ORR RÉSZ ÉS
BETÉTEK A TALPON. FEKETE.
MÉRET: 39-47

211 13
SUPER MAGNUM
EN 20345 S3 SRC HRO
FŰZŐS CSIZMA, BŐR FELSORÉSZZEL,
PU/GUMI TALP, KOMPOZIT KAPSZLI
ÉS SZŰRÁSBIZTOS TALPKÖZÉPRÉSZ.
TPU ORR RÉSZ ÉS BETÉTEK A TALPON,
OLDALSÓ CIPZÁRRAL. FEKETE.
MÉRET: 39-47

211 08
MAGNUMMOTOR
EN 20345 S3 SRC HRO
RÖVID SZÁRÚ BAKANCS, BŐR
FELSORÉSZZEL, PU/GUMI TALP,
KOMPOZIT KAPSZLI ÉS
SZŰRÁSBIZTOS TALPKÖZÉPRÉSZ.
TPU ORR RÉSZ ÉS BETÉTEK A
TALPON, OLDALSÓ CIPZÁRRAL.
FEKETE.
MÉRET: 39-47

SIMA TALPSZÉL A
KÖNNYEBB
TISZTÍTHATÓSÁG
ÉRDEKÉBE

ÉLES SZEGÉLYŰ
BARÁZDÁK A
JOBB
TAPADÁSÉRT

TPU ORR RÉSZ A
LÁBUJAK JOBB
VÉDELME
ÉRDEKÉBEN

NITRILGUMI TALP, HÓÁLLÓ,
SAVÁLLÓ, OLAJÁLLÓ,
STRAPABÍRÓ, CSEPPÁLLÓ

ELLENÁLLÓ
DUPLA VASTAG
HAJLÓRÉSZ

OLDALSÓ BARÁZDÁK A
FOLYADÉKELVEZETÉSHEZ

NAGYON ERŐS TPU
CSAVARODÁSGÁTLÓ BETÉT,
ELTÉRŐ SZÍNBN

KÜLÖN KAPASZKODÓK NAGYOBB
STABILITÁSHOZ LÉTRÁKON IS

ÜTÉSELNYELŐ RÉSZ



SPECIAL PROTECTION TERMÉKEK



250 83

ASPHALT
EN 20345 S2 P
HŐSZIGETELÉSRE TERVEZETT, ASZFALTOZÁSHOZ IDEÁLIS; NITRIL GUMIBÓL ÉS SZIGETELŐANYAGOKBÓL KÉSZÜLT, AZ ASZFALTBÓL SZÁRMAZÓ INDUKCIÓS HŐ ELLEN SZIGETEL. 200 J-IG VÉDŐ KOMPOZIT KAPSZLIVAL ÉS 4 MM-ES SZÚRÁSBIZTOS TALPKÖZÉPRÉSSZEL. BŐR FELSORÉSSZEL, NITRIL GUMI TALPPAL, 300 C-IG HŐÁLLÓ. A BOKARÉSZEN BŐRREL BEVONT HABBAL. ANTISZTATIKUS FUSTATIC KIVEHETŐ BETÉT, ELŐL ÉS HÁTUL BŐR BÉLÉS.FEKETE.
MÉRET: 40-46

250 74

SAVER CSIZMA
EN 20345 S3 SRC, EN 17249 CLASS 1
LÁNCFŰRÉSZBIZTOSRA TERVEZETT, EMELLETT KÉNYELMES ÉS BIZTONSÁGOS CSIZMA. A VÉDELME A TÖBBRÉTEGŰ FELSORÉSZ GARANTÁLJA. KOMPOZIT KAPSZLIVAL ÉS TALPKÖZÉPRÉSSZEL, KETTŐS SŰRŰSÉGŰ POLIURETÁN TALPPAL, MEGERŐSÍTETT ORR RÉSSZEL. NUBUK FELSORÉSSZEL (CRAZY HORSE KEZELÉSSEL), KÉNYELMES BÉLÉSSEL A TALPKÖZÉPRÉSZEN, A VÁDLINÁL ÉS A LÁNSZÁRNÁL. BELŰL IZZADÁSGÁTLO HABBAL. FEKETE.
MÉRET: 39-47



291 15

FORESTIER CSIZMA
EN 20345 SB E FO SRA, EN 17249 CLASS 3
VULKANIZÁLT GUMI, LÁBSZÁR ÉS TALPKÖZÉPRÉSZ-ERŐSÍTÉSSEL, ELSŐ ÉS OLDALSÓ LÁNCFŰRÉSZVÁGÁS ELLENI VÉDELEMMEL. ACÉLBETÉTES (200 J), PAMUTBÉLÉSSEL, SAV ÉS LÚGÁLLÓ, VÁDLINÁL ÁLLÍTHATÓ. PIROS.
MÉRET: 39-47



▶ AJÁNLOTT

- ▶ ÜZEMI TŰZŐRSÉGEK
- ▶ TŰZOLTÓSÁG
- ▶ ERDÉSZET
- ▶ KERTÉSZET ÉS ZÖLDTERÜLET-KARBANTARTÁS
- ▶ SZERELŐK ÉS VILLANYSZERELŐK

▶ ELŐNYÖK

- A SPECIAL PROTECTION TERMÉKCSALÁD MINDEN VESZÉLY ELLEN MEGFELELŐ VÉDELMEZ KÍNÁL, A LEGSZÉLSŐSÉGESEBB KÖRÜLMÉNYEK KÖZÖTT IS
- MAGAS MINŐSÉG ÉS TULAJDONSÁGOK
- MINDEN EGYES DARABOT BEVIZSGÁLNAK A VONATKOZÓ SZABVÁNYOKNAK MEGFELELŐEN
- MINDEN CSIZMA MEGFELEL AZ SRC VAGY SRA SZABVÁNYOKNAK



RAKTÁRON



292 22

DIELEKTROMOS CSIZMA
EN 20345 SB E HRO SRA, EN 50321
CLASS 0
ELEKTROMOS MUNKÁLATOKRA
TERVEZVE, TESZTELVE: 10KW
NEDVESEN, 37KW SZÁRAZON.
VULKANIZÁLT GUMIBÓL, ORR ÉS
SAROKERŐSÍTÉSSEL, DIELEKTROMOS
POLIÉSZTER BÉLÉSEL, KAPSZLI 200J
MÉRET: 39-47



250 81

APOLLO 12 TŰZOLTÓCSIZMA
EN 15090 HI3 CI AN SRC CAT.F2A
TŰZOLTÓCSIZMA, FELSORÉSZE
SZEMCSÉS BŐR, ORRÁN BYCAST
ERŐSÍTÉSSEL FÉNYVISSZAVÉRŐ
CSÍKKAL, VULKANIZÁLT GUMI
TALP, 300 C-IG TŰZÁLLÓ,
STRAPABÍRÓ, SZAKADÁSÁLLÓ,
KOMPOZIT KAPSZLIVAL ÉS
TALPKÖZÉPRÉSSZEL PURATEX
VÍZÁLLÓ MEMBRÁNBÉLÉSEL.
FEKETE.
MÉRET: 38-48



291 06

TŰZOLTÓCSIZMA
EN 15090 F2A HI3 P CI SRA EN
20345 S5 HI CI HRO SRA
VÍZÁLLÓ MUNKAVÉDELMI
CSIZMA, TŰZOLTÓ ÉS
KATASZTRÓFAELHÁRÍTÓ
CSAPATOKNAK TERVEZVE.
HŐÁLLÓ VULKANIZÁLT
GUMIBÓL, HÚZÓSZÍJJAL,
TŰZÁLLÓ TALPPAL, SAVÁLLÓ,
STRAPABÍRÓ ÉS
SZAKADÁSÁLLÓ. 200 J-IG VÉDŐ
KAPSZLIVAL, ACÉL
TALPKÖZÉPRÉSSZEL, BOKA ÉS
SAROKERŐSÍTÉSSEL, VASTAG
VÁSZONBÉLÉSEL. FEKETE-
SÁRGA.
MÉRET: 39-47



FEHÉR CSIZMÁK

▶ AJÁNLOTT

- › MEZŐGAZDASÁG
- › HALÁSZAT, HALFELDOLGOZÁS
- › TAKARÍTÓCÉGEK
- › VEGYIPARI ÉS GYÓGYSZERIPARI CÉGEK
- › HŰTŐHÁZAK ÉS ÉLELMISZERIPAR

▶ ELŐNYÖK

- FOLYADÉK ÉS SAVÁLLÓ
- ALACSONY HŐMÉRSÉKLETEN IS ALKALMAZHATÓ
- TALPA CSÚSZÁSGÁTÓ BARÁZDÁS



292 09

BLOOD REP

EN 20345 S4 SRC

ÖNTISZTÍTÓ SAVÁLLÓ GUMI TALPPAL ÉS
FELSŐRÉSSZEL, VEGYI ANYAGOKNAK ÉS
ÁLLATI ZSÍROKNAK ELLENÁLL

200 J-IG VÉDŐ KAPSZLIVAL. FEHÉR.

MÉRET: 37-46

292 09A

› 36 ÉS 47-50

MÉRETBEN



292 05

BLOOD REP
EN 20347 OB E SRC
NEM BIZTONSÁGI SAVÁLLÓ
NITRILGUMIBÓL KÉSZÜLT CSIZMA
VÉR, KAZEIN, MARÓSZÓDA ÉS
ZSÍRÁLLÓ. FEHÉR.
MÉRET: 39-46

292 05A

› MÉRET: 47

292 06

› MÉRET: 36-41



292 03

U2
EN 20345 S4 SRA
ÖNTISZTÍTÓ SAVÁLLÓ PVC/NITRIL
TALPPAL ÉS FELSORÉSSZEL, VEGYI
ANYAGOKNAK, SZÉNHYDROGÉNEKNEK
ÉS ÁLLATI ZSÍROKNAK ELLENÁLL,
CSÚSZÁSBIZTOS.
200 J-IG VÉDŐ KAPSZLIVAL. FEHÉR.
MÉRET: 37-46

292 03A

› 36 ÉS 47-ES



RAKTÁRON



292 30

DUMBO
EN 20347 OB E FO CI SRA
NEM BIZTONSÁGI CSIZMA.
POLIURETÁN FELSORÉSZ, TPU
ÉS GUMI TALP, 100%
KÖRNYEZETBARÁT
MŰSZÖRME BÉLÉSSSEL, -20 C-IG
HASZNÁLHATÓ. RENDELÉSRE
KÉSZÍTIK
MÉRET: 40-47



292 27

PU BOAT
EN 20345 S4 CI SRC
200 J-IG VÉDŐ KAPSZLIVAL.
ULTRAKÖNNYŰ ÉS RUGALMAS
POLIURETÁN TALPPAL ÉS
FELSORÉSSZEL, ELLENÁLL A VEGYI
ANYAGOKNAK ÉS ÁLLATI ZSÍROKNAK.
MÉRET: 39-46

292 27A

› MÉRET: 47





SZÍNES CSIZMÁK



292 04

UB 40
EN 20345 S5 SRA
ACÉLKAPSZLIVAL ÉS
TALPKÖZÉPRÉSSZEL.
ANTISZTATIKUS ÉS
CSÚSZÁSBIZTOS PVC TALP
ÉS FELSŐRÉSZ, ÖNTISZTÍTÓ
TALP. NYLON BÉLÉSEL.
FEKETE.

MÉRET: 37-46

292 04A

› 36-OS ÉS 47-ES
MÉRETBEN



292 26

U 98
EN 20345 S5 SRA
ACÉL KAPSZLIVAL ÉS
TALPKÖZÉPRÉSSZEL,
PVC TALPPAL ÉS
FEÉSŐRÉSSZEL.
KOPÁSÁLLÓ ÉS VEGYI
ANYAGOKNAK
ELLENÁLL,
ÖNTISZTÍTÓ
TALPPAL. KIVEHETŐ,
MOSHATÓ,
MŰSZÖRME BÉLÉSEL.
FEKETE.

MÉRET: 36-47

292 19A

KIVEHETŐ BÉLÉS CSIZMÁHOZ
MTP KÖRNYEZETBARÁT
GYAPJÚBÓL ÉS ANYAGBÓL,
KÉTSZERESEN RAGASZTOTT
ILLESZTÉSEKKEL. BELSŐ
TALPRÉSZE VARROTT,
LÁBSZÁRNÁL POLIURETÁN, ÉS
MIVEL RUGALMAS, KÖNNYEN
FELVESZI A CSIZMA ALAKJÁT.
MÉRET: 37-46

292 19B

› 36-OS ÉS 47-ES
MÉRET



▶ AJÁNLOTT

- ▶ ÉPÍTŐIPAR
- ▶ MEZŐGAZDASÁG
- ▶ HALÁSZAT ÉS HALFELDOLGOZÁS
- ▶ SZABADIDŐS TEVÉKENYSÉGEK
- ▶ TAKARÍTÓCÉGEK
- ▶ VEGYI- ÉS GYÓGYSZERIPAR
- ▶ HŰTŐHÁZAK

▶ ELŐNYÖK

- FOLYADÉK ÉS SAVÁLLÓ
- NAGY HIDEGBEN IS HASZNÁLHATÓ
- CSÚSZÁSBIZTOS MÉLY BARÁZDÁKKAL



RAKTÁRON



291 16

PU GÁZLÓNADRÁG FELSŐ RÉSZE POLIURETÁN, ÁLLÍTHATÓ VÁLLPÁNTOKKAL, A CSIZMARÉSZE PVC, ELLENÁLLÓ TALPPAL. FEKETE
MÉRET: 39-46

291 18

PU GÁZLÓNADRÁG (BIZTONSÁGI) FELSŐ RÉSZE POLIURETÁN, ÁLLÍTHATÓ VÁLLPÁNTOKKAL, A CSIZMARÉSZE PVC, ELLENÁLLÓ TALPPAL. ACÉLBETÉTTTEL ÉS ACÉL TALPKÖZÉPRÉSSZEL. FEKETE
MÉRET: 39-46



292 34

STOP-RAIN EN 20345 SBH A E P FO SRA BOKACIPŐ ACÉLBETÉTTTEL ÉS TALPKÖZÉPRÉSSZEL. NITRIL-PVC TALPPAL, ANTISZTATIKUS, CSÚSZÁSBIZTOS, POLIÉSZTER BÉLÉSSSEL. FEKETE.
MÉRET: 39-46

292 34R

▶ MÉRET: 47



292 02

SUPER WET EN 20347 OB E SRA TÉRDIG ÉRŐ NEM BIZTONSÁGI GUMICSIZMA, PVC TALPPAL ÉS FELSŐRÉSSZEL, KÖNNYŰ POLIÉSZTER BÉLÉSSSEL.
MÉRET: 39-46

292 02R

▶ 47-ES MÉRETBEN

292 01
WET

EN 20347 OB E SRA NEM BIZTONSÁGI GUMICSIZMA, PVC TALPPAL ÉS FELSŐRÉSSZEL, KÖNNYŰ POLIÉSZTER BÉLÉSSSEL.
MÉRET: 39-46



292 36

ZÖLD GUMICSIZMA EN 20345 S5 CI SRC GUMICSIZMA ACÉLBETÉTTTEL ÉS ACÉL TALPKÖZÉPRÉSSZEL, POLIURETÁN TALPPAL ÉS FELSŐRÉSSZEL, NYLON BÉLÉSSSEL. ANTISZTATIKUS, OLAJ-, ÁLLATI ZSÍR- ÉS SZÉNHI-DROGÉNÁLLÓ.
MÉRET: 39-47



292 24

DUMBO ZÖLD GUMICSIZMA EN 20345 SB E CI FO SRA GUMICSIZMA ACÉLBETÉTTTEL, TPU ÉS GUMI TALPPAL, 100% MŰSZÖRME BÉLÉSSSEL, IDEÁLIS -20 C-IG VÉGZETT MUNKÁKHOZ.
MÉRET: 40-47

292 24R

▶ MÉRET: 47



KESZTYŰK

A SZABVÁNYRENDSZER ÁTTEKINTÉSE

KATEGÓRIA	LEÍRÁS
I.	MINIMÁLIS VÉDELEM, KIS KOCKÁZAT ESETÉRE
II.	KÖZEPES KOCKÁZAT ESETÉRE, JÓ VÁGÁS ÉS SZÚRÁSVÉDELEM, KOPÁSÁLLÓSÁG, A TERMÉKEKET EGY HIVATALOS, FÜGGETLEN TESTÜLET VIZSGÁLJA BE. A CE JELZÉS SZEREPEL A KESZTYŰKÖN
III.	MAGAS KOCKÁZAT ESETÉRE (HALÁLOS VAGY SÚLYOS KÁROSODÁS LEHETŐSÉGE ESETÉN). A KESZTYŰKET EGY HIVATALOS, FÜGGETLEN TESTÜLET VIZSGÁLJA BE ÉS UGYANEZ HAJTJA VÉGRE AZ IDŐSZAKI ELLENŐRZÉSEKET. A TESTÜLET AZONOSÍTÓJA SZEREPEL A TERMÉKEKEN, A PIKTOGRAMMOK MELLETT.

AZ EN 420 SZABVÁNY MINIMÁLIS KÖVETELMÉNYEI:
EZ A SZABVÁNY RÖGZÍTI A KESZTYŰK SZÁMÁRA SZÜKSÉGES ALAPKÖVETELMÉNYEKET. RÖGZÍTI A PH-VAL ÉS KRÓM VI-TAL KAPCSOLATOS ÉRTÉKEKET, A DEXTERITÁST (0-5), ILLETVE SZABÁLYOZZA A MÉRETEKET A KÉZ HOSSZA ÉS SZÉLESSÉGE FÜGGVÉNYÉBEN.

MÉRET	KÉZ KÖRMÉRET (MM)	KÉZ HOSSZ (MM)	A SIR ÁLTAL GARANTÁLT MINIMÁLIS HOSSZ
6 / XS	152	160	220
7 / S	178	171	230
8 / M	203	182	240
9 / L	229	192	250
10 / XL	254	204	260
11 / XXL	279	215	270

EN 388 MECHANIKAI VÉDELEM

	TELJESÍTMÉNY SZINTEK				
	1	2	3	4	5
KOPÁS (CIKLUSOK SZÁMA)	> 100	> 500	> 2000	> 8000	-
VÁGÁSVÉDELEM (PENGE)	> 1,2	> 2,5	> 5,0	> 10,0	> 20,0
SZAKADÁSVÉDELEM (NEWTON)	> 10	> 25	> 50	> 75	-
SZÚRÁSVÉDELEM (NEWTON)	> 20	> 60	> 100	> 150	-

X – ADOTT KÖVETELMÉNYRE NINCS TESZTELVE, 0 – AZ 1. SZINTNÉL ALACSONYABB EREDMÉNY

EN 1082 CE VÁGÁSVÉDELEM

EN 60903 CE ELEKTROMOS SZIGETELÉS

OSZTÁLY	KÍSÉRLETI TESZT	ELLENÁLL. TESZT	KATEGÓRIA	ELLENÁLL:
00	2500V	500V	A	SAV
0	5000V	1000V	H	OLAJ
1	10000V*	7500V	Z	ÓZON
2	20000V*	17000V	R**	A FENTEBBIEK EGYÜTT
3	30000V*	26500V	C	EXTRA HIDEG
4	40000V*	36000V		

A, H, Z, M KATEGÓRIÁK EGYESÍTVE.

HAT HÓNAPOS FESZÜLTSGI TESZT EREDMÉNYE

EN 374-3 CE VEGYVÉDELEM

LEGYEN SZÓ TELJES KITETTSÉGRŐL VAGY IDŐSZAKOS SZENNYEZÉSRŐL, MINDEN OLYAN ANYAGOT VESZÉLYESNEK MINŐSÍTENEK, MELY IRRITÁLHATJA VAGY ÉGETHETI A BŐRT. NÉMELY ANYAG CSAK IDEIGLENESEN TESZI ÉRZÉKENYÉ A BŐRT, NÉMELY AZONBAN KOMOLYABB ÉS FÁJDALMASABB HATÁSSAL JÁR. AZ EURÓPAI SZABVÁNYRENDSZER EN 374:2004 A-TŐL L-IG OSZTÁLYOZZA A VEGYI ANYAGOKAT, EZ SEGÍTI A LEGMEGFELELŐBB VÉDŐKESZTYŰ KIVÁLASZTÁSÁT. A GYÁRTÓKNAK A LISTÁN SZEREPLŐ VEGYI ANYAGOK KÖZÜL HÁROMMAL SZEMBEN KELL VIZSGÁLTATNI TERMÉKEIKET. AZ ÁTHATOLÁST ÉS BESZIVÁRGÁST FIGYELIK, EZ ALAPJÁN SZÁMOLJÁK KI AZ „ÁTTÖRÉSI IDŐT”. A VEGYVÉDELMI KESZTYŰKNEK LEGALÁBB 30 PERCES ELLENÁLLÁSI IDŐ SZÜKSÉGES.

AZ ÁTTÖRÉSI IDŐ AZ ALÁBBI ANYAGOKRA VONATKOZIK:

XYZ@	A JELZÉS EZUTÁN SZEREPELHET A TERMÉKEN AZON ANYAGOK BETŰJELE MELLETT, MELYEKSEL SZEMBEN VÉDELMEZT BIZTOSÍT.	A METANOL B ACETON C ACETONITRIL D DIKLÓRMETÁN E SZÉN-DISZULFID F TOLUOL G DIETILAMIN H TETRAHIDROFURÁN (THF) I ETILACETÁT J N-HEPTÁN K MARÓNÁTRON 40% L KÉNSAV 96%

ÁTTÖRÉSI IDŐ							
	0	1	2	3	4	5	6
PERC	<10	10	30	60	120	240	>480



HA EGY ADOTT KESZTYŰ NEM ÉRI EL A MINIMÁLIS 30 PERCES IDŐT, AKKOR „KORLÁTOZOTTAN VEGYVÉDELMI KESZTYŰ” BESOROLÁST KAPHAT, MELYET MÁS PIKTOGRAMM JELÖL, BETŰJELZÉSEK NÉLKÜL



EN 374-2 BAKTERIOLÓGIAI VÉDELEM

AZ ERRE VONATKOZÓ PIKTOGRAMM AKKOR ADHATÓ KI, HA A TERMÉK MEGFELEL AZ ÁTHATOLHATATLANSÁGI VIZSGÁLATON (LEVEGŐSZIVÁRGÁSI TESZT). A BAKTERIOLÓGIAI VÉDŐKESZTYŰKNEK LEGALÁBB 2. SZINTET EL KELL ÉRNIÜK.



EN 12477 CE HEGESZTÉS NÉL ALKALMAZHATÓ

VÉDELMEZ NYÚJT KÉZI HEGESZTÉS, FÉMVÁGÁS ÉS HASONLÓ MŰVELETEK SORÁN, TULAJDONSÁGAIK ALAPJÁN 2 TÍPUS KÜLÖNBÖZTETHETŐ MEG:
TYPE A: KISEBB DEXTERITÁS
TYPE B: NAGYOBB DEXTERITÁS



EN 1149 ANTISZTATIKUS TULAJDONSÁG



EN 511 HŐSZIGETELÉS

HŐSZIGETELÉSRE TÖBB ESETBEN LEHET SZÜKSÉG, ELGYEN SZÓ HIDEG VÍZRŐL VAGY AKÁR GÁZOKRÓL. FONTOS ISMERNI A KOCKÁZATI TÉNYEZŐ TÍPUSÁT ÉS HŐMÉRSÉKLETÉT, A MEGFELELŐ VÉDESZKÖZ KIVÁLASZTÁSÁHOZ



EN 381-7 LÁNCFŰRÉSZBIZTOSSÁG

LÁNCFŰRÉSSZEL DOLGOZÓK SZÁMÁRA

	1	2	3	4	5
VEZETETT LEHŰLÉS VÉDELEM (HŐSZIGETELÉS M2, °C/W)	≥ 0,10	≥ 0,15	≥ 0,22	≥ 0,30	-
KONTAKTLEHŰLÉS VÉDELEM (HŐSZIGETELÉS M2, °C/W)	≥ 0,025	≥ 0,05	≥ 0,10	≥ 0,15	-
VÍZHAJTALAN: 1. SZINT VÍZÁLLÓ: MIN. 30 PERC	-	-	-	-	-



EN 10810 VIBRÁCIÓVÉDELEM



ÉLELMISZERIPARI SZABVÁNYOK

AZ EURÓPAI UNIÓ TELJES SZABÁLYOZÁST ALAKÍTOTT KI AZ ÉLELMISZERIPARBAN HASZNÁLHATÓ MUNKARUHÁKRA VONATKOZÓAN, MELYEKET A CEE/89/109 KÖZÖSSÉGI KERETSZABÁLYOZÁS IS TARTALMAZ. A SZABÁLYOZÁS GARANTÁLJA, HOGY A KESZTYŰK NEM KERÜLNEK KÖZVETETT VAGY KÖZVETLEN KAPCSOLATBA ÉS NEM KEVEREDNEK A FELDOLGOZANDÓ ÉLELMISZEREKSEL. AZ ÉLELMISZERIPARBAN HASZNÁLHATÓ TERMÉKEKET A SZIMBÓLUM MELLETT A „FOODSAFE” VAGY A „USE IN FOOD INDUSTRY” FELIRAT IS MEGKÜLÖNBÖZTETI. ENNEK A CSOMAGOLÁSON, JÓL LÁTHATÓ HELYEN KELL LENNIE, A GYÁRTÓ CÉG NEVE ÉS CÍME MELLETT. A SIR SAFETY MINDEN FOODSAFE JELZÉSŰ KESZTYŰJE MEGFELEL A SZABVÁNYOKNAK.



EN 407 CE HŐVÉDELEM

A HŐ LEHET KONTAKTHŐ, HŐÁRAMLÁS VAGY HŐSUGÁRZÁS.

TELJESÍTMÉNYSZINTEK				
	1	2	3	4

		1	2	3	4
ÉGÉSI TULAJDONSÁGOK	ELLENÁLLÁS HOSSZA	≤ 20"	≤ 10"	≤ 3"	≤ 2"
KONTAKTHŐVÉDELEM	≥ 15 MP	100°C	250°C	350°C	500°C
VEZETETT HŐ VÉDELEM	HŐVEZETÉSI INDEX	≥ 4"	≥ 7"	≥ 10"	≥ 18"
SUGÁRZÓ HŐ VÉDELEM	HŐVEZETÉSI INDEX	> 7	> 20	> 50	> 95
OLVADT FÉM (KISEBB)	40 °C HŐMÉRSÉKLETEMELK EDÉST OKOZÓ RÉSZECSKÉK SZÁMA	≥ 10	≥ 15	≥ 25	≥ 35
OLVADT FÉM (NAGYOBB)	FELSZÍNI ÉGÉSHEZ SZÜKSÉGES TÖMEG (GR)	30	60	120	200

EN 455 EGÉSZSÉGÜGYI FELHASZNÁLÁS



BŐRKESZTYŰK



▶ AJÁNLOTT

ÉPÍTŐIPAR,
LOGISZTIKA,
AUTÓ- ÉS
MOTORGYÁRTÁS,
ÖNTÖDÉK

▶ ELŐNYÖK

- A BŐR KIVÁLÓ MECHANIKAI VÉDELMET BIZTOSÍT
- MAGAS SZAKADÁS, KOPÁS ÉS SZÚRÁSÁLLÓSÁG
- NAGYON JÓ HŐVÉDŐ KÉPESSÉG
- HEGESZTÉSI MUNKÁKHOZ IDEÁLIS

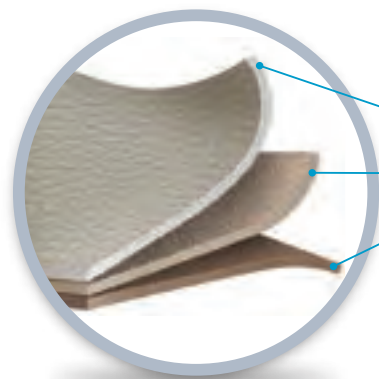

SZEMCSÉS BŐR

FIRTS CHOICE SIMA BŐR

SECOND CHOICE SIMA BŐR

SZEMCSÉSBŐR: PUHA,
ERŐS ÉS NEDVESSÉGÁLLÓ

SIMA BŐR: KEMÉNY,
MEREVEBB ÉS JOBBAN
HŐÁLLÓ



RAKTÁRON



111 02
GIAMAICA



111 03
ITAPARICA



111 04
VICTORIA



111 05
SHETLAND



111 15A
REUNION



111 16A
TASMANIA



111 19
SPARTA



CIKKSZ.	NÉV	ANYAG	CSUKLÓ	SZÍN	DEXTERITÁS	MÉRET
111 02	GIAMAICA	2ND CHOICE™ HASÍTOTTBŐR, KÉZFEJNÉL VÁSZON	VÁSZON	SZÜRKE	2	10
111 03	ITAPARICA	CSÚCSMINŐSÉGŰ SIMA BŐR	7 CM SIMA BŐR	SZÜRKE	2	10
111 04	VICTORIA	CSÚCSMINŐSÉGŰ SIMA BŐR, TENYÉR ÉS HÜVELYKUJJ ERŐSÍTÉSSEL	7 CM SIMA BŐR	SZÜRKE	2	10
111 05	SHETLAND	CSÚCSMINŐSÉGŰ SIMA BŐR	15 CM SIMA BŐR	SZÜRKE	2	10
111 15A	REUNION	CSÚCSMINŐSÉGŰ SIMA BŐR, KÉZFEJ ERŐS VÁSZON	MEREV VÁSZON, CSUKLÓVÉDELEMMEL	SZÜRKE-KÉK	2	10
111 16A	TASMANIA	CSÚCSMINŐSÉGŰ SIMA BŐR	AUTÓSKESZTYŰ FAZON	SZÜRKE	3	10
111 19	SPARTA	CSÚCSMINŐSÉGŰ SIMA BŐR, DUPLA RÉTEG A TENYÉR ÉS HÜVELYKUJJ RÉSZEN	7 CM SIMA BŐR	SZÜRKE	1	10

LEATHER GLOVES

▶ AJÁNLOTT

› ÉPÍTŐIPAR,
LOGISZTIKA,
AUTÓ- ÉS
MOTORGYÁRTÁS,
ÖNTÖDÉK

▶ ELŐNYÖK

- A BŐR KIVÁLÓ MECHANIKAI VÉDELMEZ BIZTOSÍT
- MAGAS SZAKADÁS, KOPÁS ÉS SZÚRÁSÁLLÓSÁG
- NAGYON JÓ HŐVÉDŐ KÉPESSÉG
- HEGESZTÉSI MUNKÁKHOZ IDEÁLIS



RAKTÁRON



CIKKSZ.	NÉV	ANYAG	KÉZFEJ	CSUKLÓ	SZÍN	DEXTERITÁS	MÉRET
111 10	CAYMAN	SZEMCSÉS MARHABŐR	SIMA BŐR	7 CM, BŐR, CSUKLÓVÉDELEMMEL	TERMÉSZETES FEHÉR	3	10
111 118	CIPRO	SZEMCSÉS MARHABŐR	GUMÍROZOTT SZEMCSÉSBŐR	AUTÓSKESZTYŰ FAZON	TERMÉSZETES FEHÉR	4	7-8-9-10-11
111 12A	MAYORCA	SZEMCSÉS MARHABŐR	-	7 CM, BŐR, CSUKLÓVÉDELEMMEL	TERMÉSZETES FEHÉR	3	7-8-9-10
111 14	FLORES	SZEMCSÉS MARHABŐR	PERFORÁLT BŐR	7 CM, BŐR, CSUKLÓVÉDELEMMEL	TERMÉSZETES FEHÉR	3	9-10
111 20	CELEBES	SZEMCSÉS MARHABŐR	SIMA BŐR	20 CM, BŐR	TERMÉSZETES FEHÉR	2	8-9-10
111 37	MADEIRA	SZEMCSÉS MARHABŐR	VASTAG VÁSZON	MEREV VÁSZON	TERMÉSZETES FEHÉR	3	10-11
111 36	BORNEO	SZEMCSÉS MARHABŐR	GUMÍROZOTT SIMABŐR	AUTÓSKESZTYŰ FAZON	TERMÉSZETES FEHÉR	4	8-9-10
111 21	SOLOMON	CSÚCSMINŐSÉGŰ SIMABŐR, KEVLAR SZÁLAKKAL	VASTAG VÁSZON	16 CM MEREV VÁSZON, CSUKLÓVÉDELEMMEL	SÁRGA	1	10
111 44	NAXOS	SZEMCSÉS DISZNÓBŐR	RUGALMAS VÁSZON	TÉPÓZÁRAS	TERMÉSZETES FEHÉR	5	7-8-9-10
111 33	GIARA	SZEMCSÉS DISZNÓBŐR	KÖTÖTT VÁSZON	RUGALMAS KÖTÖTT SZÖVET	TERMÉSZETES FEHÉR	5	9-10
111 34	BALI	SZEMCSÉS DISZNÓBŐR	KÖTÖTT VÁSZON	RUGALMAS KÖTÖTT SZÖVET	TERMÉSZETES FEHÉR	5	7
111 18	SAMUI	CSÚCSMINŐSÉGŰ SIMA DISZNÓBŐR	VÁSZON	VÁSZON	TERMÉSZETES HOMOKSZÍNŰ	3	10



111 10 CAYMAN

EN 388



2132



111 11B CIPRO

EN 388



3132



111 12R MAYORCA

EN 388



2132



111 14 FLORES

EN 388



2132



111 20 CELEBES

EN 388



2132

EN 407



121 X1X



111 37 MADEIRA

EN 388



2132



111 36 BORNEO

EN 388



3132



111 21 SOLOMON

EN 388



4143

EN 407



X2 XXXX



111 44 NAXOS

EN 388



2122



111 33 GIARA

EN 388



2122

111 34 BALI Ladies' version



111 18 SAMUI

EN 388



3132



HŐVÉDŐ KESZTYŰK



CODE	NAME	MATERIAL	LINING	CUFF	COLOUR	DEXTERITY	SIZES
115 01	ONTARIO	VÁSZON, PARA-ARAMID ROSTOKKAL	TNT MODAKRIL	7 cm	SÁRGA	2	10
115 06A	MISSOURI	VÁSZON, PARA-ARAMID ROSTOKKAL	TNT MODAKRIL	18 cm	SÁRGA	2	10
115 07	WYOMING	ALUMINIZÁLT PARA-ARAMID SZÁLAS VÁSZON, VISSZAVERÓ HATÁSSAL	-	18 cm	ALUMÍNIUM	4	10
115 09	ARIZONA	ARAMID ÉS SZÉNSZÁLAS	FILC	16 CM ARAMID ÉS SZÉN SZÁLAKKAL	ZÖLD	0	10

PARA-
ARAMID
SZÁLAS
VÁSZON

AJÁNLOTT

ÖNTŐDÉK ÉS
KOHÁSZATOK,
ÜVEGGYÁRTÁS,
CEMENTGYÁRTÁS,
ÉLELMÉZÉS

ELŐNYÖK

- KIVÁLÓ
HŐSZIGETELÉS
- MAGAS VÁGÁS,
SZAKADÁS ÉS
SZŰRÁSVÉDELEM
- TŰZÁLLÓ,
KONTAKTHÓTÓL ÉS
OLVAD FÉM
FRÖCCSENÉSEKTŐL
VÉD



RAKTÁRON



115 01
ONTARIO



115 06A
MISSOURI



115 07
WYOMING



115 09
ARIZONA



HŐVÉDŐ KESZTYŰK



CIKKSZ.	NÉV	ANYAG	BÉLÉS	CSUKLÓ	SZÍN	DEXTERITÁS	MÉRET
115 25	OWEN	NOMEX ÉS KEVLAR	HŐSZIGETELŐ VÁSZON	RUGALMAS, KÖTÖTT	SÁRGA	3	M-XL
115 26	SILICON OWEN	NOMEX ÉS KEVLAR, SZILIKON CSÍKOKKAL A TENYÉREN	HŐSZIGETELŐ VÁSZON	RUGALMAS, KÖTÖTT	SÁRGA	3	M-XL
115 27	LONG OWEN	NOMEX ÉS KEVLAR, SZILIKON CSÚSZÁSGÁTLÓ PONTOKKAL A TENYÉREN	HŐSZIGETELŐ VÁSZON	14 CM RUGALMAS, KÖTÖTT	FEHÉR	3	M-XL
111 13	TAIWAN	HŐÁLLÓ SIMA BŐR	DENIM	14 CM BŐR	ZÖLD	2	10
111 23	GUMARE	HŐÁLLÓ SIMA BŐR, HEGESZTÉSRE KIFEJLESZTETT KEVLAR VARRATOKKAL	HŐÁLLÓ VÁSZON	16 CM BŐR, CSUKLÓVÉDELEMMEL	NARANCS-SZÜRKE	2	10
115 14A	VULCANO	ARAMID SZÁLAS, ÜVEG/GYAPJÚ SZÁLAS PÁRNÁZÁSSA	TŰZÁLLÓ VÁSZON	30 CM HŐÁLLÓ VÁSZON	BÉZS	0	11

ELŐNYÖK

- MAGAS KÉZÜGYESSÉGI SZINT
- KIVÁLÓ TAPADÁS



RAKTÁRON



115 25 OWEN

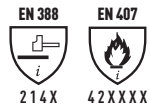

214X 42XXXX



115 26 SILICON OWEN

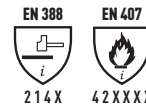

214X 42XXXX



115 27 LONG OWEN

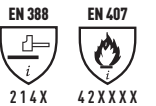

214X 42XXXX



111 13 TAIWAN

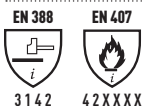

3142 42XXXX



111 23 GUMARE

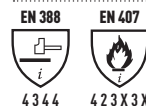

4344 423X3X



115 14A VULCANO



444XX4



TEXTILKESZTYŰK



▶ AJÁNLOTT

ÖSSZESZERELÉSI MUNKÁK,
VÉGSZERELÉSI MUNKÁK,
KÖNNYŰ ÉS PRECÍZIÓS
MŰSZAKI MUNKÁK,
KEZELÉS ÉS LOGISZTIKA

▶ ELŐNYÖK

- MAGAS ÉRZÉKENYSÉGI SZINT
- A VÁSZONMODELLEK BELSŐ KESZTYŰKÉNT IS HASZNÁLHATÓK: CSÖKKENTIK AZ ALLERGIÁS REAKCIÓKAT LÉLEGZŐKÉPESSÉGÜKNEK ÉS FRISSESSÉGÜKNEK KÖSZÖNHETŐEN
- A BAMBOO KESZTYŰ TERMÉSZETES, ANTIALLERGÉN BAMBUSZSZÁLAKBÓL KÉSZÜL
- AZ ARMEX CSUKLÓRÉSZ 4 KÜLÖNFÉLE MODELLEJE BIZTOSÍTJA AZ ALKAR MEGFELELŐ VÉDELMEIT
- A TW 300 TERMÉKEK HŐ ÉS VÁGÁSVÉDELMEIT BIZTOSÍTANAK ÉS SZEMCSÉS VÁLTOZATBAN IS ELÉRHETŐK, AMELY JOBB FOGÁST BIZTOSÍT



RAKTÁRON

CIKKSZ.	NÉV	ANYAG	CSUKLÓ	SZÍN	DEXTERITÁS	MÉRET
119 07	LOTO	KÖTÖTT VÁSZON	RUGALMAS, KÖTÖTT	TERMÉSZETES	5	9
119 08	LOTO - Ladies' version	KÖTÖTT VÁSZON	RUGALMAS, KÖTÖTT	TERMÉSZETES	5	7
119 09	GIGLIO	KÖTÖTT VÁSZON	RUGALMAS, KÖTÖTT	TERMÉSZETES	5	9
119 31	BIANCOSPINO	CAVART, FEHÉRÍTETT VÁSZON	RUGALMAS, KÖTÖTT	FEHÉR	5	7-9
119 01A	VIOLA	30% POLIÉSZTER 70% VÁSZON	RUGALMAS, KÖTÖTT	FEHÉR	5	9
119 02	VIOLA - Ladies' version	30% POLIÉSZTER 70% VÁSZON	RUGALMAS, KÖTÖTT	FEHÉR	5	7
119 11	MIRTO	30% POLIÉSZTER 70% VÁSZON, PVC SZEMCSÉS TENYÉRREL	RUGALMAS, KÖTÖTT	FEHÉR	5	7-9
119 73	BAMBOO	100% BAMBUSZROST, PVC SZEMCSÉS TENYÉRREL	RUGALMAS, KÖTÖTT	ZÖLD	5	8-9-10
119 41	ENIGMA GRIP	RUGALMAS NYLON, PVC SZEMCSÉS TENYÉRREL	RUGALMAS, KÖTÖTT	FEHÉR	5	S-L
119 10	CACTUS	BUKLÉ	16 CM VÁSZON	FEHÉR	2	10
119 75	ARMEX DYTEX - Made to order	DYTEX, BŐR ERŐSÍTÉSSEL, 42 CM	-	SZÜRKE	5	1 MÉRETBEN
119 76	ARMEX KEVLAR - Made to order	KEVLAR, BŐR ERŐSÍTÉSSEL, 42 CM	-	SÁRGA	5	1 MÉRETBEN
119 77	ARMEX	ARAMID, BŐR ERŐSÍTÉSSEL, 44 CM	-	SÁRGA	5	1 MÉRETBEN
119 78	ARMEX - Short version	PARA-ARAMID, 19 CM	-	SÁRGA	5	1 MÉRETBEN
119 80	TW 300	PARA-ARAMID	RUGALMAS, KÖTÖTT	SÁRGA	4	S-L
119 82	TW 300 GRIP	PARA-ARAMID, PVC SZEMCSÉS TENYÉRREL	RUGALMAS, KÖTÖTT	SÁRGA	4	S-L

119 07
LOTO



119 09
GIGLIO



119 31
BIANCOSPINO



119 01A
VIOLA



119 11
MIRTO



119 73
BAMBOO



119 41
ENIGMA GRIP



119 10
CACTUS



119 75
ARMEX DYTEX



119 76
ARMEX KEVLAR



119 77
ARMEX



119 80
TW 300



119 82
TW 300 GRIP



BEVONATOS TEXTILKESZTYŰK

▶ AJÁNLOTT

ELEKTROMOS
ÖSSZESZERELÉSI MUNKÁK,
MŰSZAKI ÖSSZESZERELÉS,
IPARI SZERELÉS ÉS
KARBANTARTÁS, ÉPÍTŐIPAR,
VÍZVEZETÉKSZERELÉS,
VILLANSZERELÉS,
CSOMAGOLÁS,
ÉLELMISZERIPAR

▶ ELŐNYÖK

- KIVÁLÓ ÉRZÉKENYSÉG
ÉS FOGÁS
- JÓ MECHANIKAI
VÉDELEM
- OLAJOK ÉS ZSÍROK
MÉRSÉKELT
JELENLÉTÉBEN
ALKALMAZHATÓ
- A LÉLEGZŐ
TULAJDONSÁGOK ÉS A
VARRATOK HIÁNYA
MIATT KÉNYELMES



RAKTÁRON

NYLON
ANYAGBÓL,
TÖBBFÉLE
BORÍTÁSSAL



119 37
SPANDEX



119 35
NIKEL



119 38
SPANDEX GRIP



119 39
SPANDEX BLACK



119 30
SILK



119 43
REFILL



119 92
GENIO



CIKKSZ.	NÉV	ANYAG	UJJVÉG	CSUKLÓ	SZÍN	DEXTERITÁS	MÉRET
119 37	SPANDEX	EXTRA FINOM NYLON	CSÚSZÁSGÁTLÓ POLIURETÁN	RUGALMAS, KÖTÖTT	FEHÉR	5	S-M-L
119 35	NIKEL	EXTRA FINOM NYLON, ANTISZTATIKUS	CSÚSZÁSGÁTLÓ POLIURETÁN	RUGALMAS, KÖTÖTT	SZÜRKE	5	6-7-9
119 38	SPANDEX GRIP	EXTRA FINOM NYLON	CSÚSZÁSGÁTLÓ POLIURETÁN UJJVÉGEK ÉS TENYÉR	RUGALMAS, KÖTÖTT	FEHÉR	5	XS-S-M-L-XL
119 39	SPANDEX BLACK	EXTRA FINOM NYLON	CSÚSZÁSGÁTLÓ POLIURETÁN UJJVÉGEK ÉS TENYÉR	RUGALMAS, KÖTÖTT	SZÜRKE	5	XS-S-M-L-XL
119 30	SILK	EXTRA FINOM NYLON	CSÚSZÁSGÁTLÓ POLIURETÁN UJJVÉGEK ÉS TENYÉR	RUGALMAS, KÖTÖTT	BURGUNDIVÖRÖS	5	XS-S-M-L-XL
119 43	REFILL	FINOM NYLON	RUGALMAS LATEXHAB	RUGALMAS, KÖTÖTT	SÁRGA	5	7-8-9-10
119 92	GENIO	FINOM NYLON	CSÚSZÁSGÁTLÓ NITRIL MIKROHAB	RUGALMAS, KÖTÖTT	FEHÉR	5	S-M-L-XL



SUPERGRIP KESZTYŰK



▶ AJÁNLOTT

HOBBIBARKÁCSOLÁS,
KERTÉSZET,
MEZŐGAZDASÁGI ÉS
ERDÉSZETI MUNKÁK,
ÉPÍTŐIPAR, VÍZSZERELÉS,
ÉPÜLETGÉPÉSZET, IPARI
BESZERELÉSI ÉS
KARBANTARTÁSI MUNKÁK,
KEZELÉS ÉS LOGISZTIKA

▶ ELŐNYÖK

- KIVÁLÓ ÉRZÉKENYSÉG ÉS FOGÁS
- JÓ MECHANIKAI VÉDELEM
- OLAJOS, ZSÍROS FELÜLETEKEN IS BIZTOS FOGÁS
- LÉLEGZŐ TULAJDONSÁGAI ÉS A VARRATOK HIÁNYA MIATT KÉNYELMES



RAKTÁRON

NYLON,
SZAKADÁSÁLLÓ,
TARTÓS
BEVONATTAL



119 91
REFLEX



119 89
SUPER-REFLEX



119 96
REDDY



119 88
INNOFLEX



119 90
TOTAL



119 93
SUPERGENIO



112 45
ACTIVE GRIP 586



POLIÉSZTER/
PAMUT, NITRIL
BEVONATTAL

CIKKSZ.	NÉV	ANYAG	UJJVÉG	CSUKLÓ	SZÍN	DEXTERITÁS	MÉRET
119 91	REFLEX	FINOM NYLON	NITRILHAB A TENYÉREN	RUGALMAS, KÖTÖTT	SZÜRKE	5	S-M-L-XL
119 89	SUPER-REFLEX	FINOM NYLON	NITRILHAB A TENYÉREN	RUGALMAS, KÖTÖTT	SZÜRKE	5	8-9-10
119 96	REDDY	NYLON	MIKROPÓRUSOS NITRILHAB	RUGALMAS, KÖTÖTT	PIROS	5	8-9-10
119 88	INNOFLEX	NYLON	NITRIL/POLIURETÁNHAB, RECÉS TENYÉR, ¾ BEVONAT A KÉZFEJEN	RUGALMAS, KÖTÖTT	FEKETE	3	7-8-9-10
119 90	TOTAL	100% NYLON	VÍZLEPERGETŐ NITRILHAB	RUGALMAS, KÖTÖTT	FEKETE	5	8-9-10
119 93	SUPERGENIO	KÖZEPES SÚLYÚ NYLON	CSÚSZÁSGÁTLÓ NITRIL	RUGALMAS, KÖTÖTT	FEHÉR	5	S-M-L-XL
112 45	ACTIVE GRIP 586	POLIÉSZTER/PAMUT	NITRIL BEVONAT, OLAJÁLLÓ, FILCBÉLÉSEL	10 CM	SZÜRKE	3	8-9-10



ÁLTALÁNOS CÉLÚ KESZTYŰK



► AJÁNLOTT

ÉPÍTŐIPAR, VÍZVEZETÉK-SZERELÉS ÉS ÉPÜLETGÉPÉSZET, IPARI SZERELÉSI ÉS KARBANTARTÁSI MUNKÁK, FÉMIPAR, ÖNTÖDÉK, KEZELÉS ÉS LOGISZTIKA, RAKTÁROZÁS ÉS CSOMAGOLÁS

► ELŐNYÖK

- KIEMELKEDŐ MECHANIKAI VÉDELEM
- OLAJ ÉS FOLYADÉKTASZÍTÓ
- SZÉLES FAZON, KÖNNYŰ LE ÉS FELVÉTELT SEGÍTŐ CSUKLÓVAL
- A RUGALMAS, KÖTÖTT ÉS HOSSZÚ CSUKLÓRÉSZŰ MODELLEK A KÉZFEJEN SZELLŐZNEK VAGY TELJESEN BEVONTAK
- KIEMELKEDŐ ÉRZÉKENYSÉG ÉS FOGÁS



RAKTÁRON

CIKKSZ.	NÉV	ANYAG	UJJVÉG	CSUKLÓ	SZÍN	DEXTERITÁS	MÉRET
112 01	SINGAPORE	VÁSZON	SZAKADÁSÁLLÓ TARTÓS GUMI	VÁSZON	SÁRGA	2	10
119 48	RUBBERTEX	POLIÉSZTER/VÁSZON	SZAKADÁSÁLLÓ TARTÓS GUMI TENYÉR	RUGALMAS, KÖTÖTT	KÉK	4	M-L-XL
119 49	RUBBERSKIN	POLIÉSZTER/VÁSZON	SZAKADÁSÁLLÓ TARTÓS GUMI TENYÉR	RUGALMAS, KÖTÖTT, TÉPŐZÁRRAL	FEKETE	4	L-XL
117 01	MIRÒ	KÖNNYŰ VÁSZON	SZAKADÁSÁLLÓ TARTÓS NBR BEVONAT	RUGALMAS, KÖTÖTT	SÁRGA	5	7-8-9-10
117 03	MIRÒ	VASTAG VÁSZON	SZAKADÁSÁLLÓ TARTÓS NBR BEVONAT	RUGALMAS, KÖTÖTT	KÉK	4	8-9-10
117 04	MIRÒ	VASTAG VÁSZON	SZAKADÁSÁLLÓ TARTÓS NBR BEVONAT A TENYÉREN ÉS KÉZFEJEN	RUGALMAS, KÖTÖTT	KÉK	4	8-9-10
117 05	MIRÒ	VASTAG VÁSZON	SZAKADÁSÁLLÓ TARTÓS NBR BEVONAT	RUGALMAS, KÖTÖTT	KÉK	4	8-9-10
117 06	MIRÒ	VASTAG VÁSZON	SZAKADÁSÁLLÓ TARTÓS NBR BEVONAT A TENYÉREN ÉS KÉZFEJEN	RUGALMAS, KÖTÖTT	KÉK	4	8-9-10

VÁSZON,
GUMI
BORÍTÁSSAL



112 01
SINGAPORE



119 48
RUBBERTEX



119 49
RUBBERSKIN



VÁSZON,
NBR
BORÍTÁSSAL



117 01
MIRÓ



117 03
MIRÓ



117 04
MIRÓ



117 05
MIRÓ



117 06
MIRÓ



TÖBBCÉLÚ SUPERGRIP KESZTYŰK

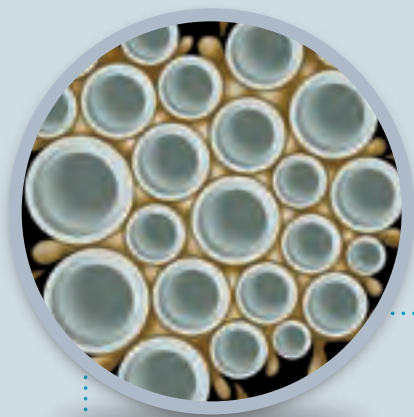

▶ MICROFINISH® TOWA
A LEGTÖBB OLYAN KESZTYŰ, AMELYET CSÚSZÓS FOGÁSRA TERVEZTEK, HAGYOMÁNYOSAN KEMÉNY BORÍTÁSSAL RENDELKEZIK, ÉRDES BORÍTÁSSAL, AMELY CSAK KIS RÉSZEN ÉRINTKEZIK A MEGFOGNI KÍVÁNT FELÜLETTEL.

A TOWA CÉG MICROFINISH® TECHNOLÓGIÁJA FORRADALMI TERVEZÉSŰ, MERT TELJESEN MÁS IRÁNYBÓL KÖZELÍTI MEG A PROBLÉMÁT. BIZTOS FOGÁST AD SZÁMTALAN NEDVES ÉS OLAJOS TÁRGY ESETÉBEN IS; EZ EGY PUHA ÉS KIEMELKEDŐEN RUGALMAS ANYAG, AMELYEN TÖBB SZÁZ MIKROCELLA TALÁLHATÓ. AMIKOR A MIKROCELLÁK ÉRINTKEZÉSBE LÉPNEK AZ ANYAGGAL, VÁKUMHATÁS KELETKEZIK, AMELY A KESZTYŰ TELJES FELÜLETÉN OSZLATJA EL A FOLYADÉKOKAT ÉS EZÁLTAL BIZTOSÍTTJA A FOGÁST.

A MICROFINISH® GARANCIA MINDAZOKNAK, AKIKNEK BIZTOS FOGÁSÚ, KIVÁLÓ MINŐSÉGŰ KESZTYŰKRE VAN SZÜKSÉGŰK.



▶ A SZÜKSÉGES ERŐ A SÚRLÓDÁSI TÉNYEZŐVEL

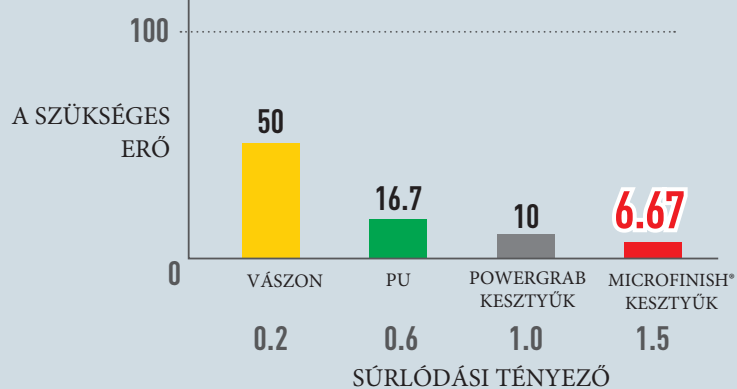

120 50
ACTIVE GRIP 568





112 47
ACTIVE GRIP 503



120 51
ACTIVE GRIP 324



120 52
ACTIVE GRIP 325



120 60
ACTIVE GRIP AG524



120 53
GEKO



120 56
SUPER JUNAS



CIKKSZ.	NÉV	ANYAG	UJJVÉG	CSUKLÓ	SZÍN	DEXTERITÁS	MÉRET
120 50	ACTIVE GRIP 568	NYLON	DUPLA MIKROREDŐS NBR BEVONAT	RUGALMAS, KÖTÖTT	SZÜRKE	5	6-7-8-9-10
112 47	ACTIVE GRIP 503	POLIÉSZTER/PAMUT	MIKROREDŐS NITRIL BEVONAT	RUGALMAS, KÖTÖTT	SZÜRKE	4	6-7-8-9-10-11
120 51	ACTIVE GRIP 324	NYLON	DUPLA MIKROREDŐS LATEX BEVONAT	RUGALMAS, KÖTÖTT	FEKETE	5	6-7-8-9-10-11
120 52	ACTIVE GRIP 325	NYLON	DUPLA MIKROREDŐS LATEX BEVONAT	RUGALMAS, KÖTÖTT	NARANCS	5	6-7-8-9-10-11
120 60	ACTIVE GRIP AG524	POLIÉSZTER/PAMUT	DUPLA MIKROREDŐS LATEX BEVONAT	RUGALMAS, KÖTÖTT	BÉZS	5	8-9-10-11
120 53	GEKO	NYLON	DUPLA, MIKROPÓRUSOS NITRIL BEVONAT	RUGALMAS, KÖTÖTT	KÉK	5	7-8-9-10
120 56	SUPER JUNAS	NYLON/SPANDEX	NITRILHAB	RUGALMAS, KÖTÖTT	FEKETE	5	7-8-9-10



CUT PROTECTION DYTEX FIBRE

AJÁNLOTT

IPARI ÖSSZESZERELÉSI
ÉS KARBANTARTÁSI
MUNKÁK, FÉMEK
KEZELÉSE ÉS
FELDOLGOZÁSA,
ÉLELMISZERIPAR,
KÜLÖNLEGES
HULLADÉK KEZELÉSE ÉS
VÁLOGATÁSA,
FINOMMUNKÁK ÉS KÉZI
ÖSSZESZERELÉS

ELŐNYÖK

- KIVÁLÓ
ÉRZÉKENYSÉG ÉS
FOGÁS
- MAGAS VÁGÁS ÉS
SZÚRÁSVÉDELEM
- KÖZEPESEN OLAJOS,
ZSÍROS FELÜLETEKEN
IS BIZTOS FOGÁS
- KÉNYELMES, MERT
NINCSENEK
VARRATAI ÉS
ANYAGA LÉLEGZŐ
- KIVÁLÓ MINŐSÉGŰ
TERMÉKEK SZÉLES
VÁLASZTÉKA



119 68
DYTEX 3 CAR



119 70
DYTEX STEEL



119 50
COBRA



119 28
SLAUTER



119 45
DYTEX



119 53
HERCULE



RAKTÁRON

CIKKSZ.	NÉV	ANYAG	UJJVÉG	CSUKLÓ	SZÍN	DEXTERITÁS	MÉRET
119 68	DYTEX 3 CAR	LIGHT DYTEX	-	RUGALMAS, KÖTÖTT	SZÜRKE	5	8-9-10
119 70	DYTEX STEEL	DYTEX, ACÉLSZÁLAKKAL	-	RUGALMAS, KÖTÖTT	SZÜRKE	5	8-9-10
119 50	COBRA	NAGYON SZILÁRD DYTEX, SPECIÁLIS SZÁLAKKAL	MIKRORECÉS, TARTÓS NBR BEVONAT	RUGALMAS, KÖTÖTT	FEKETE	5	8-9-10-11
119 28	SLAUTER	NAGYON SZILÁRD DYTEX, ACÉLMAGGAL	-	RUGALMAS, KÖTÖTT	FEHÉR	5	6-7-8-9-10-11
119 45	DYTEX	NAGYON SZILÁRD DYTEX	TARTÓS POLIURETÁN	RUGALMAS, KÖTÖTT	SZÜRKE	5	6-7-8-9-10-11
119 53	HERCULE	NAGYON SZILÁRD DYTEX, SPECIÁLIS SZÁLAKKAL	NITRILBEVONAT	RUGALMAS, KÖTÖTT	SZÜRKE	5	8-9-10-11



119 55
MARINE



119 56
AIDEN



119 57
SATURNO



119 65
DYTEX INNOFLEX DOT



119 52
SINERGY



119 62
DYTEX VELCRO BACK P



CIKKSZ.	NÉV	ANYAG	UJVVÉG	CSUKLÓ	SZÍN	DEXTERITÁS	MÉRET
119 55	MARINE	NAGYON SZILÁRD DYTEX, SPECIÁLIS SZÁLAKKAL	POLIURETÁN BEVONAT	RUGALMAS, KÖTÖTT	VILÁGOSKÉK	5	7-8-9-10
119 56	AIDEN	NAGYON SZILÁRD DYTEX, SPECIÁLIS SZÁLAKKAL	CSÚSZÁSGÁTLÓ NITRILHAB	RUGALMAS, KÖTÖTT	KÉK	5	7-8-9-10
119 57	SATURNO	NAGYON SZILÁRD DYTEX, SPECIÁLIS SZÁLAKKAL	CSÚSZÁSGÁTLÓ LATEXHAB	RUGALMAS, KÖTÖTT	ZÖLD	5	7-8-9-10
119 65	DYTEX INNOFLEX DOT	NAGYON SZILÁRD DYTEX, SPECIÁLIS SZÁLAKKAL	RECÉS NITRIL GUMI	RUGALMAS, KÖTÖTT	SZÜRKE	5	8-9-10
119 52	SINERGY	NAGYON SZILÁRD DYTEX, SPECIÁLIS SZÁLAKKAL, AKRILÓS HŐHATÁSÚ BÉLÉSEL	CSÚSZÁSGÁTLÓ NITRILHAB	RUGALMAS, KÖTÖTT	FEKETE	3	7-8-9-10
119 62	DYTEX VELCRO BACK P	NAGYON SZILÁRD DYTEX, SPECIÁLIS SZÁLAKKAL	NITRIL GUMI	RUGALMAS, KÖTÖTT, TÉPŐZÁRAS	SZÜRKE	5	8-9-10



MULTIFUNKCIÓS VÁGÁSBIZTOS KESZTYŰK



120 69
SAKIM

EN 388



4 5 2 1

EN 374-3



JK

CIKKSZ.	NÉV	ANYAG	UJJVÉG	CSUKLÓ	SZÍN	DEXTERITÁS	MÉRET
120 69	SAKIM	DYTEX	DUPLA NBR + SZATÉN NITRIL BEVONAT	16 CM HOSSZÚ	PETRÓLEUMZÖLD	5	8-9-10
119 81	POWERGRAB KATANA	KÖZEPES KEVLAR	MIKRORECÉS CSÚSZÁSGÁTLÓ LATEX	RUGALMAS, KÖTÖTT	SÁRGA	4	8-9-10
120 63	POWERGRAB KEV THERMO	NEHÉZ KEVLAR, PLÜSSBÉLÉSSSEL	MIKRORECÉS CSÚSZÁSGÁTLÓ LATEX	RUGALMAS, KÖTÖTT	SÁRGA	4	8-9-10
119 85	KEVTEX	NEHÉZ KEVLAR	DUPLA CSÚSZÁSGÁTLÓ NBR	RUGALMAS, KÖTÖTT	SÁRGA	3	7-8-9-10
120 65	KITIGAN	DYTEX	DUPLA MIKROPÓRUSOS NITRIL BEVONAT	RUGALMAS, KÖTÖTT	SZÜRKE	5	8-9-10-11
120 66	SOCRATE	DYTEX	DUPLA MIKROPÓRUSOS NITRIL BEVONAT	RUGALMAS, KÖTÖTT	SZÜRKE	5	8-9-10-11



119 81
POWERGRAB KATANA

EN 388

3 5 4 3



120 63
POWERGRAB KEV THERMO

EN 388 EN 511

2 3 4 2 0 2 0



119 85
KEVTEX

EN 388

3 4 4 4



120 65
KITIGAN

EN 388

4 5 4 3



120 66
SOCRATE

EN 388

4 5 4 3



RAKTÁRON



MIRÓ EXTRA KESZTYŰK

▶ AJÁNLOTT

ÉPÍTŐIPAR, VÍZVEZETÉK SZERELÉS ÉS ÉPÜLETGÉPÉSZET, IPARI BESZERELÉSI ÉS KARBANTARTÁSI MUNKÁK, FÉMIPAR, ÖNTÖDÉK, KEZELÉS ÉS LOGISZTIKA, RAKTÁROZÁS ÉS CSOMAGOLÁS

▶ ELŐNYÖK

- KIEMELKEDŐ MECHANIKAI VÉDELEM, AMELY MAGASABB A MIRÓ TERMÉKEKNÉL
- OLAJ, FOLYADÉK ÉS SAVLEPERGETŐ
- GYORSAN LEVEHETŐ
- KIVÁLÓ ÉRZÉKENYSÉG ÉS FOGÁS
- ANTIBAKTERIÁLIS ÉS SZAGELNYELŐ KEZELÉS



SAFETY SYSTEM



RAKTÁRON

118 43
MIRÒ EXTRA



118 44
MIRÒ EXTRA



118 45
MIRÒ EXTRA



NEHÉZ
KÖTÖTT
VÁSZON,
NBR
BORÍTÁSSAL

118 46
MIRÒ EXTRA



118 49
MIRÒ EXTRA



118 51
IRIDIUM



KÖNNYŰ
KÖTÖTT
VÁSZON,
NBR
BORÍTÁSSAL



CIKKSZ.	NÉV	ANYAG	UJVVÉG	CSUKLÓ	SZÍN	DEXTERITÁS MÉRET	
118 43	MIRÒ EXTRA	VASTAG VÁSZON	TARTÓS NBR BEVONAT, OLAJÁLLÓ	RUGALMAS, KÖTÖTT	KÉK	3	8-9-10
118 44	MIRÒ EXTRA	VASTAG VÁSZON	KOPÁSÁLLÓ NBR BEVONAT, OLAJÁLLÓ A TENYÉREN ÉS KÉZFEJEN	RUGALMAS, KÖTÖTT	KÉK	3	8-9-10
118 45	MIRÒ EXTRA	VASTAG VÁSZON	KOPÁSÁLLÓ NBR BEVONAT, OLAJÁLLÓ	VÁSZON	KÉK	3	8-9-10
118 46	MIRÒ EXTRA	VASTAG VÁSZON	KOPÁSÁLLÓ NBR BEVONAT, OLAJÁLLÓ A TENYÉREN ÉS KÉZFEJEN	VÁSZON	KÉK	3	8-9-10
118 49	MIRÒ EXTRA	VASTAG VÁSZON	KOPÁSÁLLÓ NBR BEVONAT, OLAJÁLLÓ A TENYÉREN ÉS KÉZFEJEN	12 CM VÁSZON	KÉK	3	8-9-10
118 51	IRIDIUM	VÉKONY VÁSZON	TARTÓS NBR BEVONAT, OLAJÁLLÓ	RUGALMAS, KÖTÖTT	ZÖLD	5	7-8-9-10

KESZTYŰK ALACSONY HŐMÉRSÉKLETRE



▶ AJÁNLOTT

FRISS ÉS FAGYASZTOTT ÁRU KEZELÉSE ÉS HŰTŐHÁZI TEVÉKENYSÉG, KÜLTÉRI MUNKÁK, ÉPÍTŐIPAR ÉS ÚTÉPÍTÉS, LOGISZTIKA, KAMIONRAKODÓK ÉS SOFŐRÖK, LABORATÓRIUMOK

▶ ELŐNYÖK

-NAGYFOKÚ VÉDELEM A HIDEG ELLEN
-JÓ MECHANIKAI VÉDELEM ÉS ÉRZÉKENYSÉG
-A POLAR ÉS ISOSTAR KESZTYŰK VÍZHATLANOK



RAKTÁRON



111 38
MARGHERITA



2142



119 99
POWER GRAB THERMO

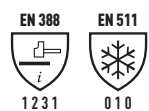

1231 010



120 05
POLAR



4121



120 06
ISOSTAR

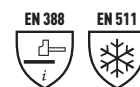

3121



120 03
CRYOGENIC GLOVE



2422 231



120 22
FREEZER 630

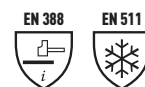

2232 23X



120 55
JUNAS



3242

CIKKSZ.	NÉV	ANYAG	BÉLÉS	CSUKLÓ	SZÍN	DEXTERITÁS	MÉRET
111 38	MARGHERITA	SZEMCSÉS MARHABŐR	VÁSZON	AUTÓSKESZTYŰ FAZON	TERMÉSZETES	3	One size fits all
119 99	POWER GRAB THERMO	AKRIL, GUMIBEVONATTAL	PLÜSS	RUGALMAS, KÖTÖTT	NARANCS	3	8-9-10-11
120 05	POLAR	FLUORESZCENS PVC	LYCRA	RUGALMAS LYCRA	NARANCS	3	9-10-11
120 06	ISOSTAR	FLUORESZCENS PVC	VÁSZON	15 CM	NARANCS	1	9-10-11
120 03	CRYOGENIC GLOVE Made to order	KÜLÖNLEGES RUGALMAS, TÖBBRÉTEGŰ VÍZHATLAN ANYAGBÓL	470 GR-OS POLÁR	12 CM	VILÁGOSKÉK	3	8-9-10-11
120 22	FREEZER 630	POLIURETÁN TENYÉR, VÁSZON KÉZFEJ, NAGY SZILÁRDSÁGÚ NYLON BÉLÉS	HŐSZIGETELŐ SZÁLAS ANYAG	RUGALMAS, KÖTÖTT PÁNTTAL ÁLLÍTHATÓ	FEKETE	3	M-L-XL
120 55	JUNAS	NYLON	PLÜSS	RUGALMAS, KÖTÖTT	SZÜRKE	5	7-8-9-10



KÜLÖNLEGES VÉDŐKESZTYŰK

› DIELEKTROMOS KESZTYŰ: 36 CM HOSSZÚ. A BIZTOSÍTOTT VÉDELEM AZ ANYAG VASTAGSÁGÁTÓL FÜGG. ANTIBAKTERIÁLIS KEZELÉSŰ, SPECIÁLIS POLIETILÉNNEL SZIGETELT DOBOZBAN SZÁLLÍTJÁK



751 01A

ELECTRO CLASS 0

CEI EN 60903



R C

SZIGETELÉS 5.000 V

751 02A

ELECTRO CLASS 1

CEI EN 60903



R C

SZIGETELÉS 10.000 V

751 03A

ELECTRO CLASS 2

CEI EN 60903



R C

SZIGETELÉS 20.000 V

751 04A

ELECTRO CLASS 3

CEI EN 60903



R C

SZIGETELÉS 30.000 V

751 05A

ELECTRO CLASS 00

CEI EN 60903



R C

SZIGETELÉS 2.500 V

CIKKSZ.	NÉV	ANYAG	VASTAGSÁG	SZÍN	MÉRET
751 01A	ELECTRO CLASS 0 - RAKTÁRON	Latex	1 MM	SÁRGA	8-9-10-11
751 02A	ELECTRO CLASS 1	Latex	1,5 MM	SÁRGA	8-9-10-11
751 03A	ELECTRO CLASS 2	Latex	2,3 MM	SÁRGA	8-9-10-11
751 04A	ELECTRO CLASS 3	Latex	2,9 MM	SÁRGA	9-10-11
751 05A	ELECTRO CLASS 00 - RAKTÁRON	Latex	0,5 MM	SÁRGA	8-9-10-11

75106 TESZTELÉSI FOLYAMAT ELEKTROMOS SZIGETELŐKESZTYŰKNEK, EN 60903 CE.

A DIELEKTROMOS KESZTYŰK TESZTELÉSI SZOLGÁLTATA: AZ 1, 2, 3 ÉS 4-ES KATEGÓRIÁJÚ KESZTYŰKET NEM SZABAD HASZNÁLNI, AMENNYIBEN NEM ELLENŐRIZZTÉK VÉDŐKÉPESSÉGÜKET LEGALÁBB HATHAVONTA. ÁLTALÁBAN A PERIÓDUS 30 ÉS 90 NAP KÖZÖTTI.



› **RENDSZETI SZERVEKNEK IDEÁLIS**



118 07
PRICK GUARD
SZŰRÁSÁLLÓ



118 08
CITY GUARD
SZŰRÁSÁLLÓ



118 09
DYNASTOP
SZŰRÁSÁLLÓ



118 41
TREMOR LOW
ANTIVIBRÁCIÓS

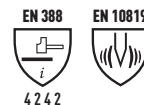

CIKKSZ.	NÉV	ANYAG	UJJVÉG	CSUKLÓ	SZÍN	DEXTERITÁS	MÉRET
118 07	PRICK GUARD ANTI-PUNCTURE	DYNASTOP SZŰRÁSÁLLÓ	ALAPKATEGÓRIÁS KÖTÖTT ANYAG	RUGALMAS, TÉPŐZÁRRAL	FEKETE	3	M-L-XL
118 08	CITY GUARD ANTI-PUNCTURE	SZEMCSÉS MARHABŐR	DYNASTOP SZŰRÁSÁLLÓ BÉLÉS, SZŰRÁSÁLLÓ A TENYÉREN ÉS AZ UJJAKON	RUGALMAS, TÉPŐZÁRRAL	FEKETE	3	M-L-XL
118 09	DYNASTOP ANTI-PUNCTURE	SZEMCSÉS MARHABŐR	DYNASTOP SZŰRÁSÁLLÓ BÉLÉS A TENYÉREN ÉS AZ UJJAKON	BŐR	BÉZS	2	M-L-XL
118 41	TREMOR LOW ANTIVIBRATION - In stock	VÁSZON-POLIÉSZTER	GUMI	RUGALMAS	FEKETE	0	10

ELDOBHATÓ LATEXKESZTYŰK

▶ AJÁNLOTT

ÉLELMISZERIPAR,
LABORATÓRIUMOK,
GYÓGYSZERIPAR,
TAKARÍTÓCÉGEK, KÓRHÁZAK ÉS
EGÉSZSÉGÜGYI LÉTESÍTMÉNYEK,
ÖSSZESZERELÉSI MUNKÁK,
AUTÓGYÁRTÁS

▶ ELŐNYÖK

- ÉLELMISZERKEZELÉSRE MEGFELELŐ, AQL 1,5
- ELÉRHETŐ PÜDEREZETT, NEM PÜDEREZETT ÉS KLÓROZOTT VÁLTOZATOKBAN
- TEXTURIZÁLT UJJVÉGEKKEL A JOBB FOGÁS ÉRDEKÉBEN
- A FORMA MODELL VASTAGABB, ÍGY TARTÓSABB ÉS HOSSZABB IDEIG BIZTOSÍT KÉNYELMET ÉS NAGYOBB BIZTONSÁGOT



RAKTÁRON

112 55 ANTIVIRUS



NÉV	ANYAG	BELSŐ	UJJVÉG	SZÍN	MÉRET	DB/CSOMAG
ANTIVIRUS	Latex, AQL 1,5	PÜDEREZETT SIMA		FEHÉR	XS-S-M-L-XL	100

112 53 MEDICAL



NÉV	ANYAG	BELSŐ	UJJVÉG	SZÍN	MÉRET	DB/CSOMAG
MEDICAL	Latex, AQL 1,5	KLÓROZOTT	TEXTURIZÁLT	FEHÉR	XS-S-M-L-XL	100

112 59 OPERATION

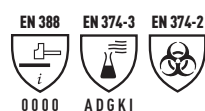

NÉV	ANYAG	BELSŐ	UJJVÉG	SZÍN	MÉRET	DB/CSOMAG
OPERATION	Latex AQL 1,5	KLÓROZOTT	TEXTURIZÁLT	VILÁGOS KÉK	S-M-L-XL	100

112 54 FORMA



NÉV	ANYAG	BELSŐ	UJJVÉG	SZÍN	MÉRET	DB/CSOMAG
FORMA	VASTAGÍTOTT AQL 1,5 Length: 30 cm	KLÓROZOTT	TEXTURIZÁLT	FEKETE	S-M-L-XL	50

ELDOBHATÓ VINYL KESZTYŰK



► ELŐNYÖK

- ÉLELMISZERKEZELÉSRE MEGFELELŐ, AQL 1,5
- ELÉRHETŐ PÜDEREZETT, NEM PÜDEREZETT ÉS KLÓROZOTT VÁLTOZATOKBAN
- MINDEN MODELL SIMA UJJVÉGEKKEL

112 46 DAILY



0000 ADGKI

112 57 VANTAGE

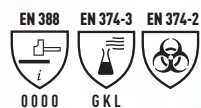

0000 GKL

112 58 CAMELOT

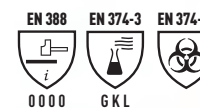

0000 GKL



CIKKSZ.	NÉV	ANYAG	BELSŐ	UJJVÉG	SZÍN	MÉRET	DB/CSOM.
112 46	DAILY	STRETCH VINYL AQL 1,5	NEM PÜDEREZETT	SIMA	FEHÉR	S-M-L-XL	100
112 57	VANTAGE	VINYL AQL 1,5	PÜDEREZETT	SIMA	ÁTLÁTSZÓ	XS-S-M-L-XL	100
112 58	CAMELOT	VINYL AQL 1,5	PÜDEREZETT	SIMA	KÉK	S-M-L-XL	100



RAKTÁRON

ELDOBHATÓ NITRIL KESZTYŰK



SAFETY SYSTEM

▶ AJÁNLOTT

ÉLELMISZERIPAR,
LABORATÓRIUMOK,
GYÓGYSZERIPAR,
TAKARÍTÓCÉGEK,
ÖSSZESZERELÉSI
MUNKÁK, GÉPIPAR,
OLAJ-HIDRAULIKA

▶ ELŐNYÖK

- ÉLELMISZERKEZELÉSRE MEGFELELŐ, AQL 1,5
- KIVÁLÓ TAPINTÁSI ÉRZÉKENYSÉG, KÉNYELEM ÉS TESTHEZÁLLÓ SZABÁS
- VEGYI ANYAGOKNAK JÓL ELLENÁLL



RAKTÁRON

112 48 DEFENDER



112 49 TEMPO



NÉV	ANYAG	BELSŐ	UJJVÉG	SZÍN	MÉRET	DB/CSOM.
DEFENDER	Nitrile, AQL 1,5	KLÓROZOTT	TEXTURIZÁLT	FEKETE	S-M-L-XL	100

NÉV	ANYAG	BELSŐ	UJJVÉG	SZÍN	MÉRET	DB/CSOM.
TEMPO	Nitrile, AQL 1,5	KLÓROZOTT	TEXTURIZÁLT	FEHÉR	S-M-L-XL	100

112 50 SKINNY



112 52 SENSOR



NÉV	ANYAG	BELSŐ	UJJVÉG	SZÍN	MÉRET	DB/CSOM.
SKINNY	Nitrile, AQL 1,5	KLÓROZOTT	TEXTURIZÁLT	VILÁGOS KÉK	XS-S-M-L-XL	100

NÉV	ANYAG	BELSŐ	UJJVÉG	SZÍN	MÉRET	DB/CSOM.
SENSOR	Nitrile, AQL 1,5	KLÓROZOTT	TEXTURIZÁLT	INDIGO	S-M-L-XL	100



KESZTYŰK MAGAS KOCKÁZATOKRA



▶ AJÁNLOTT

- ▶ RENDÉSZETI SZERVEK ÉS TÖRVÉNYSZÉKI LABORATÓRIUMOK, VEGYI ÉS GYÓGYSZERIPAR, TAKARÍTÁS, STERILSZOBÁS TEVÉKENYSÉGEK

▶ ELŐNYÖK

- AZ APOLLO ÉS NITRIL KLEEN TERMÉKEK KLÓROZOTT VERZIÓBAN KÉSZÜLNEK
- AZ APOLLO ÉS NITRIL KLEEN TERMÉKEK TEXTURIZÁLT UJJVÉGEKKEL RENDELKEZNEK A JOBB FOGÁSÉRT; AZ INTEGRA 300 ÉRDES UJJVÉGŰ
- AZ APOLLO DUPLA VASTAG A NAGYOBB BIZTONSÁG ÉRDEKÉBEN
- AZ INTEGRA 300 65 CENTIS, ÍGY A TELJES KART VÉDI



RAKTÁRON



112 15 NITRIL KLEEN

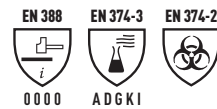

100/CSOMAG



112 33 APOLLO

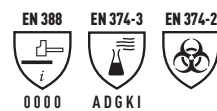

50/CSOMAG



112 37 INTEGRA 300



1 PÁR/
CSOMAG



CIKKSZ.	NÉV	ANYAG	BELSŐ	UJJVÉG	SZÍN	MÉRET	DB/CSOM.
112 15	NITRIL KLEEN	VÁKUMCSOMAGOLT NITRIL, 31 CM, PEREMES CSUKLÓ	KLÓROZOTT	TEXTURIZÁLT	FEHÉR	S-M-L-XL	100
112 33	APOLLO	LATEX, TENYÉREN 0,3 MM, UJJAKON 0,4 MM, AQL 1,5, 29,5 CM, PEREMES CSUKLÓ	KLÓROZOTT	TEXTURIZÁLT	ÁTLÁTSZÓ	S-M-L-XL	50
112 37	INTEGRA 300 (XL-ES RAKTÁRON)	0,2 MM NITRIL, 65 CM	NEM BOLYHOS BÉLÉSŰ	ÉRDES	KÉK	S-M-L-XL-XXL	1 pair

VEGYI ANYAG ELLENÁLLÓ KÉPESSÉG

VEGYI ANYAGOK ÉS ELLENÁLLÁS					
VEGYI ANYAG	NITRIL	NEOPRÉN	TERM. LATEX	PVC	BUTYL
1 Acetaldehid	■	■	■	■	■
2 Acetophenon	■	■	■	■	■
3 Aceton (2-Propanon)	■	■	■	■	■
4 Acetonitril	■	■	■	■	■
5 Ecetsav 10%	■	■	■	■	■
6 Ecetsav 50%	■	■	■	■	■
7 Ecetsav, tömény	■	■	■	■	■
8 Amidoszulfur	■	■	■	■	■
9 Bórsav, telített	■	■	■	■	■
10 Citromsav, telített	■	■	■	■	■
11 Krómkénsav 10%	■	■	■	■	■
12 Krómkénsav, telített	■	■	■	■	■
13 Hidrogén-fluorid sav, 10%	■	■	■	■	■
14 Hidrogén-fluorid sav, 40%	■	■	■	■	■
15 Hangyasav 10%	■	■	■	■	■
16 Hangyasav 50%	■	■	■	■	■
17 Hangyasav 98%	■	■	■	■	■
18 Foszforsav 10%	■	■	■	■	■
19 Foszforsav 50%	■	■	■	■	■
20 Foszforsav, telített	■	■	■	■	■
21 Fumársav, telített	■	■	■	■	■
22 Tejsav, 90%	■	■	■	■	■
23 Maleinsav, telített	■	■	■	■	■
24 Malonsav	■	■	■	■	■
25 Sósav 10%	■	■	■	■	■
26 Sósav 20%	■	■	■	■	■
27 Sósav 32%	■	■	■	■	■
28 Salétromsav	■	■	■	■	■
29 Salétromsav 10%	■	■	■	■	■
30 Salétromsav 50%	■	■	■	■	■
31 Salétromsav 65%	■	■	■	■	■
32 Salétromsav, gőzölgő	■	■	■	■	■
33 Oxálsav, telített	■	■	■	■	■
34 103 Hegesztősav	■	■	■	■	■
35 Perklórsav	■	■	■	■	■

VEGYI ANYAGOK ÉS ELLENÁLLÁS					
VEGYI ANYAG	NITRIL	NEOPRÉN	TERM. LATEX	PVC	BUTYL
36 Kénsav	■	■	■	■	■
37 Kénsav 10%	■	■	■	■	■
38 Kénsav 50%	■	■	■	■	■
39 Kénsav 96%	■	■	■	■	■
40 Csersav	■	■	■	■	■
41 Csersav, telített (tannin)	■	■	■	■	■
42 Víz	■	■	■	■	■
43 Hidrogén-peroxid 3 %	■	■	■	■	■
44 Hidrogén-peroxid 30 % (peridrol)	■	■	■	■	■
45 Terpentinolaj	■	■	■	■	■
46 Isobutil alkohol (isobutanol)	■	■	■	■	■
47 Isopropil alkohol (isopropanol)	■	■	■	■	■
48 Metanol	■	■	■	■	■
49 Propilalkohol (1-propanol)	■	■	■	■	■
50 Amilalkohol (1-pentanol)	■	■	■	■	■
51 Butilalkohol (1-butanol)	■	■	■	■	■
52 Etilalkohol (etanol)	■	■	■	■	■
53 Propilaldehid	■	■	■	■	■
54 Ammónia, 10%	■	■	■	■	■
55 Ammónia 25%	■	■	■	■	■
56 Anilin	■	■	■	■	■
57 Antifrogén N	■	■	■	■	■
58 Arai kaltreininger futura (mosószer, hideg)	■	■	■	■	■
59 ASTM olaj n. 1	■	■	■	■	■
60 ASTM olaj n. 2	■	■	■	■	■
61 ASTM olaj n. 3	■	■	■	■	■
62 Benzaldehid	■	■	■	■	■
63 100/140 speciális benzín	■	■	■	■	■
64 Benzil alkohol	■	■	■	■	■
65 Általános ólmozatlan benzín	■	■	■	■	■
66 Szuper ólmozott benzín	■	■	■	■	■
67 Szuper ólmozatlan benzín	■	■	■	■	■
68 Super Plus benzín	■	■	■	■	■
69 Benzol	■	■	■	■	■
70 Butil-acetát (ecetsav butil-észter)	■	■	■	■	■

VEGYI ANYAGOK ÉS ELLENÁLLÁS					
VEGYI ANYAG	NITRIL	NEOPRÉN	TERM. LATEX	PVC	BUTYL
71 Butil-amin (1-aminobután)	■	■	■	■	■
72 Karbon-olaj	■	■	■	■	■
73 Carbon. Klór. Hidrogén. Nitro. Kalcium-szulfid	■	■	■	■	■
74 Carbon. Klór. Hidrogén. Nitro. Ammónium-szulfid	■	■	■	■	■
75 Carbon. Klór. Hidrogén. Nitro. Kálium-szulfid	■	■	■	■	■
76 Carbon. Klór. Hidrogén. Nitro. Nátrium-szulfid	■	■	■	■	■
77 Kerozin	■	■	■	■	■
78 Nátrium-cianid, telített	■	■	■	■	■
79 Ciklohexán	■	■	■	■	■
80 Ciklohexanon	■	■	■	■	■
81 Cikloexilamin	■	■	■	■	■
82 Klórbenzol	■	■	■	■	■
83 Kloroform	■	■	■	■	■
84 Acetil-klorid	■	■	■	■	■
85 Etilánklorid (1, 2 diklórétán)	■	■	■	■	■
86 Vasklorid (III)	■	■	■	■	■
87 Káliumkromát, telített	■	■	■	■	■
88 Hideg mosószer (korábban Arai 4005)	■	■	■	■	■
89 Dibutilamin	■	■	■	■	■
90 Diklórmetán (metilánklorid)	■	■	■	■	■
91 Dietil-ke-ton (3 pentaton)	■	■	■	■	■
92 Dietiléter (éter)	■	■	■	■	■
93 Dietil-ftalát (DEP)	■	■	■	■	■
94 Dimetil-fornamid (DMFA)	■	■	■	■	■
95 Dimetil-ftalát	■	■	■	■	■
96 Dimetil-szulfát	■	■	■	■	■
97 Dimetil-szulfoxid (DMSO)	■	■	■	■	■
98 Dioxán	■	■	■	■	■
99 Dioktil-ftalát (DOP)	■	■	■	■	■
100 Nátrium-ditionit, telített	■	■	■	■	■
101 Hexán	■	■	■	■	■
102 Hexil-acetát	■	■	■	■	■
103 Etanolamin	■	■	■	■	■
104 Petróleum-éter 40/60 (sebbenzin)	■	■	■	■	■
105 Etidiumbromid 1%	■	■	■	■	■

VEGYI ANYAGOK ÉS ELLENÁLLÁS

VEGYI ANYAG	NITRIL	NEOPRÉN	TERM. LATEX	PVC	BUTIL
106 Etil klóracetát	■	■	■	■	■
107 Etilacetát (etil észter)	■	■	■	■	■
108 Etilamin, 70% vízben	■	■	■	■	■
109 Etilánglikol (monobutiléter)	■	■	■	■	■
110 Etilénglikol (mono-isopropiléter)	■	■	■	■	■
111 Etiléndiamin	■	■	■	■	■
112 Fenol, 10% vízben	■	■	■	■	■
113 Fenol, 85% vízben	■	■	■	■	■
114 Formaldehid, 37%	■	■	■	■	■
115 Formamid	■	■	■	■	■
116 Glicerol	■	■	■	■	■
117 Glikol (etilén-glikol)	■	■	■	■	■
118 Dietilén-glikol	■	■	■	■	■
119 Dietilén-glikol monobutiléter	■	■	■	■	■
120 Propilén-glikol (1, 2 propándiol)	■	■	■	■	■
121 Állati zsírok	■	■	■	■	■
122 Növényi zsírok	■	■	■	■	■
123 Kalcium-hidroxid, telített (oltott mész)	■	■	■	■	■
124 Kálium-jodid, telített	■	■	■	■	■
125 Nátrium-hipoklorit (12% klór)	■	■	■	■	■
126 Metil izobutil keton	■	■	■	■	■
127 Isopron	■	■	■	■	■
128 Isooktán	■	■	■	■	■
129 Lanolin	■	■	■	■	■
130 Fékolaj (Bosch)	■	■	■	■	■
131 Loctite 243	■	■	■	■	■
132 M-diklór benzol	■	■	■	■	■
133 Metil etil keton (2 butaton)	■	■	■	■	■
134 Metil-jodid (jódmétán)	■	■	■	■	■
135 Metil metakrilát	■	■	■	■	■
136 Metilacetát (ecetsav metiléter)	■	■	■	■	■
137 Metil kloroacetát	■	■	■	■	■
138 n-Heptán	■	■	■	■	■
139 Dízel	■	■	■	■	■
140 Könnyűbenzin (tisztítóbenzin)	■	■	■	■	■

VEGYI ANYAGOK ÉS ELLENÁLLÁS

VEGYI ANYAG	NITRIL	NEOPRÉN	TERM. LATEX	PVC	BUTIL
141 Nitrobenzol	■	■	■	■	■
142 O-diklorobenzol	■	■	■	■	■
143 Állati olajok	■	■	■	■	■
144 Növényi olajok	■	■	■	■	■
145 Nyersolaj	■	■	■	■	■
146 Repceolaj	■	■	■	■	■
147 Csukamájolaj	■	■	■	■	■
148 Ricinusolaj	■	■	■	■	■
149 Palaolaj, 10% vízben	■	■	■	■	■
150 Palaolaj, tömény	■	■	■	■	■
151 Hidraulikaolaj (tri-aril-észter foszfát)	■	■	■	■	■
152 Kenőolaj	■	■	■	■	■
153 Tengelyolaj	■	■	■	■	■
154 P3, telített	■	■	■	■	■
155 Paraffin, folyékony	■	■	■	■	■
156 Kálium-permanganát, telített	■	■	■	■	■
157 Petróleum (180/220)	■	■	■	■	■
158 Piridin	■	■	■	■	■
159 Kálium-karbonát (hamuszír)	■	■	■	■	■
160 Lúgkő-oldat, 10%	■	■	■	■	■
161 Lúgkő-oldat, telített	■	■	■	■	■
162 Propilacetát	■	■	■	■	■
163 Propilamin (1 aminopropán)	■	■	■	■	■
164 Alumíniumsulfát, telített	■	■	■	■	■
165 Rézszulfát (rézgalic), telített	■	■	■	■	■
166 Széndiszulfid	■	■	■	■	■
167 Mosósóda oldat, 10%	■	■	■	■	■
168 Mosósóda-oldat, telített	■	■	■	■	■
169 Nitrohigító	■	■	■	■	■
170 Terpentin pótló	■	■	■	■	■
171 Tert-butilamin	■	■	■	■	■
172 Tetraklóretilén (perklóretilén)	■	■	■	■	■
173 Széntetrazol	■	■	■	■	■
174 Tetrahydrofuran	■	■	■	■	■
175 Tetrametiéndiamin	■	■	■	■	■

VEGYI ANYAGOK ÉS ELLENÁLLÁS

VEGYI ANYAG	NITRIL	NEOPRÉN	TERM. LATEX	PVC	BUTIL
176 Nátrium-tiosulfát	■	■	■	■	■
177 Toluol	■	■	■	■	■
178 Tributil-foszfát	■	■	■	■	■
179 Triklóretilén (tri)	■	■	■	■	■
180 Tricrezil-foszfát	■	■	■	■	■
181 Triton X-100	■	■	■	■	■
182 Vízüveg (nátrium-szilikát)	■	■	■	■	■
183 Xilamon	■	■	■	■	■
184 Xilén (kevert izomerek)	■	■	■	■	■
185 3-Hexanon	■	■	■	■	■
186 4-Heptanon	■	■	■	■	■
187 4-Metilpiridin	■	■	■	■	■
188 4 Metoxi-1 butanol	■	■	■	■	■
189 4,4 Metilén-difenil di-izocianid	■	■	■	■	■

- - ADOTT VEGYI ANYAGNAK ELLENÁLL
- - ADOTT VEGYI ANYAGNAK RÉSZLEGESEN ELLENÁLL
- - ADOTT VEGYI ANYAGNAK NEM ÁLL ELLEN

ANYAG	TERMÉKEK
NITRIL	112 19 - 112 20 - 112 27 - 112 28 112 30 - 112 32 - 118 68
TERM. LATEX	112 03 - 112 04 - 112 11 - 112 12 - 112 22 112 25 - 118 20 - 118 25
PVC	112 02 - 112 06 - 112 07 - 112 08 - 112 23 112 40 - 112 41 - 112 42 - 112 43
BUTIL	118 52
NEOPRÉN	112 26

A TERMÉKEK KÉMIAI TESZTELÉSE LABORÁTORIUMI KÖRÜLMÉNYEK KÖZÖTT ZAJLIK. TERMÉSZETESEN A LABORÁTORIUMI KÖRÜLMÉNYEK SOSEM EGYEZNEK MEG TELJESEN A VALÓS VISZONYOKKAL, EZ A KESZTYŰK FELSZÍNÉN KELETKEZŐ KOPÁSOK ÉS VÁGÁSOK LEHETŐSÉGÉRE IS ÉRTENDŐ. A SIR SAFETY SYSTEM NEM VÁLLAL FELELŐSÉGET A VALÓS MUNKAKÖRÜLMÉNYEK KÖZÖTTI KESZTYŰHASZNÁLATÉRT.

PVC-NEOPRÉN VEGYVÉDELMI KESZTYŰK



▶ AJÁNLOTT

ÉLELMISZERIPAR,
VEGYI ÉS
PETROLKÉMIAI IPAR,
VEGYIANYAGOK ÉS
SZÉNHIDROGÉNEK
KEZELÉSE, ZSÍROK,
SAVAK ÉS OLDATOK
KEZELÉSE

▶ ELŐNYÖK

- A PVC KIVÁLÓ
MECHANIKAI ÉS VEGYI
VÉDELME
- A NEOPRÉN KIEMELKEDŐ
VEGYI VÉDELME
- ELŐFORMÁZOTT UJJAK A
NAGYOBB KÉNYELEMÉRT
- III. KATEGÓRIÁS
KESZTYŰK, AZ ÚJ EN
374-2003 SZABVÁNYNAK
MEGFELELNEK



RAKTÁRON

CIKKSZ.	NÉV	ANYAG	BÉLÉS	UJJVÉG	SZÍN	DEXTERITÁS	MÉRET
112 36	SPONGE	0,7 MM LATEX ÉS KLOROPRÉN, 33 CM	BOLYHOS	ÉRDES	SÁRGA	5	S-M-L-XL
112 35	BAC-X	0,2 MM PVC, 30 CM	NEM BOLYHOS, ANTIBAKTERIÁLIS KEZELÉSSEL	SIMA, MEGERŐSÍTETT	FEHÉR-ZÖLD	5	S-M-L-XL
112 23	HOKKAIDO	0,9 MM VÉKONY PVC, 31 CM	BOLYHOS	ÉRDES	VILÁGOSKÉK	5	S-M-L
112 24	VINDICO	PVC, 30,5 CM	BOLYHOS	ÉRDES	PIROS	5	S-M-L-XL
112 08	SAKALIN	1 MM PVC, 70 CM	BOLYHOS	ÉRDES	PIROS-ÁTLÁTSZÓ	5	10
112 07	BERING CM 35	1,1 MM PVC, 35 CM	VÉKONY PAMUT	SIMA	VILÁGOSKÉK	3	10
112 02	BERING CORTO CON POLSINO NINCS KÉP	1,1 MM PVC	VÉKONY PAMUT	SIMA	VILÁGOSKÉK	4	10
112 06	BERING CM 27 NINCS KÉP	1,1 MM PVC, 27 CM	VÉKONY PAMUT	SIMA	VILÁGOSKÉK	3	10
112 41	OKINAWA CM 35	DUPLA PVC BEVONAT, 35 CM	BOLYHOS VÁSZON	ÉRDES	ZÖLD	2	10
112 42	OKINAWA CM 45	DUPLA PVC BEVONAT, 45 CM	BOLYHOS VÁSZON	ÉRDES	ZÖLD	2	10
112 40	OKINAWA CM 27 NINCS KÉP	DUPLA PVC BEVONAT, 27 CM	BOLYHOS VÁSZON	ÉRDES	ZÖLD	3	10
112 43	TOWA OR 656	PVC, 35 CM	VÁSZON	TEXTURIZÁLT	VILÁGOSKÉK	3	8-9-10
112 25	NEOPOWER	0,65 MM GUMI LATEX ÉS NEOPRÉN, 33 CM	BOLYHOS	ÉRDES	FEKETE	5	7-8-9-10
112 26	NEO TERRY	0,68 MM NEOPRÉN, 41 CM	HŐSZIGETELŐ VÁSZON	ÉRDES	FEKETE	3	8-9-10



112 36
SPONGE



112 35
BAC-X



112 23
HOKKAIDO



112 24
VINDICO



112 08
SAKALIN



112 07
BERING CM 35



112 41
OKINAWA CM 35



112 42
OKINAWA CM 45



112 43
TOWA OR 656



112 25
NEOPOWER



112 26
NEO TERRY



NITRILE CHEMICAL PROTECTION GLOVES

AJÁNLOTT

ÉLELMISZERIPAR, AUTÓ ÉS REPÜLŐGÉPGYÁRTÁS, FÉM ZSÍRTALANÍTÁS ÉS FELDOLGOZÁS, KENŐANYAGOK JELENLÉTÉBEN, FESTÉK ÉS LAKK GYÁRTÁS ÉS HASZNÁLAT, NYOMTATÓGÖRGŐK TAKARÍTÁSA, PRECÍZIÓS MUNKÁK

ELŐNYÖK

- RENGETEG VESZÉLYES VEGYI ANYAG ELLEN BIZTOSÍT VÉDELME
- KIVÁLÓ RUGALMASSÁG, KÉNYELMES ÉS ÉRZÉKENYSÉG
- ÉRDES VAGY TEXTURIZÁLT UJJVÉGEK
- TÖBBFÉLE HOSSZBAN ÉS ANYAGVASTAGSÁGBAN ELÉRHETŐ
- PAMUT BÉLÉS, PAMUT PÁRNÁZÁS ÉS BOLYHOS BÉLÉS IS ELÉRHETŐ



RAKTÁRON



112 30
SAFETRIL



112 27
NITRON CM 33



112 28
NITRON CM 40



118 68
CAMATRIL 733



CIKKSZ.	NÉV	ANYAG	BÉLÉS	UJJVÉG	SZÍN	DEXTERITÁS	MÉRET
112 30	SAFETRIL	0,24 MM NITRIL, 33 CM	NEM BOLYHOS	ÉRDES	VILÁGOSKÉK	5	7-8-9-10-11
112 27	NITRON CM 33	0,4 MM NITRIL, 33 CM	BOLYHOS	ÉRDES	ZÖLD	4	7-8-9-10-11
112 28	NITRON CM 40	0,52 MM NITRIL, 40 CM	BOLYHOS	ÉRDES	ZÖLD	4	7-8-9-10
118 68	CAMATRIL 733	0,5 MM NITRIL, 60 CM, RENDELÉSRE	BOLYHOS	TEXTURIZÁLT	ZÖLD	4	8-9-10-11
112 19	PULAX 640	NITRIL, KÖTÖTT, RUGALMAS CSUKLÓVAL	PAMUT	TEXTURIZÁLT	KÉK	4	7-8-9-10
112 20	PULAX 630	NITRIL, 30 CM	PAMUT	TEXTURIZÁLT	KÉK	4	7-8-9-10
118 13	TRICOTRIL 736	NITRIL, 31 CM	MAGLIA-TRIKÓSZÖVÉS	ÉRDES	ZÖLD	4	8-9-10-11
112 32	GREEN NITRON	0,58 MM NITRIL ÉS LATEX, 45 CM	BOLYHOS	ÉRDES	ZÖLD	4	8-9-10



112 19
PULAX 640



4 111 JKL



112 20
PULAX 630



4 111 JKL



118 13
TRICOTRIL 736



3 121 AJL



118 32
GREEN NITRON



4 102 FKL



GUMI VEGYVÉDELMI KESZTYŰK



▶ AJÁNLOTT

SZÁRNYASOK, HAL, ZÖLDSÉG ÉS GYÜMÖLCSFELDOLGOZÁS, MÉLYHÚTOTT TERMÉKEK MOZGATÁSA, MOSÓSZEREK ÉS MINDEN FOLYÉKONY TISZTÍTÓSZER KEZELÉSE

▶ ELŐNYÖK

- KÉNYELMES ÉS RUGALMAS
- JÓ MECHANIKAI VÉDELEM
- ELTÉRŐ VASTAGSÁGÚ VÁLTOZATOK SZÉLES VÁLASZTÉKA
- TÖBBFÉLE BÉLÉS
- A BUTOJECT TÖBB VESZÉLYES VEGYI ANYAG ELLEN VÉDELMET NYÚJT



RAKTÁRON

CIKKSZ.	NÉV	ANYAG	BÉLÉS	UJJVÉG	SZÍN	DEXTERITÁS	MÉRET
112 03A	SUZUKA	0,45 MM LATEXGUMI, 30,5 CM	BOLYHOS	ÉRDES	VILÁGOSKÉK	5	S-M-L-XL
112 04	OSAKA	0,55 MM LATEXGUMI, 33 CM	NEM BOLYHOS	ÉRDES	SÁRGA	5	S-M-L-XL
112 09	SALMON	0,42 MM LATEXGUMI, 30 CM	BOLYHOS, SZIVACSSZERŰEN	ÉRDES	SÁRGA	5	S-M-L-XL
112 10	UNION SILVER	0,45 MM LATEXGUMI ÉS NITRIL, 30 CM	EZÜSTÖS BELSŐ BEVONAT	ÉRDES	VILÁGOSKÉK	5	S-M-L-XL
112 11	YOKOHAMA	0,65 MM LATEXGUMI ÉS NEOPRÉN, 31 CM	BOLYHOS	ÉRDES	NARANCS	5	7-8-9-10
112 12	CONTACT	0,7 MM LATEXGUMI, 31 CM	NEM-BOLYHOS	ÉRDES	SÁRGA	5	6-7-8-9
112 22	SHIKOKU	0,7 MM LATEXGUMI ÉS NEOPRÉN, 31 CM	BOLYHOS	ÉRDES	VILÁGOSKÉK- SÁRGA	5	7-8-9-10
118 20	CAMATEX	1,3 MM LATEXGUMI, 30 CM	PAMUT	ÉRDES	VILÁGOSKÉK	5	7-8-9-10
118 25	GLOBAL	2 MM LATEXGUMI, 30 CM	PAMUT	ÉRDES	ZÖLD	4	8-9-10
118 52	BUTOJECT	0,68 MM BUTIL, 35 CM	NEM BOLYHOS	SIMA	FEKETE	4	8-9-10-11



112 03R SUZUKA

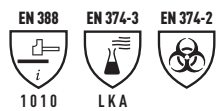

112 04 OSAKA

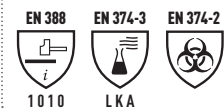

112 09 SALMON

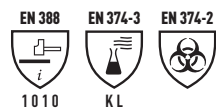

112 10 UNION SILVER

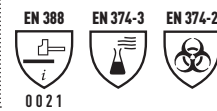

112 11 YOKOHAMA



112 12 CONTACT



112 22 SHIKOKU



118 20 CAMATEX



118 25 GLOBAL



118 52 BUTOJECT

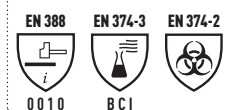

LÉGZŐMASZKOK, LÉGZŐKÉSZÜLÉKEK

EN 529:2005 C €

AZ EURÓPAI TÖRVÉNYHOZÁS ÚJ SZABVÁNYRENDSZERT VEZETETT BE A LÉGZŐMASZKOKRA ÉS KÉSZÜLÉKEKRE VONATKOZÓAN. A VÉDŐESZKÖZÖKET A KÖVETKEZŐ INDEX SZERINT OSZTÁLYOZZÁK.

FPN-NÉVLEGES VÉDŐFAKTOR: EZT LABORATÓRIUMI TESZTEK SORÁN ALAKÍTIJÁK KI. AZ EGYES ORSZÁGOK KÜLÖN JELZIK, HOGY EZ EGY VISZONYLAGOS ÉRTÉK, MELY VALÓS KÖRÜLMÉNYEK KÖZT VÁLTOZHAT; EZÉRT IGYEKEZNEK OLYAN TÉNYEZŐKET IS SZÁMÍTÁSBA VENNI, MINT PÉLDÁUL A KÉSZÜLÉK VISELŐJE OKOZTA MEGHIBÁSODÁSA.

AZ ALÁBBI TÁBLÁZAT MUTATJA AZ FPN ÉS AZ FPO - TÉNYLEGES VÉDŐFAKTOR ADATAI KÖZTI ELTÉRÉSEKET.

SZABVÁNY	LEÍRÁS	OSZTÁLY	FPN	FPO
EN 149 C €	ELDOBHATÓ MASZK	FFP1	4	4
		FFP2	12	10
		FFP3	50	30
EN 140 C €	KERETÁLARC, SZŰRŐVEL	P1	4	4
		P2	12	10
		P3	48	30
		GAS	50	30
EN 136 C €	TELJES ÁLARC	P1	5	4
		P2	16	15
		P3	1000	400
		GAS	2000	400
EN 12941 C €	MOTOROS LÉGZŐKÉSZÜLÉK	TH1	10	5
		TH2	50	20
		TH3	500	200

TOVÁBBI
JELÖLÉSEK AZ
EN 149:2001
+A1:2009
SZABVÁNY
SZERINT:

D DOLOMITTESZT – A KÉSZÜLÉK MŰKÖDÉSKÉPES MARADT AZUTÁN IS, HOGY DOLOMITPORT SZÓRTAK A SZŰRŐJÉBE. OPCIONÁLIS JELZÉS.

R ÚJRAFELHASZNÁLHATÓ – A KÉSZÜLÉK VAGY A SZŰRŐ ÚJRA FELHASZNÁLHATÓ, BÍRJA A TISZTÍTÁST ÉS FERTŐTLENÍTÉST.

NR ELDOBHATÓ – A KÉSZÜLÉK NEM HASZNÁLHATÓ TÖBBSZÖR, A HASZNÁLAT ÁLTALÁBAN 1 MŰSZAKNYI IDŐ, AZAZ 8 ÓRA

› SZŰRŐK IDŐTARTAMA:

NINCS PONTOS MEGHATÁROZÁS ARRA, HOGY MEDDIG HASZNÁLHATÓ EGY SZŰRŐ. EZ AZ IDŐTARTAM SZÁMOS TÉNYEZŐTŐL FÜGG, TÖBBEK KÖZÖTT A SZŰRŐ KAPACITÁSÁTÓL, A KÖRÜLMÉNYEKTŐL (CSAPADÉK, PÁRATARTALOM), A SZŰRT ANYAGOKTÓL, A SZENNYEZETTSÉG SZINTJÉTŐL, EMELLETT SZINTÉN FONTOS TÉNYEZŐ A HASZNÁLÓ LÉGZŐSEBESSÉGE ÉS LEVEGŐHASZNÁLATÁNAK MÉRTÉKE. TERMÉSZETSZERŰ, HOGY A SZŰRŐT VAGY MASZKOT AKKOR KELL LECSERÉLNI, AMIKOR A LEVEGŐVÉTEL JELENTŐSEN MEGNEHEZEDETT BENNE. GÁZSZŰRŐ ESETÉBEN CSERE SZÜKSÉGES, HA A FELHASZNÁLÓ A SZŰRŐN KERESZTÜL IS ÉRZI A SZENNYEZŐ ANYAG SZAGÁT.

› ALKALMASSÁG ÉS MEGFELELŐSÉG:

OLYAN KÖRNYEZETBEN, AHOL SZENNYEZŐ ANYAG VAN CÉLSZERŰ VÉDŐÁLARC HASZNÁLATA ELŐTT ELLENŐRIZNI AZ OXIGÉN JELENLÉTÉT. ELDOBHATÓ MASZKOK, FILTERES GUMIMASZKOK, FILTERES TELJES ÁLARCOK ÉS MOTOROS LÉGZŐKÉSZÜLÉKEK SZÁMÁRA LEGALÁBB 19% OXIGÉNTARTALOM SZÜKSÉGES: SZÉNMONOXID JELENLÉTE ESETÉN ANNAK SZINTJÉT IS ELLENŐRIZNI KELL, TERMÉSZETESEN MEGFELELŐ BERENDEZÉssel (GÁZDETEKTOROKAT LÁSD A 333. OLDALTÓL)

FESTÉS	AJÁNLOTT MASZK			
ECSETTEL	451 51	pag. 308	451 68	pag. 312
	451 81	pag. 314	450 12	pag. 315
HENGERREL	451 62	pag. 309	451 92	pag. 311
	450 12	pag. 315	451 69	pag. 312
VÍZBÁZISÚ	451 81	pag. 314	451 68	pag. 312
	450 12	pag. 315	451 63	pag. 309
OLDÓSZERBÁZISÚ	455 20	pag. 316	455 40	pag. 321
	455 58	pag. 321	455 55	pag. 321
	455 61	pag. 319	459 70	pag. 322
MŰGYANTA	453 20	pag. 328	455 20	pag. 316
	455 40	pag. 321	455 55	pag. 321
	455 61	pag. 319	459 80	pag. 323
IMPREGNÁLÓ	455 20	pag. 316	455 51	pag. 321
	455 61	pag. 319	459 80	pag. 323
KÉTKOMPONENSŰ	455 55	pag. 321	453 20	pag. 328
	455 61	pag. 319	459 80	pag. 323
ISOCIANID BÁZISÚ	453 20	pag. 328	459 70	pag. 322
	455 61	pag. 319	455 56	pag. 321
POLIURETÁN BÁZISÚ	455 61	pag. 319	459 70	pag. 322
	455 55	pag. 321	455 40	pag. 321
EPOXY	451 63	pag. 309	451 81	pag. 314
	450 12	pag. 315	451 92	pag. 311

TISZTÍTÁS	AJÁNLOTT MASZK			
SZAPPANOS VÍZZEL	451 90	pag. 310	451 66	pag. 313
	450 10	pag. 314	451 52	pag. 309
AMMÓNIAVAL	455 40	pag. 321	455 56	pag. 321
	455 61	pag. 319	453 20	pag. 328
	459 80	pag. 323	455 20	pag. 316
HIGÍTÓVAL	451 81	pag. 314	450 18	pag. 315
	455 55	pag. 321	459 80	pag. 323
	455 61	pag. 319	455 20	pag. 316
OLAJOKKAL	455 51	pag. 321	455 20	pag. 316
	455 61	pag. 319	459 70	pag. 322
VÍZSPRAY-VEL	451 62	pag. 309	451 81	pag. 314
	450 18	pag. 315	451 69	pag. 312
KÉMÉNYEKBE	451 92	pag. 311	451 81	pag. 314
	450 18	pag. 315	451 69	pag. 312
HORDÓKBAN	452 19	pag. 324		
CSATORNÁBAN	452 19	pag. 324		
ALAGUTAKBAN	452 19	pag. 324	453 20	pag. 328
	455 61	pag. 319	459 80	pag. 323
SZEMÉTEGETŐKBEN	451 90	pag. 310	451 68	pag. 312
	451 81	pag. 314	450 18	pag. 315
	455 55	pag. 321	455 40	pag. 321
CEMENTÉPÜLETEKBEN	451 90	pag. 310	451 66	pag. 313
	451 62	pag. 309	450 12	pag. 315
VÁROSI FORGALOMBAN	451 85	pag. 310	451 90	pag. 310
	451 60	pag. 309	451 55	pag. 313

BONTÁS	AJÁNLOTT MASZK			
AZBESZT	451 94	pag. 311	451 75	pag. 312
	455 54	pag. 321	451 70	pag. 314
	455 61	pag. 319	450 17	pag. 315
ETERNIT	451 94	pag. 311	451 70	pag. 314
	455 54	pag. 321	459 80	pag. 323
	455 61	pag. 319	450 17	pag. 315
VAKOLAT	451 90	pag. 310	451 91	pag. 311
	450 11	pag. 314	450 21	pag. 314
FA	451 66	pag. 313	451 65	pag. 313
	451 60	pag. 309	450 21	pag. 314
	450 10	pag. 314	451 90	pag. 310
TEXTILEK	451 85	pag. 310	451 56	pag. 313
	451 51	pag. 308	451 52	pag. 309
KERÁMIA	451 90	pag. 310	451 66	pag. 313
	451 60	pag. 309	450 11	pag. 314
TÉGLÁK ÉS CSEMPÉK	451 91	pag. 311	451 65	pag. 313
	450 21	pag. 314	450 10	pag. 314
ALAGÚTÉPÍTÉS	451 94	pag. 311	453 20	pag. 328
	455 54	pag. 321	451 70	pag. 314
	455 40	pag. 321	459 70	pag. 322

CSISZOLÁS	AJÁNLOTT MASZK			
FESTÉKEN	451 81	pag. 314	451 92	pag. 311
	451 63	pag. 309	450 18	pag. 315
MŰANYAGON	451 69	pag. 312	451 62	pag. 309
	450 18	pag. 315	451 81	pag. 314
FÉMEKEN	451 90	pag. 310	451 60	pag. 309
	450 10	pag. 314	450 22	pag. 314
FÁN ÉS MDF LAPON	451 65	pag. 313	451 62	pag. 309
	450 11	pag. 314	450 21	pag. 314
GIPSZEN	451 81	pag. 314	455 61	pag. 319
	450 18	pag. 315	455 40	pag. 321
	451 69	pag. 312	455 20	pag. 316
VAKOLATON ÉS BETONON	451 85	pag. 310	450 10	pag. 314
	451 52	pag. 309		
	451 65	pag. 313		
ÜVEGGYAPOTON	451 94	pag. 311	450 17	pag. 315
	451 70	pag. 314		
	451 75	pag. 312		

MEZŐGAZDASÁG	AJÁNLOTT MASZK			
GOMBAÖLŐK	451 94	pag. 311	455 20	pag. 316
	451 75	pag. 312	453 20	pag. 328
ROVARIRTÓK	455 55	pag. 321	455 51	pag. 321
	455 56	pag. 321	455 61	pag. 319
	453 20	pag. 328	455 20	pag. 316
GABONAFELDOLGOZÁS	451 85	pag. 310	451 66	pag. 313
	450 22	pag. 314	450 10	pag. 314
ÉTEL ÉS DOHÁNYGYÁRTÁS	451 62	pag. 309	451 68	pag. 312
	451 81	pag. 314	450 12	pag. 315
	451 63	pag. 309	451 92	pag. 311
CSÉPLÉS	451 86	pag. 310	451 56	pag. 313
	451 51	pag. 308	451 85	pag. 310

FÉMEK	AJÁNLOTT MASZK			
KOHÁSZAT	451 90	pag. 310	451 62	pag. 309
	450 11	pag. 314	450 21	pag. 314
	451 81	pag. 314	451 63	pag. 309
KÖSZÖRÜLÉS	451 91	pag. 311	451 65	pag. 313
	450 22	pag. 314	450 10	pag. 314
	451 61	pag. 309	450 21	pag. 314
HOMOKFŰVÁS	453 20	pag. 328		
CSISZOLÁS	451 90	pag. 310	451 66	pag. 313
	455 50	pag. 321	450 21	pag. 314
ZSÍRTALANÍTÁS	451 81	pag. 314	451 62	pag. 309
	450 12	pag. 315	451 69	pag. 312
KRÓMOZÁS	455 20	pag. 316	455 50	pag. 321
	455 55	pag. 321	459 70	pag. 322
	455 40	pag. 321	455 61	pag. 319
GALVANIZÁLÁS	451 81	pag. 314	455 20	pag. 316
	455 55	pag. 321	450 18	pag. 315
	459 80	pag. 323	455 61	pag. 319
HEGESZTÉS	451 92	pag. 311	451 66	pag. 313
	450 12	pag. 315	451 62	pag. 309
	451 81	pag. 314	451 63	pag. 309
AUTOGÉN HEGESZTÉS	450 12	pag. 315	451 81	pag. 314
	451 63	pag. 309	451 69	pag. 312



ELDOBHATÓ PORMASZKOK

BELŐ
POLIURETÁN
HAB: AZ ORR
KÖRÜL
SZIGETEL

ORRCIPTET
Ő: AZ ORR
KÖRÜL

KILÉGZŐSZELEP: NAGY
ERŐKIFEJTÉSEK SORÁN
MEGKÖNNYÍTI A LÉGZÉST

ROBOSZTUS KÚP
ALAK: BELÜL
MIKROSZÁLAS
BÉLÉS, KÖNNYEN
ÁTLÉLEGEZHETŐ

HIPOALLERGÉN
GUMIPÁNTOK: TÖKÉLETES
TARTÁST BIZTOSÍTANAK

P1 P2 P3 – KÓD ÉS
VÉDELMI SZINT
JELZÉSE



SAFETY SYSTEM



RAKTÁRON

**KÚPOS, FÉLMEREV MODELL, FIX
RUGALMAS PÁNTOKKAL, EN
149:2001 +A1:2009 SZABVÁNYÚ**

P1 POR VAGY FOLYADÉK ÁLLAGÚ
SZENNYEZŐ ANYAGOK
KÖRNYEZETÉBEN 4X TLV

P2 POR VAGY FOLYADÉK ÁLLAGÚ
SZENNYEZŐ ANYAGOK
KÖRNYEZETÉBEN 10X TLV

P3 POR VAGY FOLYADÉK ÁLLAGÚ
SZENNYEZŐ ANYAGOK
KÖRNYEZETÉBEN 50X TLV

*TLV = HATÁRÉRTÉK



451 51

FF P1 NR EN 149: 2001+A1:2009 CE, KEVÉSSÉ
TOXIKUS KÖRNYEZETBEN 4X TLV; 20/DOBOZ



451 52
FF P1 NR EN 149: 2001+A1:2009 CE, KEVÉSSÉ TOXIKUS
KÖRNYEZETBEN 4X TLV, KILÉGZŐSZELEPPEL, 10/DOBOZ



451 53
FF P1 NR EN 149: 2001+A1:2009 CE, KEVÉSSÉ TOXIKUS KÖRNYEZETBEN 4X
TLV, SZÉNRETEGGEL, 20/DOBOZ



451 60
FF P2 NR EN 149: 2001+A1:2009 CE, KÖZEPESEN
TOXIKUS KÖRNYEZETBEN 12X TLV, 20/DOBOZ



451 61
FF P2 NR EN 149: 2001+A1:2009 CE, KÖZEPESEN TOXIKUS
KÖRNYEZETBEN 12X TLV, KILÉGZŐSZELEPPEL, 20/DOBOZ



451 62
FF P2 NR EN 149: 2001+A1:2009 CE, KÖZEPESEN TOXIKUS
KÖRNYEZETBEN 12X TLV; KILÉGZŐSZELEPPEL ÉS AKTÍV SZENES
RETEGGEL, 10/DOBOZ



451 63
FF P2 NR EN 149: 2001+A1:2009 CE, KÖZEPESEN TOXIKUS
KÖRNYEZETBEN 12X TLV, ELSŐSORBAN SAVAK GŐZEI ELLEN VÉD,
10/DOBOZ



PREMIUM

ELDOBHATÓ MASZKOK



451 85
FF P1 NR D EN 149: 2001+A1:2009 CE,
PREMIUM MASZK, KEVÉSSÉ TOXIKUS
KÖRNYEZETBEN 4X TLV, 20/DOBOZ



451 86
FF P1 NR D EN 149: 2001+A1:2009 CE, PREMIUM
MASZK, KEVÉSSÉ TOXIKUS KÖRNYEZETBEN 4X
TLV, KILÉGZŐSZELEPPEL, 4X TLV, 10/DOBOZ



451 90
FF P2 NR D EN 149: 2001+A1:2009 CE, PREMIUM
MASZK, KÖZEPESÉN TOXIKUS KÖRNYEZETBEN 4X
TLV, 12X TLV, 20/DOBOZ



RAKTÁRON



A JOBB
ELHELYEZKEDÉS
ÉRDEKÉBEN ARC
FORMÁJÚRA
SZABOTT

ÚJ, D TESZTEN ÁTMENT
SZŰRŐRÉTEGÉNEK
KÖSZÖNHETŐEN
NAGYOBB VÉDELMET
AD, UGYANAKKOR JOBB
LÉLEGZÉST TESZ
LEHETŐVÉ, FŐLEG A
FINOM SZEMCSÉK
ELLEN VÉD

FÉMMENTES, ÉS ENNÉL
FOGVA
ROZSDAMENTES

SZÉNRETEG: ALACSONY
KONCENTRÁCIÓJÚ POR
ÉS SPRAY ÁLLAGÚ
GÁZOK ÉS SAVAL
ESETÉN VÉD,
HEGESZTÉS ÉS TLV
SZINT ALATTI
KONCENTRÁCIÓ
ESETÉN IDEÁLIS

HASZNÁLATON KÍVÜL FÜGGŐLEGES
HELYZETBEN MARAD, ÍGY A
SZENNYEZŐDÉSEK NEM JUTNAK BE A
MASZK BELSEJÉBE ÉS NEM
ÉRINTKEZHETNEK A BŐRFELÜLETTEL

P1 P2 P3 – KÓD ÉS
VÉDELMI SZINT
JELZÉSE

LATEX.MENTES, NEM
ALLERGIZÁL

ÁLLÍTHATÓ
GUMISZALAGOKKAL
RÖGZÍTHETŐ
(SZABADALMAZTATOTT)



451 91
FF P2 NR D EN 149: 2001+A1:2009 CE, PREMIUM MASZK,
KÖZEPESEN TOXIKUS KÖRNYEZETBEN,
KILÉGZŐSZELEPPEL 4X TLV, 12X TLV, 10/DOBOZ



451 92
FF P2 ND EN 149: 2001+A1:2009 CE, PREMIUM
MASZK, KILÉGZŐSZELEPPEL ÉS AKTÍV SZÉN
RÉTEGGEL 12X TLV, 10/DOBOZ



451 94
FF P2 D EN 149: 2001+A1:2009 CE, PREMIUM MASZK,
SZELEPES, POR, FÉMPOR, AEROSZOL ÉS AZBESZT
ELLEN VÉD ELSŐSORBAN 50X TLV, 10/DOBOZ



PREMIUM ÖSSZECSUKHATÓ ELDOBHATÓ MASZKOK



451 68



451 69



451 74



451 75

451 68

FF P2 NR EN 149: 2001+A1:2009 CE,
SZELEPPEL ÉS AKTÍV SZÉN
RÉTEGGEL, SAVGÁZOK ELLEN TLV
SZINT ALATTIG VÉD, POR ELLEN
12X TLV, 20/DOBOZ

451 69

FF P2 NR EN 149: 2001+A1:2009 CE,
SZELEPPEL ÉS AKTÍV SZÉN RÉTEGGEL,
SAVGÁZOK ELLEN TLV SZINT
ALATTIG VÉD, POR ELLEN 12X TLV,
20/DOBOZ

451 74

FF P3 NR EN 149: 2001+A1:2009 CE,
KILÉGŐSZELEPPEL, EGYESÉVEL
SZENNYEZÉS ELLEN AJÁNLOTT,
SÚLYOSAN SZENNYEZETT
KÖRNYEZETBE, 50X TLV,
20/DOBOZ

451 75

FF P3 NR EN 149: 2001+A1:2009 CE,
KILÉGŐSZELEPPEL, EGYESÉVEL
CSOMAGOLVA, AZBESZT ÉS FÉMPOR
ELLEN AJÁNLOTT, AEROSZOLKAL ÉS
PORRAL SZENNYEZETT
KÖRNYEZETBEN IDEÁLIS, 50X TLV,
20/DOBOZ



RAKTÁRON

ORRCSIPTETŐVEL

KILÉGZŐSZELEP:
KIHUTTATJA AZ
ELHASZNÁLT LEVEGŐT
ANÉLKÜL, HOGY
PÁRÁSODNA A SZEMÜVEG

KÚP ALAKÚ FELÉPÍTÉS,
ÖSSZECSUKHATÓ, UTAZÓ
FELHASZNÁLÓKNAK IDEÁLIS

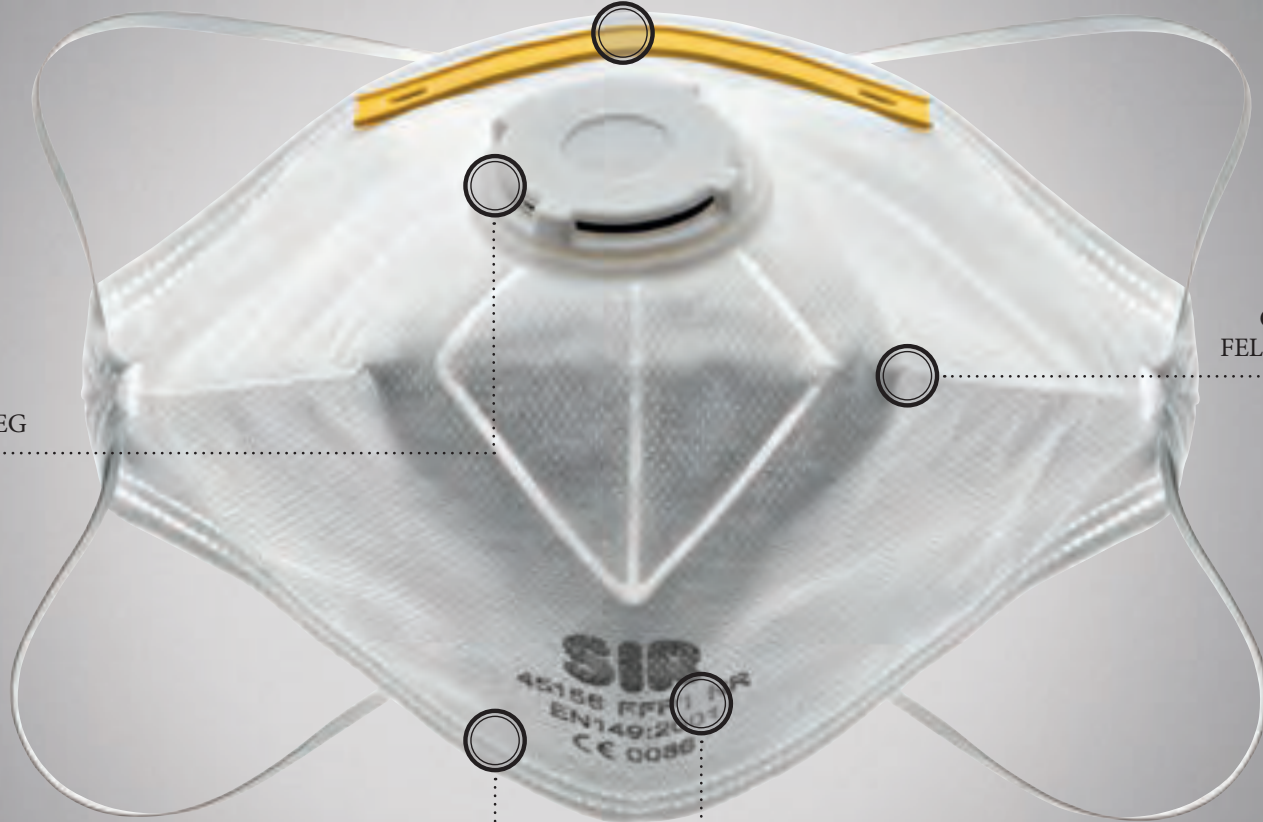

A NAGYOBB HIGIÉNYIA
ÉRDEKÉBEN EGYESÉVEL
CSOMAGOLVA, ZÁRT
CELOFÁNTOKBAN

P1 P2 P3 – KÓD ÉS
VÉDELMI SZINT
JELZÉSE



451 55
FF P1 NR EN 149: 2001+A1:2009
CE, ALACSONY
KONCENTRÁCIÓ ESETÉN
HASZNÁLHATÓ, 4X TLV, 20/
DOBOZ

451 56
FF P1 NR EN 149: 2001+A1:2009 CE,
ALACSONY KONCENTRÁCIÓ
ESETÉN HASZNÁLHATÓ,
KILÉGZŐSZELEPES, 4X TLV, 20/
DOBOZ

451 65
FF P2 NR EN 149: 2001+A1:2009 CE,
KÖZEPES KONCENTRÁCIÓ ESETÉN
HASZNÁLHATÓ, 12X TLV, 20/DOBOZ

451 66
FF P2 NR EN 149: 2001+A1:2009 CE,
KÖZEPES KONCENTRÁCIÓ
ESETÉN HASZNÁLHATÓ,
KILÉGZŐSZELEPES, 12X TLV,
20/DOBOZ



NAGY HATÉKONYSÁGÚ ELDOBZHATÓ MASZKOK



450 21
FF P2 NR D EN 149: 2001+A1:2009 CE,
KÖZEPESEN SZENNYEZETT KÖRNYEZETBEN
AJÁNLOTT, 12X TLV, 20/DOBOZ



450 22
FF P2 NR D EN 149: 2001+A1:2009 CE,
SZELEPPEL, KÖZEPESEN SZENNYEZETT
KÖRNYEZETBEN AJÁNLOTT, 12X TLV,
20/DOBOZ



451 81
FF P2 NR EN 149: 2001+A1:2009 CE,
KIFEJEZETTEN HEGESZTÉSHEZ TERVEZVE,
SZÉNRETEGGEL, SZELEPPEL, TLV SZINT ALATTI
POROKAT ÉS FŰSTÓKET KISZŰRI, KÖZEPESEN
SZENNYEZETT KÖRNYEZETBEN AJÁNLOTT,
12X TLV, 5/DOBOZ



451 70
45170 FF P3 NR EN 149: 2001+A1:2009 CE, POR
ÉS AEROSZOLÓK ELLEN VÉD, 50X TLV,
5/DOBOZ



450 10
FF P2 NR D EN 149: 2001+A1:2009 CE,
KÖZEPESEN SZENNYEZETT
KÖRNYEZETBEN AJÁNLOTT, 12X TLV,
10/DOBOZ



450 11
FF P2 NR D EN 149: 2001+A1:2009 CE,
SZELEPPEL, KÖZEPESEN SZENNYEZETT
KÖRNYEZETBEN AJÁNLOTT, 12X TLV,
5/DOBOZ



RAKTÁRON

POLIURETÁN KÜLSŐ RÉSZ,
TELJESEN ELZÁRJA A
KÜLVILÁGTÓL A BŐRT

KÜLSŐ PVC SZERKEZET,
ERGONOMIKUS KIALAKÍTÁS:
NEM RÁNCOSODIK, ZSEBBEN IS
HORDHATÓ

SZÉNRETEG: ALACSONY
KONCENTRÁCIÓJÚ SAVAK
ÉS GÁZOK ESETÉBEN VÉD,
POR ÉS AEROSZOL ÁLLAGÚ
ANYAGOKKAL
EGYETEMBEN,
HEGESZTÉSHEZ AJÁNLOTT,
VAGY SAVAK ESETÉBEN
TLV SZINT ALATT

JÓ RÖGZÍTHETŐSÉG,
ÁLLÍTHATÓ
FEJPÁNTOKNAK
KÖSZÖNHETŐEN,
ARCRA SIMUL

P2 P3 – KÓD ÉS
VÉDELMI SZINT
JELZÉSE

FÉMMENTES, NEM
ROZSDÁL

NAGY KILÉGZŐ
SZELEP, NEHÉZ
FIZIKAI
MUNKÁKHOZ

ÁLLÍTHATÓ
GUMISZALAGOKKAL
RÖGZÍTHETŐ

ELŐFOR
MÁZOTT, A
LEGTÖBB
ARCTÍPUSRA
PASSZOL

NAGY FELÜLETEN SZŰR,
KÖSZÖNHETŐEN
SZÉLES FAZONJÁNAK



450 12

FF P2 NR D EN 149: 2001+A1:2009 CE, SZÉNNELEL
ÉS SZEREPEL, SAVAK ÉS GÁZOK ELLEN TLV
SZINT ALATT, KÖZEPESEN SZENNYEZETT
KÖRNYEZETBEN AJÁNLOTT, 12X TLV, 5/DOBOZ



450 17

FF P3 NR D EN 149: 2001+A1:2009 CE,
SZELEPPLEL, AZBESZT ÉS AEROSZOLOK
ELLEN VÉD, 50X TLV, 5/DOBOZ



450 18

FF P3 NR D EN 149: 2001+A1:2009 CE,
SZELEPPLEL ÉS AKTÍV SZÉNNELEL, AZBESZT ÉS
AEROSZOLOK ELLEN VÉD, 50X TLV, 5/DOBOZ



KERETMASZKOK



RAKTÁRON

455 20

SIR AIR TPE MASZK, EN 140 CE: 100% TPE ANYAGBÓL, KÉNYELMES, HOSSZÚTÁVON IS, RUGALMAS, FELVESZI AZ ARC ALAKJÁT. HIPOALLERGÉN ÉS HOSSZAN TARTÓ VISELÉS ALATT SEM OKOZ BŐRIRRITÁCIÓT. KÉNYELMES, SZAGTALAN ÉS TÖBB MUNKAFOLYAMATHOZ MEGFELELŐ. A FILTER RÖGZÍTÉSE EGYSZERŰ ÉS BIZTONSÁGOS, A FILTEREK CSAVARMENETTEL CSATLAKOZNAK A MASZKHOZ. KILÁTÁST NEM ZAVARJA, JÓL ILLESZKEDIK AZ ARCRA, NAGYON KICSI A LÉLEGZÉSI ELLENÁLLÁSA.



SZŰRŐ, CSAVARMENETES

CIKKSZ.	SIR FILTEREK OSZTÁLYOZÁSA		DB./CSOM.
455 01	A2	SZERVES GŐZÖK ÉS HIGÍTÓK	10
455 02	B1	SZERVETLEN GŐZÖK	10
455 03	A1 B1 E1	SZERVES GŐZÖK ÉS HIGÍTÓK, SZERVETLEN GŐZÖK, SAVGÁZOK, KÉNDIOXID	10
455 04	K1	AMMONIA	10
455 05	A2 P2 NR	GOMBAÖLŐK, HIGÍTÓK, POR	8
455 06	P2	MÉRGEZŐ POROK	10
455 07	A1 B1 P2 NR	GŐZÖK, POROK, HIGÍTÓK, GOMBAÖLŐK	8
455 08	P3	MÉRGEZŐ POROK	10
455 09	A1 B1 E1 K1 P2 NR	SZERVES GŐZÖK ÉS HIGÍTÓK, SZERVETLEN GŐZÖK, SAVAK, POROK ÉS AMMÓNIA	10
455 10			20
455 11	A1 B1 E1 K1	ELŐSZŰRŐ, CSATLAKOZÓVAL	240
455 12	A2 P3 NR	SZERVES GŐZÖK ÉS HIGÍTÓK, SZERVETLEN GŐZÖK, AMMÓNIA	240
455 13	A1 B1	SZERVES GŐZÖK, HIGÍTÓK, MÉRGEZŐ POROK	240
455 14	A1 B1 E1 P2 NR	SZERVES GŐZÖK, HIGÍTÓK	240
455 15	A1	SZERVES GŐZÖK ÉS HIGÍTÓK, SZERVETLEN GŐZÖK, SAVAK, POROK	280
455 16	A1 P3 NR	SZERVES GŐZÖK ÉS OLDATOK, EN 14387 CE, RENDELÉSRE KÉSZÍTIK	240
455 17	A1 B1 E1 K1 P3 NR	SZERVES GŐZÖK OLDATOK ÉS MÉRGEZŐ POROK, EN 14387 CE, RENDELÉSRE KÉSZÍTIK SZERVES GŐZÖK OLDATOK ÉS SZERVETLEN POROK, GŐZÖK, SAVAK ÉS AMMÓNIA, EN 14387 CE, RENDELÉSRE KÉSZÍTIK	240



SIR
SAFETY SYSTEM

SIR 87 A2

SIR 87 A2



DRAGER KERETÁLARCOK



SAFETY SYSTEM



455 61

DRÄGER X-PLORE 3300 KERETÁLARC, IKERFILTERREL EN 140 CE: A TPE (POLIMER HAB) ANYAGÚ ÁLARC BAJONETZÁRAS, SZEMÜVEGEKKEL KIVÁLÓAN HASZNÁLHATÓ, KÜLÖNÖSEN STABIL, ÁLLÍTHATÓ, MINDEN IGÉNYNEK MEGFELEL. MŰANYAG FEJHÁMMAL, 4 PONTOS RÖGZÍTÉSEL, MINDEN ARCTÍPUSRA ALKALMAZHATÓ. A BAJONETZÁRAS CSATLAKOZÁS JÓ SÜLYELOSTÁST ÉS NAGY LÁTÓMEZŐT BIZTOSÍT. KB. 95 GRAMM, S-M-L

FILTER	CIKKSZ.	BAYONET FILTEREK (X-PLORE 3300)	SZÍNKÓD	DB.
PORSZŰRŐ	455 62	BAYONET PAD P1 N R EN 143 CE	<input type="checkbox"/>	20
	455 63	BAYONET PAD P2 R EN 143 CE	<input type="checkbox"/>	20
	455 64	BAYONET P3 R EN 143 CE	<input type="checkbox"/>	22
	455 65	BAYONET PURE P2 R EN 143 CE	<input type="checkbox"/>	20
	455 66	BAYONET PURE P3 R EN 143 CE	<input type="checkbox"/>	20
	455 67	BAYONET PURE ODOUR P3* R EN 143 CE	<input type="checkbox"/>	20
	GÁZSZŰRŐ	455 68	BAYONET A1 EN 14387 CE	■
455 69		BAYONET A2 EN 14387 CE	■	20
455 70		BAYONET A1B1E1 EN 14387 CE	■ ■ ■	20
455 71		BAYONET A1B1E1K1 EN 14387 CE	■ ■ ■ ■	20
455 72		BAYONET A2B2 EN 14387 CE	■ ■	18
KOMBINÁLT	455 73	BAYONET A1 P3 R D EN 143 CE	■ <input type="checkbox"/>	14
	455 74	BAYONET A2 P3 R D EN 143 CE	■ <input type="checkbox"/>	14
	455 75	BAYONET A1B1E1K1 HG P3 R D EN 14387 CE EN 143 CE	■ ■ ■ ■ ■ <input type="checkbox"/>	14
	455 76	BAYONET A2 B2 P3 R D EN 143 CE	■ ■ <input type="checkbox"/>	12

*P3 AKTÍVSZÉN SZŰRŐ, TLV SZINT ALATTI KELLEMETLEN SZAGOK SEMLEGESÍTÉSÉRE

▶ SZŰRŐK X-PLORE 3300 ÁLARCOKHOZ

A TERMÉKCSALÁDHOZ SZÉLES SZŰRŐVÁLASZTÉK ÁLL RENDELKEZÉSRE, HOGY MINDENKI MEGTALÁLJA A SZÁMÁRA MEGFELELŐT. A „BAYONET” SZŰRŐK KÖNNYEN CSATLAKOZTATHATÓK, A „PURE” SZŰRŐK KOMBINÁLVA IS HASZNÁLHATÓK, ADAPTERREL, GÁZSZŰRŐKKEL IS. A „PAD” SZŰRŐK SZIMPLA PORSZŰRŐKÉNT IS ALKALMAZHATÓK, ILLETVE CSATLAKOZTATHATÓ HOZZÁJUK GÁZSZŰRŐ IS.

CIKK.	KIEGÉSZÍTŐK SZŰRŐKHÖZ	DB.
455 77	ADAPTER: PURE FILTEREK GÁZSZŰRŐK FŐLÉ CSATLAKOZTATÁSÁHOZ	10
455 78	PAD CSATLAKOZTATÓ P1 P2 SZŰRŐKHÖZ	12
455 79	PAD SZŰRŐALAP, P1 P2 SZŰRŐKHÖZ	12
455 80	ELŐSZŰRŐ	40
455 81	ELŐSZŰRŐ CSATLAKOZTATÓ	14

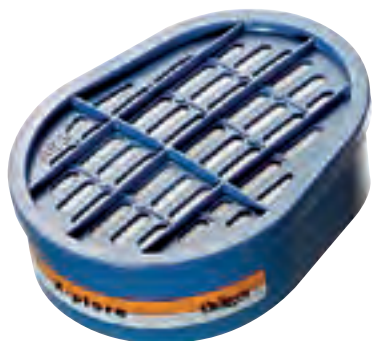

BAYONET FILTER



455 80 ELŐSZŰRŐ



455 81 ELŐSZŰRŐ CSATL.

KOMPLETT KÉSZLET IS ELÉRHETŐ ELŐSZERELVE: MASZK ÉS FILTEREK. NINCS KÉPEN:

455 82 PORSZŰRŐ KÉSZLET: X-PLORE 3500 GUMIMASZK ÉS 2 PURE P3 R SZŰRŐ

455 83 KÉSZLET FESTŐKNEK: X-PLORE 3300 ÉS 2 A2P3 R D SZŰRŐ

455 84 VEGYVÉDELMI SZŰRŐKÉSZLET: X-PLORE 300 ÉS 2 A1B1E1K1 HG P3 R D SZŰRŐ

SPERIAN-DRAGER MASZKOK



SIR
SAFETY SYSTEM

455 50

FREEDOM ELDOBHATÓ FÉLARCOS MASZK, EN 405 CE, POLIPROPILÉN, A CSERÉLHETŐ SZŰRŐS MASZKOK KOMOLY ALTERNATÍVÁJA, EZ ESETBEN A SZŰRŐKET NEM KELL CSERÉLNI, CSAK EGY ÚJ MASZKRA VAN SZÜKSÉG. HIPOALLERGÉN.

CIKKSZ.	FREEDOM SZŰRŐK OSZTÁLYOZÁSA		DB.
455 50	A1	SZERVES GŐZÖK EN 405 CE	10
455 51	A1 P1	SZERVES GŐZÖK, MÉRGEZŐ POROK, SPRAYFESTÉKEK, HIGÍTÓK STB, EN 405 CE	10
455 54	P3	MÉRGEZŐ POROK EN 149 CE	10
455 55	A2 P3	SZERVES GŐZÖK, MÉRGEZŐ POROK, EN 405 CE	10
455 56	A1 B1 E1 K1 P3	TÖBBCÉLÚ ÉS MÉRGEZŐ POROK EN 405 CE	10
455 57	A2	SZERVES GŐZÖK ÉS HIGÍTÓK EN 405 CE	10
455 58	A2 P2	SZERVES GŐZÖK, HIGÍTÓK, POROK EN 405 CE	10



455 50

455 40

DRÄGER X-PLORE 4340 EN 140 CE: SOKOLDALÚ ÁLTALÁNOS MASZK, TPE ANYAGBÓL, GYORSAN FELVEHETŐ, ÁLLÍTHATÓ PÁNTOKKAL, FILTEREI UNI EN 148 SZABVÁNY RÖGZÍTÉSŰEK, MAXIMUM 300 GR-IG, EZEN SZŰRŐK MIND FÉL, MIND TELJES ARCOS MASZKOKON ALKALMAZHATÓAK, LÁSD KÖVETKEZŐ OLDAL, MÉRET: M/L



455 40

KÓDOK DRÄGER X-PLORE ÉS 4340 FILTEREKHEZ, MIND EN 14387, EN 143 CE SZABVÁNYÚ

CIKKSZ.	KÓD	DB.
459 30	940 A2 - EN 14387 C€	5
459 31	940 A2 B2 - EN 14387 C€	5
459 33	940 K2 - EN 14387 C€	5
459 34	940 A2 B2 E2 K1 - EN 14387 C€	5
459 36	1140 AX - EN 14387 C€	5
459 37	1140 P3 R - EN 143 C€	RAKTÁRON
459 38	940 A2 P2 R D - EN 14387 EN 143 C€	5
459 39	940 A2 B2 P2 R D - EN 14387 EN 143 C€	5
459 41	940 K2 P2 R D - EN 14387 EN 143 C€	5
459 42	940 A2 B2 E2 K1 P2 R D - EN 14387 EN 143 C€	5
459 43	1140 A2 P3 R D - EN 14387 EN 143 C€	5
459 44	1140 A2 B2 P3 R D - EN 14387 EN 143 C€	5
459 46	1140 AX P3 R D - EN 14387 EN 143 C€	5
459 47	1140 A2 P3 R D REAKTOR/NUKLEÁRIS - EN 14387 EN 143 C€	5



DRAGER KERETÁLARCOK



459 70

DRAGER X-PLORE 6300 MASZK EN 136 CE: EPDM GUMI, EN 148 SZABVÁNYÚ CSAVARMENETES SZŰRŐKEL HASZNÁLHATÓ
 -ARC ALAKJÁT FELVEVŐ ALAK, DUPLA VARRATOK
 -PLEXIGAS SZEMRÉSZ, KOMPOZIT KERETBEN
 -MEMBRÁN, BESZÉDHEZ
 -KOMPOZIT TŰZFAL
 -5 PONTOS, ÁLLÍTHATÓ PÁNTOK
 -JÓ LEVEGŐKERINGETÉS, NEM PÁRASODIK
 -KB. 570 GR
 RAKTÁRON

KÓD	SZÍN	FILTERTÍPUS	ALKALMAZÁS
BARNA		AX	SZERVES GÁZOK ÉS GŐZÖK, FORRÁSPONT < 65 C
BARNA		A	SZERVES GÁZOK ÉS GŐZÖK, FORRÁSPONT > 65 C
SZÜRKE		B	SZERVETLEN GÁZOK ÉS GŐZÖK (PL. KLORIN, KÉNHYDROGÉN, HIDROCIANIDSAV)
SÁRGA		E	KÉNDIOXID, SÓSAVGÁZ
ZÖLD		K	AMMÓNIA
FEKETE		CO	SZÉNMONOXID
PIROS		Hg	HIGANYGŐZ
V. KÉK		NO	NITROGÉNGÁZOK, KÖZTÜK NO IS
NARANCS		REACTOR/NUCLEAR	RADIOAKTÍV JÓDOK, KÖZTE JÓDMETÁN IS
FEHÉR		P	RÉSZECSKÉK

› FILTEREK

A DRAGER CÉG 1929 ÓTA ÁLLÍT ELŐ FILTEREKET, AZÓTA SZÁMTALAN FEJLESZTÉST ÉS TERMÉKSÁLA-SZÉLESÍTÉST HAJTOTTAK VÉGRE. TERMÉKEIK MEGTALÁLHATÓK SZÁMOS MUNKATERÜLETEN, A KARBANTARTÁSTÓL A KERESKEDELMI ÉS IPARI MUNKAHELYEKIG, AHOL JELENTŐSEBB KOCKÁZAT FORDULHAT ELŐ, VALAMINT MENTŐ MŰVELETEKNÉL ÉS A POLGÁRI VÉDELEMNÉL IS.

KÓDOK DRAGER FILTEREKHEZ, MIND EN 14387 ÉS/VAGY EN 143 CE SZABVÁNYÚ

FILTERTÍPUS	CIKKSZ. EN	SZÍN	KÓD	TÖMEG	DB.	
GÁZSZŰRŐ	459 30	A2 - EN 14387 CE		940 A2	< 300	5
	459 31	A2 B2 - EN 14387 CE		940 A2 B2	< 300	5
	459 33	K2 - EN 14387 CE		940 K2	< 300	5
	459 34	A2 B2 E2 K1 - EN 14387 CE		940 A2 B2 E2 K1	< 300	5
	459 35	A2 B2 E2 K2 - EN 14387 CE		1140 A2 B2 E2 K2	< 350	RAKTÁRON
	459 36	AX - EN 14387 CE		1140 AX	< 300	5
PORSZŰRŐ	459 37	P3 R - EN 143 CE		1140 P3 R	< 65	RAKTÁRON
KOMBINÁLT	459 38	A2 P2 R D - EN 14387 EN 143 CE		940 A2 P2 R D	< 300	5
	459 39	A2 B2 P2 R D - EN 14387 EN 143 CE		940 A2 B2 P2 R D	< 300	5
	459 41	K2 P2 R D - EN 14387 EN 143 CE		940 K2 P2 R D	< 300	5
	459 42	A2 B2 E2 K1 P2 R D - EN 14387 EN 143 CE		940 A2 B2 E2 K1 P2 R D	< 300	5
	459 43	A2 P3 R D - EN 14387 EN 143 CE		1140 A2 P3 R D	< 300	5
	459 44	A2 B2 P3 R D - EN 14387 EN 143 CE		1140 A2 B2 P3 R D	< 300	5
	459 45	A2 B2 E2 K2 Hg P3 R D - EN 14387 EN 143 CE		1140 A2 B2 E2 K2 Hg P3 R D	< 400	RAKTÁRON
	459 46	AX P3 R D - EN 14387 EN 143 CE		1140 AX P3 R D	< 300	5
SPECIÁLIS	459 47	A2 P3 R D REAKTOR/NUKLEÁRIS - EN 14387 EN 143 CE		1140 A2 P3 R D REAKTOR/NUKLEÁRIS	< 300	5
	459 50	A1 B2 E2 K1 Hg NO CO 20 P3 R D - EN 14387 EN 143 CE		1140 A1 B2 E2 K1 Hg NO CO 20 P3 R D	< 400	5



459 80

DRÄGER FPS 7130 MASZK, EN 136 CE, PUHA MASZK, MELY, AZ ÚJ TERVEZÉSNEK KÖSZÖNHETŐEN SZÁMOS ELŐNNYEL RENDELKEZIK. POLIKARBONÁT SZEMRÉSSZEL, MELY NAGY LÁTÓSZÖGET BIZTOSÍT, NEM TORZÍT. JÓ LEVEGŐKERINGETŐ RENDSZERÉNEK KÖSZÖNHETŐEN NEM PÁRASODIK, TÖBB BORÍTÁSSAL RENDELHETŐ. TOVÁBBI TULAJDONSÁGOK:

- EN 148 CE FILTEREK RÖGZÍTHETŐK
- FEKETE EPDM VAGY HIPOALLERGÉN SZILIKON TEST
- KÉTRÉTEGŰ
- POLIKARBONÁT SZEMRÉSZ
- MAX 600 GR (VÁLTOZATTÓL FÜGGŐEN)
- MEMBRÁN, ACÉLBÓL
- SISAK-MASZK KOMBINÁCIÓKHOZ MEGFELEL, SPECIÁLIS RÖGZÍTŐINEK KÖSZÖNHETŐEN
- BEÉPÍTETT TARTOZÉKOK: RÁDIÓ, HANGERŐSÍTŐ, FEJMAGASSÁGÚ KIJELZŐ

459 60



459 61

459 61
GÁZÁLARCTOK,
LÉGMENTES,
FÉLARCOS
MASZKOKHOZ

459 60
GÁZÁLARCTOK,
LÉGMENTES, TELJES
ARCOS
MASZKOKHOZ



DRÄGER KOMPRESSZIÓS LÉGZŐRENDSZEREK

452 19

DRÄGER PSS 5000 DS EN 137 CE:
AZ ERGONOMIKUS TERVEZÉS ÉS A SZÁMOS KÜLÖNFÉLE FELHASZNÁLÁSI LEHETŐSÉG KOMBINÁLÁSÁVAL A PSS 5000 MEGFELELŐ KÉNYELMET BIZTOSÍT HASZNÁLÓJÁNAK BÁRHOL, AHOL LÉGZŐKÉSZÜLÉK ALKALMAZÁSA SZÜKSÉGES. A MODELL NAGYON STRAPABÍRÓ, ALKALMAZHATÓ TÚZOLTÁSHOZ IS; FIX HÁTLEMEZZEL RENDELKEZIK, FORGÓCSAPOΣ DERÉKPÁNTTAL, MELYNEK KÖSZÖNHETŐEN A LÉGZŐRENDSZER NEM MOZDUL EL HELYÉRŐL. A VADONATÚJ „CSÚSZTASD ÉS CSATOLD” RENDSZERŰ HÁMSZERKEZET MIATT A HÁM ÉS DERÉKPÁNT EGY MOZDULATTAL LE ÉS FELSZERELHETŐ A HÁTLEMEZRE. AZ LDV, A MÉRŐMŰSZEREK ÉS A MENTŐTÖMLŐ BAL VAGY JOBB VÁLLRA HELYZHETŐ, ÍGY A SZERKEZET BÁRMILYEN KONFIGURÁCIÓBAN ALKALMAZHATÓ.

HOGYAN RENDELJÜK?

45219 KOMPLETT LÉGZŐKÉSZÜLÉK,
TÚLNOMÁSOS SZELEPPEL,
PANORÁMAMASZKVAL, 7 LITERES
PALACKVAL

45221 HÁTLEMEZ ÉS PNEUMATIKUS EGYSÉG
(TARTALÉK)

45222 TÚLNOMÁSOS SZELEP (TARTALÉK)

45223 TÚLNOMÁSOS NOVA PE MASZK
(TARTALÉK)

452276 LITERES PÓTPALACK

45228 7 LITERES PÓTPALACK

NINCS KÉPEN:

45232 VÉSZRENDSZER ÁLLANDÓ NYOMÁSÚ
TÖMLŐRE HÚZHATÓ BURKOLATTAL

45232A MENTŐTÖMLŐ CSATLAKOZTATÓ
KÉSZLET



RÖGZÍTHETŐ TÖMLŐTARTÓK

„CSÚSZTASD ÉS CSATOLD” HÁMRÖGZÍTŐK

KÖZPONTI ELEKTRONIKAI BLOKK

HÁTLEMEZHEZ RÖGZÍTETT TÖMLŐK

DERÉKPÁNT SZABÁLYOZÓ

FORGÓ ÉS CSÚSZÓ DERÉKPÁNT

ELSŐ SZABÁLYOZÓ (HÚZÓCSATOS)

ALAP TULAJDONSÁGOK ÉS ALKOTÓELEMEK:

- HÁTLEMEZ: ANTISZTATIKUS, SZÉNSZÁLAS, FIZIKAI BEHATÁSOKNAK ÉS KÉMIAI ANYAGOKNAK IS ELLENÁLL, KÉNYELMES, PONTOSAN TERVEZETT ALAKÚ, KIS TÖMEGŰ. KÉT PALACK IS RÖGZÍTHETŐ, ERŐS MŰANYAG CSATOKKAL, NEM FORDULNAK EL PÁNTJAI. A NYOMÁSSZABÁLYOZÓ TÖBB, MINT 1000L/PERC KIMENETI TELJESÍTMÉNYRE KÉPES. A RENDSZER AZ ÁTLAGOS, <5L/PERC LEVEGŐFOGYASZTÁSSAL SZÁMOL, A NYOMÁSMÉRŐ A NYOMÁSMÉRŐ ALATT HELYEZKEDIK EL. A NYOMÁSSZABÁLYOZÓT ELLÁTTÁK GYORSKIOLDÓS FORGÓ CSATLAKOZÓKKAL KÖZEPES ÉS MAGASNYOMÁSÚ CSÖVEKHEZ ÉS A KÖZEPES NYOMÁSÚ TÖMLŐ BEÉPÍTETT BIZTONSÁGI SZELEPPEL IS BÍR. A PNEUMATIKUS EGYSÉG CSATOS RÖGZÍTÉSE LEHETŐVÉ TESZI ANNAK KÖNNYŰ LESZERELÉSÉT A BERENDEZÉSRE. EN 137 CE 2. OSZTÁLY SZABVÁNYÁNAK MEGFELEL.
- TÚLNOMÁSOS ELLÁTÓSZELEP: M45X3 RÖVID CSÖHÖZ (50 CM), EN 148/3 SZABVÁNYÚ CSAVARMENETES CSATLAKOZÁSSAL, AUTOMATIKUS ÉS KIEGYENLÍTETT TÍPUS, EN 137 CE
- TELJESARCOS MASZK: PANORAMA NOVA SZABVÁNY, STANDARD PE EPDM M45X3 UNI EN 148 SZABVÁNYÚ CSATLAKOZÓVAL, SŰRÍTETT LEVEGŐ LÉLEGZÉSÉHEZ, EPDM ANYAGBÓL, DUPLA KERETTEL, POLIKARBONÁT SZEMRÉSSZEL, KOMPOZIT SZEMRÉSZ-KERETTEL. INOX ROZSDAMENTES ACÉLHÁLÓS TŰZFAL, KOMPOZIT MEMBRÁNNAL. EN 136 3. OSZTÁLY
- 7 LITERES PALACK: 200 BAR, ROZSDAMENTES ACÉL, 7 LITERES SŰRÍTETT LEVEGŐ TÁROLÓ KAPACITÁS (FOLYADÉKKAL MÉRTÉK KI), KUMULATÍV TESZT BIZONYÍTVÁNNYAL RENDELKEZIK
- 200 BAR CSATLAKOZTATÓ SZELEP: BELÉLEGEZHETŐ LEVEGŐT BIZTOSÍT, PIPÁS CSATLAKOZÁSSAL A PALACKHOZ, CSAVARMENET EN 144-1 M18X1,5 SZABVÁNNYAL, NŐI KISZERELÉS: DIN 5/8” EN 144-2 SZABVÁNYÚ. O-GYŰRŰVEL ÉS SZÍVÓCSŐVEL ELLÁTVÁ, PED DIREKTÍVA ÉRTELMEBEN CE JELZÉSSEL ELLÁTVÁ.





SAFETY SYSTEM

DRAGER ÖNMENTŐ RENDSZEREK



Dräger

IMO/MED 459 89



SMOKE SAVER CF 15 LÉGZŐKÉSZÜLÉK EN 1146 CE ÉS IMO/MED DIREKTÍVA: A SAVER CF ÁLLANDÓ ÁRAMOLTATÁSÚ LÉGZŐKÉSZÜLÉK (200 BAR-OS 3 LITERES PALACKKAL ÜZEMEL) GYORS, BIZTONSÁGOS MENEKÜLÉST BIZTOSÍT VESZÉLYES KÖRNYEZETBŐL. A BERENDEZÉS BEKAPCSOL, AMINT A HORDTÁSKA KINYÍLIK, ÉS KIÜRÜLÉSIG FOLYAMATOSAN MŰKÖDIK. A NYOMÁSSZABÁLYZÓ RENDELKEZIK EGY MÉRŐMŰSZERREL, MELY JÓL HALLHATÓAN JELZI, HA A NYOMÁS 50 BAR ALÁ CSÖKKENT. A KÉSZÜLÉK ERŐS, NARANCSSÁRGA LÁTHATÓSÁGI TÁSKÁBAN VAN, AMELY SZINTÉN TŰZÁLLÓ. A ZSÁKBAN TALÁLHATÓ A LÁNGÁLLÓ CSUKLYA, A MASZK (ORR ÉS SZÁJFEDŐ) ÉS AZ ÁTLÁTSZÓ SZEMVÉDŐ. SÚLY 5,2 KG.



459 85

PARAT C EN 403 CE DIN 58647-7: A TŰZESETEKHEZ TERVEZETT PARAT C MENEKÜLŐCSUKLYA MINIMUM 15 PERCES VÉDELMEZT BIZTOSÍT VISELŐJÉNEK, KISZŰRI A MÉRGEZŐ GÁZOKAT, RÉSZECSKÉKET ÉS FŰSTÖKET, MÉG A KÜLÖNÖSEN VESZÉLYES SZAGTALAN SZÉN-MONOXIDOT IS. A CSUKLYA KÖNNYEN FELVEHETŐ, LÉGUTAKAT ÉS SZEMET VÉDI, GYORS MENEKÜLÉST BIZTOSÍT FŰSTTEL TELÍTETT HELYSZÍNEKEN IS. KIKÉPZETLEN ÉS SZEMŰVEGES SZEMÉLYEKNEK IS ALKALMAS. A PARAT C ELLENÁLLÓ, LÁTHATÓSÁGI, ÖNOLTÓ, LÁNGÁLLÓ (1000 C FÖLÖTT IS). A BEÉPÍTETT CO P2 FILTER VÉDELMEZT BIZTOSÍT TŰZ ESETÉN KELETKEZŐ GÁZOKKAL SZEMBEN, PL.: KLÓRGÁZ, SÓSAVGÁZ, NITROGÉNMONOXID, KÉNDIOXID STB. SÚLY 600 GR, MÉRETEK: 8X19X13,5 CM, ÉLETTARTAM: MASZK 16 ÉV, FILTER 8 ÉV, (FELBONTÁS NÉLKÜL ÉRTENDŐ)

459 86

PARAT 3100 DIN 58647-7: TŰZ VAGY BÁRMILYEN ÜZEMI BALESET ESETÉN A GYORS ÉS BIZTONSÁGOS MENEKÜLÉS JELENTHETI A TŰLÉLÉST. A PARAT 3100 ÖNMENTŐ KÉSZÜLÉK, BEÉPÍTETT ABEK SZŰRŐVEL EZT GARANTÁLJA. ALKALMAS KIKÉPZETLEN SZEMÉLYEK RÉSZÉRE IS. LEGALÁBB 15 PERCES VÉDELMEZT BIZTOSÍT A LÉGUTAKNAK, ÍGY VISELŐJE KIÉRHET A GÁZOK ÉS GŐZÖK ÁLTAL SZENNYEZETT TERÜLETRŐL. A BERENDEZÉS ERŐS ÉS KÖNNYEN KEZELHETŐ TOKBAN TALÁLHATÓ, MELY ÖVRE IS SZERELHETŐ. MÉRETEK: 17X11X9 CM, 360 GR, ÉLETTARTAM: 12 ÉV, 4 ÉVENKÉNTI FILTERCSERÉVEL



› TORNADO LÉGZŐRENDSZER A LEGSOKOLDALÚBBAN

FELHASZNÁLHATÓ LÉGZŐRENDSZER

A TORNADO RENDSZERT VILÁGSZERTE A MODULÁRIS LÉGZŐRENDSZEREK SAROKPONTJÁNAK ISMERIK EL. A SZŰRŐS VAGY ÁLLANDÓ ÁRAMOLTATÁSÚ RENDSZEREK, SZÁMOS FEJVÉDŐFAJTÁVAL KOMBINÁLVA TESZIK A TORNADO RENDSZERT AZ ELÉRHETŐ LEGSOKOLDALÚBB LÉGZŐRENDSZERRÉ.

A TORNADO AZ IPARI ALKALMAZÁS MINDEN TERÜLETÉN SZŰRT LEVEGŐT BIZTOSÍT HASZNÁLÓJÁNAK.

ELEKTROMOS MÉRŐRENDSZEREKEN KERESZTÜL A FELHASZNÁLÓ ÉRTESÜL AZ AKKUMULÁTOR ÉS A FILTEREK ÁLLAPOTÁRÓL. MINDEZEK MELLETT A RENDSZER MEGFELEL AZ ÖSSZES ELŐÍRÁSNAK. A TORNADO A XXI. SZÁZAD AKKUMULÁTOROS LÉGZŐKÉSZÜLÉKKEL SZEMBEN TÁMASZTOTT KÖVETELMÉNYEINEK TELJES MÉRTÉKBEN MEGFELEL.

AZ ELLENŐRZŐ RENDSZER:

15 ENERGIASZINTJÉNEK KÖSZÖNHETŐEN A T-POWER FOLYAMATOSAN FIGYELI ÉS BEÁLLÍJA AZ OPTIMÁLIS LÉGÁRAMLÁST. AHOGY A SZŰRŐK TELNEK, A MOTOR ERŐSEBBEN KEZD MŰKÖDNI, HOGY KOMPENZÁLJA A LEVEGŐVESZTESÉGET. HA A SZŰRŐ MEGTELIK VAGY LEMERÜL AZ AKKUMULÁTOR, A FELHASZNÁLÓ ERRŐL HANG ÉS FÉNYJELZÉSEN KERESZTÜL ÉRTESÜL. TOVÁBB NÖVELI A BIZTONSÁGOT AZ, HOGY A RENDSZER FELISMERI A CSATLAKOZTATOTT FEJVÉDŐ TÍPUSÁT ÉS ENNEK MEGFELELŐEN SZABÁLYOZZA A LÉGÁRAMLÁST. EZEN TULAJDONSÁGOKNAK KÖSZÖNHETŐEN JELENTŐSEN NÖTT A VISELŐ BIZTONSÁGA.

KOMFORT:

A T-POWER RENDSZER TELJES MÉRTÉKBEN ALKALMAZKODIK A TESTHEZ.

FELHASZNÁLHATÓSÁG:

A FILTERCSATLAKOZTATÓK 1, 2 VAGY 3 SZŰRŐVEL IS HASZNÁLHATÓK, A SZÜKSGLETEKNEK MEGFELELŐEN.

BIZTONSÁG:

EN 12941 SZABVÁNYNAK MEGFELEL, AZ AKKUMULÁTOR BIZTOSÍTÓ RENDSZERE MEGAKADÁLYOZZA A VÉLETLEN SZÉTKAPCSOLÁST, NEM IGÉNYEL KARBANTARTÁST, BEHATOLÁS-MENTES.

453 20

45320 TORNADO T-POWER LÉGZŐRENDSZER EN 12941 CE: MEGHAJTÓEGYSÉGET, ELŐSZŰRŐT, AKKUMULÁTOR (8 ÓRÁS) ÉS AKKUMULÁTOR TÖLTŐT TARTALMAZ









45335 PSL (P3) ELŐSZŰRŐ, 6/CSOMAG + 2 ADAPTER

45325 FILTER RÖGZÍTŐ, 2/CSOMAG

45326 T-POWER EGYSÉG, ÁRAMLÁSELLENŐRZŐVEL, ÖVVEL

45321 AKKUMULÁTOR TÖLTŐ

45324 8 ÓRÁS CSEREAKKUMULÁTOR

CIKKSZ.	FILTER TÍPUS	ALKALMAZÁS	DB./CSOM.
RÉSZECSKÉK (1 FILTERT HASZNÁLJON)			
453 30A	 PSL(P3) EN 12941 CE	SZILÁRD ÉS FOLYÉKONY RÉSZECSKÉK(POR, ROSTOK, GŐZÖK, PÁRA, BAKTÉRIUMOK ÉS VÍRUSOK)	20 RAKTÁRON
453 39	 PSL(P3) EN 12941 CE	LD. FENT, DE HÁROMSZOROS KAPACITÁSSAL	6
GÁZSZŰRŐK (3 UGYANOLYAN FILTER HASZNÁLATA SZÜKSÉGES, ADAPTER: 45325)			
453 31A	 A2 EN 12941 CE	SZERVES GÁZOK ÉS GŐZÖK, (65°C FELETTI FORRÁSPONT)	20 RAKTÁRON
453 32A	 K1 EN 12941 CE	AMMÓNIA ÉS SZERVES AMMÓNIASZÁRMAZÉKOK	20
453 37A	 A1B1E1 EN 12941 CE	SZERVES GÁZOK ÉS GŐZÖK, (65°C FELETTI FORRÁSPONT), SZERVETLEN ÉS SAVGÁZOK ÉS GŐZÖK, PL. KLÓRGÁZ, H ₂ S, HIDROGÉNCIANID, KÉNDIOXID, SÓSAVGÁZ	20
KOMBINÁCIÓK (3 UGYANOLYAN FILTER HASZNÁLATA SZÜKSÉGES, ADAPTER: 45325)			
453 33A	 A2 PSL(P3) EN 12941 CE	SZERVES GÁZOK ÉS GŐZÖK, (65°C FELETTI FORRÁSPONT), SZILÁRD ÉS FOLYÉKONY RÉSZECSKÉK(POR, ROSTOK, GŐZÖK, PÁRA, BAKTÉRIUMOK ÉS VÍRUSOK)	18 RAKTÁRON
453 34A	 K1 PSL(P3) EN 12941 CE	AMMÓNIA ÉS SZERVES AMMÓNIASZÁRMAZÉKOK, SZILÁRD ÉS FOLYÉKONY RÉSZECSKÉK(POR, ROSTOK, GŐZÖK, PÁRA, BAKTÉRIUMOK ÉS VÍRUSOK)	18
453 36A	 A1B1E1 PSL(P3) EN 12941 CE	SZERVES GÁZOK ÉS GŐZÖK, (65°C FELETTI FORRÁSPONT), SZERVETLEN ÉS SAVGÁZOK ÉS GŐZÖK, PL. KLÓRGÁZ, H ₂ S, HIDROGÉNCIANID, KÉNDIOXID, SÓSAVGÁZ, SZILÁRD ÉS FOLYÉKONY RÉSZECSKÉK(POR, ROSTOK, GŐZÖK, PÁRA, BAKTÉRIUMOK ÉS VÍRUSOK)	18
453 38A	 A2B2E2K2Hg-PSL(P3) EN 12941 CE	SZERVES GÁZOK ÉS GŐZÖK, (65°C FELETTI FORRÁSPONT), SZERVETLEN ÉS SAVGÁZOK ÉS GŐZÖK, PL. KLÓRGÁZ, H ₂ S, HIDROGÉNCIANID, KÉNDIOXID, SÓSAVGÁZ, SZILÁRD ÉS FOLYÉKONY RÉSZECSKÉK(POR, ROSTOK, GŐZÖK, PÁRA, BAKTÉRIUMOK ÉS VÍRUSOK), AMMÓNIA ÉS SZERVES AMMÓNIASZÁRMAZÉKOK, HG-PSL GŐZ ÉS SZILÁRD ÉS FOLYÉKONY RÉSZECSKÉK(POR, ROSTOK, GŐZÖK, PÁRA, BAKTÉRIUMOK ÉS VÍRUSOK)	18



FILTER

ZÁRFEDELEK: A SZŰRŐADAPTEREK
FELSZERELÉSEKOR ELTÁVOLÍTANDÓ

FILTERADAPTER

BIZTOSÍTÓHOROG: A MÁR
FELSZERELT ZÁRFEDELEK VAGY
ADAPTEREK RÖGZÍTÉSÉRE

T-POWER MOTOR

AKKUMULÁTOR

FILTER

NE HASZNÁLJA KÖZVETLEN ÉLETVESZÉLYT
JELENTŐ LÉGKÖRBEŒ, ZÁRT TERÜLETEKEN
VAGY 19,5% OXIGÉN JELENLÉT ALATT!

- A KÉSZŰLÉK ÉLETTARTAMA FÜGG A:
• SZENNYEZŐ ANYAGOK FAJTÁJÁTÓL ÉS
KONCENTRÁCIÓJÁTÓL
- SZŰRŐKAPACITÁSTÓL (PL. SZŰRŐOSZTÁLY, ILLETVE
TESZT ÉS MUNKAHELYI ÉRTÉKEK ÖSSZELETÉSE
- PÁRATARTALOMTÓL ÉS HŐMÉRSÉKLETTÓL
- TOVÁBBI INFORMÁCIÓÉRT IGÉNYELJE TECHNIKAI
ADATLAPUNKAT



SCOTT - TORNADO ELEKTROMOTOROS LÉGTISZTÍTÓS RENDSZEREK



HOGY
RENDELJÜNK
TORNADO
RENDSZERT?

1

VÁLASSZA KI A
MEGFELELŐ CSUKLYÁT

2

RENDELJE MEG A
T-POWER
EGYSÉGET (45320)

3

VÁLASSZON SZŰRŐT,
PORHOZ 1, GÁZHOZ 3
KELL

4

RENDELJE MEG A
FILTERRÖGZÍTŐKET (45325),
AMENNYIBEN 3 SZŰRŐVEL
HASZNÁLJA

453 45

FH1 CSUKLYA: ULTRAKÖNNYŰ, FÉL FEJET VÉDI, ODA AJÁNLOTT, AHOL TELJES VÉDETTSÉG NEM IGÉNYELT, NYLON, PU BORÍTÁSSAL, 2 MÉRETBEN

OSZTÁLYOZÁS: EN 12941 TH3

MIN. LÉGÁRAMLÁS: 140 L/PERC

JELÖLT VÉDŐÉRTÉK: 40

NÉVLEGES VÉDŐÉRTÉK: 500

TÖMEG: 150 GR

ZAJSZINT:<65 DB

ANYAG: NYLON, POLIURETÁN

BORÍTÁSSAL

TÖMLŐ ANYAG: POLIURETÁN

SZEMVÉDŐ ANYAG: PETG, EN 166 1F



453 46

FH2 CSUKLYA: TELJES FEJET TAKARJA, NYLON, NEOPRÉN KERETTEL, PU BORÍTÁSSAL, NYAKBAN SZŰKÍTHETŐ, 1 MÉRET MEGFELEL MINDENKINEK, SZEMÜVEGESEKNEK ÉS SZAKÁLLASOKNAK IDEÁLIS

OSZTÁLYOZÁS: EN 12941 TH3

MIN. LÉGÁRAMLÁS: 140L/PERC

JELÖLT VÉDŐÉRTÉK: 40

NÉVLEGES VÉDŐÉRTÉK: 500

TÖMEG: 190 GR

ZAJSZINT:<75 DB

ANYAG: NYLON,

POLIURETÁN BORÍTÁSSAL

TÖMLŐ ANYAG: POLIURETÁN

SZEMVÉDŐ ANYAG: PETG, EN 166 1F



453 58

FH21 CSUKLYA: KÖNNYŰ, KÉNYELMES, TELJES FEJ ÉS VÁLLVÉDELEMMEL, ANTISZTATIKUS. A KERETE NEOPRÉN, ÍGY A MAXIMÁLIS KÉNYELEM MELLETT A LEGNAGYOBB VÉDELMEZT BIZTOSÍTJA.

OSZTÁLYOZÁS: EN 12941 TH3

MIN. LÉGÁRAMLÁS: 140L/PERC

JELÖLT VÉDŐÉRTÉK: 40

NÉVLEGES VÉDŐÉRTÉK: 500

TÖMEG: 220 GR

ZAJSZINT:<75 DB

ANYAG: NYLON, ANTISZTATIKUS

POLIURETÁN BORÍTÁSSAL

TÖMLŐ ANYAG: POLIURETÁN

SZEMVÉDŐ ANYAG: PETG, EN 166 1F



453 48

FH4 HEGESZTŐMASZKOS CSUKLYA: HEGESZTÉSHEZ IDEÁLIS, FÉNYRE SÖTÉTEDŐ ROSTÉLY EN 175. A LEVEGŐBEFÚJÁS DIREKT, A KILÉGZÉS A MASZK SZÉLEIN TÖRTÉNIK.

OSZTÁLYOZÁS: EN 12941 TH2

MIN. LÉGÁRAMLÁS: 140L/PERC

JELÖLT VÉDŐÉRTÉK: 20

NÉVLEGES VÉDŐÉRTÉK: 50

TÖMEG: 6571 GR, FILTER NÉLKÜL

SZEMELLENZŐ ANYAGA: POLIKARBONÁT

TÖMLŐ ANYAG: EPDM

SZEMVÉDŐ ANYAG: EN 175 B HEGESZTÉS

SZŰRŐ: EN 379



453 59

EN 136 SZABVÁNYÚ MASZK: A TÖMLŐ OLDALT KAPCSOLÓDIK, ÍGY KÉNYELMESEBB ÉS CSÖKKENTI AZ ARCRA IRÁNYULÓ NYOMÁST. A PANORÁMA ARCVÉDŐ A LEHETŐ LEGJOBB KILÁTÁST BIZTOSÍTJA, A MEMBRÁN PEDIG LEHETŐVÉ TESZI A KOMMUNIKÁCIÓT.

OSZTÁLYOZÁS: EN 12941 TM3

MIN. LÉGÁRAMLÁS: 140L/PERC

JELÖLT VÉDŐÉRTÉK: 40

NÉVLEGES VÉDŐÉRTÉK: 2000

TÖMEG: 600 GR

ZAJSZINT:<65 DB

TÖMLŐ ANYAG: POLIURETÁN

SZEMVÉDŐ ANYAG: POLIKARBONÁT

ANYAG: HALOGENIZÁLT BUTIL GUMI



453 53

FH6 CSUKLYA: EN397 SZABVÁNYÚ FEJVÉDŐ, AMELY KOMBINÁLJA A FEJ ÉS ARCVÉDELMEZT A LÉGZŐRENDSZERREL. FÜLVÉDŐ IGÉNY SZERINT CSATLAKOZTATHATÓ.

OSZTÁLYOZÁS: EN 12941 TH2

MIN. LÉGÁRAMLÁS: 140L/PERC

JELÖLT VÉDŐÉRTÉK: 20

NÉVLEGES VÉDŐÉRTÉK: 50

TÖMEG: 920 GR

ZAJSZINT:<65 DB

FEJVÉDELEM: EN 397, LD, MM, -30°C, 440V A.C.

(VÁLTÓÁRAM)

SISAK: POLIAMID

TÖMLŐ ANYAG: POLIURETÁN

SZEMVÉDŐ ANYAG: POLIKARBONÁT, EN 166 1BT 3 9



453 51

FM4 MASZK: TELJES ARCOS EN 136 SZABVÁNYÚ SZILIKONOS GUMI MASZK, TELJES VÉDELMEZT NYÚJT. A TÖMLŐ A VÁLLAK FELETT KERÜLT ÁTVEZETÉSRE, ÍGY NEM AKADÁLYOZ A MUNKAVÉGZÉSBEN.

OSZTÁLYOZÁS: EN 12941 TM3

MIN. LÉGÁRAMLÁS: 140 L/PERC

JELÖLT VÉDŐÉRTÉK: 40

NÉVLEGES VÉDŐÉRTÉK: 2000

TÖMEG: 630 GR

ZAJSZINT:<65 DB

ARCVÉDŐ: SZILIKONOS GUMI, HIPOALLERGÉN

SZEMVÉDŐ ANYAG: SZILIKONBEVONATÚ POLIKARBONÁT

TÖMLŐ ANYAG: POLIURETÁN



BW GÁZDETEKTOROK



SAFETY SYSTEM

SEGÍTSÉG GÁZDETEKTOR VÁLASZTÁSHOZ

		DETEKTOROK 1 GÁZRA			DETEKTOROK TÖBB GÁZRA					
		GAS ALERT CLIP EXTREME 2 ÉV	GAS ALERT CLIP EXTREME 3 ÉV	GAS ALERT EXTREME	GAS ALERT MICROCLIP XT/XL	GAS ALERT MAX XT II	GAS ALERT QUATTRO	GAS ALERT MICRO 5	GAS ALERT MICRO 5 PID	GAS ALERT MICRO 5 IR
JELLEMZŐK	SZENZORSZÁM	1	1	1	1-4	1-4	1-4	1-5	1-5	1-5
	KARBAN TARTÁS MENTES	■	■							
	VÍZÁLLÓ	■	■	■	■	■	■	■	■	■
	ADATGYŰJTÉS			■	■	■	■	■	■	■
	ESEMÉNY GYŰJTÉS	■	■	■	■	■	■	■	■	■
	PUMPÁS					■		*	*	*
	GÁZARÁNY KIJELEZŐ			■	■	■	■	■	■	■
	INTELLIFLASH				■		■			
GÁZ	H ₂ S	■	■	■	■	■	■	■	■	■
	CO	■	■	■	■	■	■	■	■	■
	CO ₂									■
	O ₂	■		■	■	■	■	■	■	■
	LEL				■	■	■	■	■	■
	SO ₂	■		■				■	■	■
	HCN			■				■	■	
	Cl ₂			■				■	■	
	NO ₂			■				■	■	
	NH ₃			■				■	■	■
	ClO ₂			■				■	■	
	O ₃			■				■	■	■
	NO			■						
	PH ₃			■				■	■	
	ETO			■						
	PID			■					■	

* CSAK KÜLÖN KÉRÉSRE

ZÁRT TÉRBEN ALKALMAZHATÓ KÉSZLET HORDTÁSKA ELÉRHETŐ
MINDEN MULTI GAS DETEKTORHOZ



BW GÁZDETEKTOROK

GAS ALERT CLIP EXTREME 2/3 ÉVES



GAS ALERT EXTREME



GAS ALERT MICROCLIP XT/XL



815 16	CLIP EXTREME RIASZTÓ	H ₂ S	2 ÉV
815 18	CLIP EXTREME RIASZTÓ	CO	2 ÉV
815 22	CLIP EXTREME RIASZTÓ	O ₂	2 ÉV
815 24	CLIP EXTREME RIASZTÓ	SO ₂	2 ÉV
815 26	CLIP EXTREME RIASZTÓ	H ₂ S	3 ÉV
815 28	CLIP EXTREME RIASZTÓ	CO	3 ÉV

-EGYSZERŰ HASZNÁLNI, ÖNTESZTELŐ,
HANG ÉS FÉNYJELZÉSEKRE KÉPES
-NEM IGÉNYEL KARBANTARTÁST
-HÁTRALEVŐ ÜZEMIDŐT MUTATJA
-10 LEGUTÓBBI ESEMÉNYT RÖGZÍTI
-CSEPPMENTES, RÁZKÓDÁSVÉDETT
-2,8X5X8,1 CM
-76 GR

815 56	EXTREME RIASZTÓ	H ₂ S
815 59	EXTREME RIASZTÓ	CO
815 62	EXTREME RIASZTÓ	O ₂
815 64	EXTREME RIASZTÓ	SO ₂
815 67	EXTREME RIASZTÓ	ETO
815 69	EXTREME RIASZTÓ	NH ₃
815 72	EXTREME RIASZTÓ	NO
815 74	EXTREME RIASZTÓ	Cl ₂
815 77	EXTREME RIASZTÓ	ClO ₂
815 79	EXTREME RIASZTÓ	HCN
815 84	EXTREME RIASZTÓ	NO ₂
815 87	EXTREME RIASZTÓ	PH ₃
815 89	EXTREME RIASZTÓ	O ₂

816 86 TARTALÉK O₂ ÉRZÉKELŐ GAS ALERT EXTREME-HEZ

- EGYSZERŰ HASZNÁLNI, ÖNTESZTELŐ, HANG ÉS FÉNYJELZÉSEKRE KÉPES
- LCD VALÓS IDEJŰ KIJELZŐ, 5 MÉRŐFOKOZATTAL: ALACSONY, MAGAS, TWA, STEL RIASZTÁSI FOKOZAT, BEÁLLÍTÁSOKKAL
- FÉNY, HANG (95 DB) ÉS REZGŐ JELZÉS
- CSEPPMENTES, REZGÉSVÉDETT
- ADATKÖVETŐ VÁLTOZATBAN IS ELÉRHETŐ
- 2,8X5X9,5 CM
- 82GR

816 05	MICROCLIP XT 4 RIASZTÓ	LEL, O ₂ , H ₂ S, CO
816 06	MICROCLIP XT 3 RIASZTÓ	LEL, O ₂ , CO
816 04	MICROCLIP XT 2 RIASZTÓ	LEL, O ₂
816 07	MICROCLIP XT 2 RIASZTÓ	H ₂ S, CO
816 03	MICROCLIP XT 1 RIASZTÓ	LEL
816 61	TARTALÉK O ₂ SZENZOR	
816 63	TARTALÉK H ₂ S SZENZOR	
816 64	TARTALÉK CO SZENZOR	

- 4 GÁZ SZIMULTÁN MÉRÉSE (H₂S, CO, O₂, LEL)
- LCD KIJELZŐN MUTATJA A MÉRT ÉRTÉKEKET VALÓS IDŐBEN
- INTELLIFLASH: ZÖLD FÉNYES KIJELZŐ, JELZI A BERENDEZÉS MŰKÖDÉSÉT ÉS ÁLLAPOTÁT
- ÖNTESZTELŐ: SZENZOROKAT, AKKUMULÁTORT, RIASZTÓT
- HANG ÉS FÉNYJELZÉS BEKAPCSOLÁSNÁL
- ÚJRATÖLTHETŐ TELEPEK
- HANG (95 DB), FÉNY, REZGŐ JELZÉS
- 5 MÉRŐFOKOZATTAL: ALACSONY, MAGAS, TWA, STEL RIASZTÁSI FOKOZAT, OL FOKOZAT (HATÁRÉRTÉK FELETT) GYŰLÉKONY GÁZOK ESETÉBEN
- ADAT ÉS ESEMÉNYGYŰJTÉS
- REZGÉSVÉDETT, VÍZHTLAN TOK
- KOMPAKT (11,3X6X2,9 CM)
- KÖNNYŰ (171GR)
- AZ XL VÁLTOZAT ALACSONYABB HŐMÉRSÉKLETEN IS HOSSZABB ÉLETTARTAMÚ ELEMMELEL ÉRHETŐ EL, RENDELÉSRE.

816 20 GAS ALERT MAX XT II KALIBRÁLÓKÉSZLET ÉS HORDTÁSKA:
TARTALMA: DETEKTOR, AKKUMULÁTOROK, DETEKTOR VÉDŐ TOK, KALIBRÁLÓ GÁZHENGER, ÁRAMLÁSSZABÁLYZÓ, 3 M-ES MINTAVÉTELI CSŐ



GAS ALERT MAX XT II



816 10	ALERT MAX 4 RIASZTÓ	LEL, O ₂ , H ₂ S, CO
816 15	ALERT MAX 4, ADATGYŰJTŐ	
816 20	ALERT MAX KALIBRÁCIÓS KÉSZLETTEL, DOBOZBAN	
816 21	ALERT MAX ADATGYŰJTŐ, KALIBRÁCIÓS KÉSZLETTEL, DOBOZBAN	
816 61	TARTALÉK O ₂ SZENZOR	
816 63	TARTALÉK HS ₂ SZENZOR	
816 64	TARTALÉK CO SZENZOR	

- -4 GÁZT ÉRZÉKEL SZIMULTÁN (H₂S, CO, O₂, LEL)
- -LCD KIJELZŐN MUTATJA A PILLANATNYI MÉRT ADATOKAT
- -ÖNELLENŐRZŐ, BEKAPCSOLÁSKOR HANG ÉS FÉNYJELZÉS
- -BEÉPÍTETT PUMPÁVAL, 3 MÉTERES MINTAVÉTELI CSŐVEL ZÁRT TEREKRE
- -RÁZKÓDÁSÁLLÓ ÉS VÍZMENTES TOK
- -KATALIZÁTOROS ÉS ELEKTROKEMMIKUS SZENZOROK, MIKROELLENŐRZŐK (CSERÉLHETŐK)
- -ALACSONY, MAGAS, TWA (IDŐSÜLYOZOTT ÁTLAG), STEL (RÖVID TÁVÚ KITETTSÉGI LIMIT) RIASZTÁS, OL FOKOZAT (HATÁRÉRTÉK FELETT) GYŰLÉKONY GÁZOK ESETÉBEN, ALACSONY TÖLTÖTTSSÉG JELZÉSE
- -95 DB HANGJELZÉS, LED-ES FÉNYJELZÉS, REZGŐ JELZÉS
- -ÚJRATÖLTHETŐ AKKUMULÁTOROK
- -13,1X7,0X5,2 CM
- -328 GR

GAS ALERT QUATTRO



816 31	QUATTRO 4 GÁZAS	LEL, O ₂ , H ₂ S, CO
816 32	QUATTRO 3 GÁZAS	LEL, O ₂ , CO
816 33	QUATTRO 2 GÁZAS	LEL, O ₂

- -ROBOSZTUS, MEGBÍZHATÓ, SOK KÉPESSÉGÉT EGYSZERŰ 1 GOMBOS HASZNÁLHATÓSÁGÁVAL KOMBINÁLVA
- -4 GÁZT ÉRZÉKEL SZIMULTÁN (H₂S, CO, O₂, LEL)
- -LCD KIJELZŐN MUTATJA A PILLANATNYI MÉRT ADATOKAT
- -INTELLIFLASH
- -ÖNELLENŐRZŐ, BEKAPCSOLÁSKOR HANG ÉS FÉNYJELZÉS
- -KATALIZÁTOROS ÉS ELEKTROKEMMIKUS SZENZOROK, MIKROELLENŐRZŐK (CSERÉLHETŐK)
- -ALACSONY, MAGAS, TWA (IDŐSÜLYOZOTT ÁTLAG), STEL (RÖVID TÁVÚ KITETTSÉGI LIMIT) RIASZTÁS, OL FOKOZAT (HATÁRÉRTÉK FELETT) GYŰLÉKONY GÁZOK ESETÉBEN
- -ÚJRATÖLTHETŐ AKKUMULÁTOROK
- -95 DB HANGJELZÉS, 6 VÖRÖS LED-ES FÉNYJELZÉS, REZGŐ JELZÉS
- -13X8,1X4,7 CM
- -316 GR

GAS ALERT MICRO 5



5 GÁZOS STANDARD VERZIÓ MÉRGEZŐ GÁZOKRA

816 16	GAS ALERT MICRO 5	H ₂ S, CO, O ₂ , LEL, SO ₂
816 16A	BEÉPÍTETT PUMPÁVAL	
816 17	GAS ALERT MICRO 5	H ₂ S, CO, O ₂ , LEL, Cl ₂

5 GÁZT ÉRZÉKEL SZIMULTÁN, A KÖVETKEZŐKBŐL LEHET VÁLASZTANI: H₂S, CO, SO₂, PH₃, NH₃, NO₂, HCN, CL₂, O₃

IR VERZIÓ 5 GÁZRA

816 50	5 GÁZOS IR VERZIÓ	CO ₂ , IR, LEL, O ₂ , CO, H ₂ S
--------	-------------------	--

5 GÁZT ÉRZÉKEL SZIMULTÁN, KÖZTE CO-T IS, INFRAVÖRÖS ÉRZÉKELŐVEL

PID VERZIÓ 5 GÁZRA

816 18	GÁZOS PID VERZIÓ	H ₂ S, CO, O ₂ , LEL, PID
816 86	TARTALÉK O ₂ SZENZOR	
816 88	TARTALÉK H ₂ S/CO SZENZOR	
816 89	TARTALÉK LEL SZENZOR	

- -PID (FOTOIONIZÁCIÓ DETEKTOR) SEGÍTSÉGÉVEL 5 GÁZT MÉR EGYSZERRE, KÖZTÜK VOC-KET IS (ILLÉKONY SZERVES KEVERÉK), MELYEK ELŐFORDULHATNAK MUNKAHELYEKEN
- -ÖNELLENŐRZŐ, BEKAPCSOLÁSKOR HANG ÉS FÉNYJELZÉS
- -KATALIZÁTOROS ÉS ELEKTROKEMMIKUS SZENZOROK, MIKROELLENŐRZŐK (CSERÉLHETŐK)
- -ALACSONY, MAGAS, TWA (IDŐSÜLYOZOTT ÁTLAG), STEL (RÖVID TÁVÚ KITETTSÉGI LIMIT) RIASZTÁS, OL FOKOZAT (HATÁRÉRTÉK FELETT) GYŰLÉKONY GÁZOK ESETÉBEN
- -ÚJRATÖLTHETŐ AKKUMULÁTOROK
- -95 DB HANGJELZÉS, FÉNYJELZÉS, REZGŐ JELZÉS
- -SOK BEÁLLÍTÁSI LEHETŐSÉG
- -14,5X7,4X3,8
- -370 GR.



816 55 GAS ALERTMICRO 5 KALIBRÁLÓKÉSZLET ÉS HORDTÁSKA: TARTALMA: DETEKTOR, KALIBRÁLÓ GÁZHENGER, ÁRAMLÁSSZABÁLYZÓ, AKKUMULÁTOROK, TÖLTŐ



POLIETILÉN SISAKOK



381 02
COSMOS SISAK: EN 397 CE: POLIETILÉN
SISAK, 4 PONTOS BÉLÉSEL, FÜLVÉDŐ
FELHELYEZÉSÉRE SZOLGÁLÓ
VÁGATOKKAL, ÁLLSZÍJ-
CSATLAKOZÓVAL, KILINCSKERÉKKEL
ÁLLÍTHATÓ MÉRETTTEL, IZZADSÁGSZÍVÓ
PÁNTTAL. SÁRGA, 330 GR.

381 11 ÁLLSZÍJ: ÁLLÍTHATÓ, NYLON,
COSMOS SISAKHOZ



381 01 COSMOS
SISAK, FEHÉR



381 04 COSMOS
SISAK, KÉK



381 03 COSMOS
SISAK, PIROS



381 06 COSMOS
SISAK, NARANCS

ROCKMAN SISAKOK EN 397 CE

EZEN SISAKOK EGYESÍTIK MAGUKBAN A JÓL KIEGYENSÚLYOZOTT ALAKOT AZ EXTRA TARKÓVÉDELEMMEL, ÍGY LEHAJTOTT FEJJELEL TÖRTÉNŐ MUNKA VÉGZÉS KÖZBEN IS MEGFELELŐ VÉDELMEZT BIZTOSÍTANAK.

MAIN FEATURES:

1. EN 397 CE SZABVÁNY, -30 C-IG BÍRJA
2. POLIETILÉN
3. 305 GR
4. 12 SZELLŐZŐLYUK
5. POLIETILÉN ÉS SZÖVET BÉLÉS
6. ERŐS, MEREV, FAZETTÁS FELÜLET
7. KARCMENTES
8. CSERÉLHETŐ IZZADSÁGSZÍVÓ HOMLOKPÁNT
9. LYUKAK FÜLVÉDŐ RÖGZÍTÉSÉHEZ
10. LOGÓ ELHELYEZHETŐ HOMLOKON
11. EGYSZERŰ MÉRTEZÉS
12. ÁLLSZÍJ



ROCKMAN 3

ROCKMAN 3 - 6 PONTOS POLIETILÉN BÉLÉSSEL



ROCKMAN 4

ROCKMAN 4 - 4 PONTOS TERILÉN BÉLÉSSEL



ROCKMAN 6

ROCKMAN 6 - 6 PONTOS TERILÉN BÉLÉSSEL



381 24 T6 HŐÁLLÓ SISAK, 150 C-IG ELLENÁLLÓ, ÜVEGSZÁLAS POLIKARBONÁT, 6 PONTOS TERILÉN BÉLÉS, 150 °C-IG, 380 GR, MM (OLVADT FÉM) ÉS LD (OLDALDEFORMÁCIÓ) VÉDELMEZMEL. RENDELÉSRE KÉSZÍTIK

381 34 KÉK

381 35 ZÖLD

381 33 PIROS

381 36 NARANCS, RENDELÉSRE

381 32 SÁRGA

381 31 FEHÉR

381 37 SZÜRKE

381 44 KÉK

381 45 ZÖLD, RENDELÉSRE

381 43 PIROS, RENDELÉSRE

381 46 NARANCS, RENDELÉSRE

381 42 SÁRGA

381 41 FEHÉR

381 47 SZÜRKE, RENDELÉSRE

381 63 KÉK, RENDELÉSRE

381 64 ZÖLD, RENDELÉSRE

381 62 PIROS, RENDELÉSRE

381 65 NARANCS, RENDELÉSRE

381 61 SÁRGA, RENDELÉSRE

381 60 FEHÉR, RENDELÉSRE

381 67 SZÜRKE, RENDELÉSRE

381 82 BŐR ÁLLSZÍJ



381 20 NYLON ÁLLSZÍJ



381 12B MINICAP EN 812 CE, ÁLLÍTHATÓ MÉRET, KORLÁTOZOTT VÉDELEM, ÉPÍTKEZÉSEKRE LÁTOGATÓKNÁK, ILLETVE ÉLELMISZERIPARI ÜZEMEKBEN AJÁNLOTT, KÉK, ÁLLÍTHATÓ MÉRETŰ.

381 12 FEHÉR



381 28 LÁMPÁVAL FELSZERELT SISAK, KÖZELI (110 LUMEN, 50 MÉTER) ÉS MOZGÁS KÖZBENI (140 LUMEN, 60 M) VILÁGÍTÁSSAL, 1 PIROS VILLOGÓ LEDDEL A JÓ LÁTHATÓSÁG ÉRDEKÉBEN



RAKTÁRON



ABS SISAKOK



RAKTÁRON



38151

A STYLE 600 SISAKOK, MELYEK ABS ANYAGBÓL KÉSZÜLTEK KÉNYELMET BIZTOSÍTANAK KIS TÖMEGÜKNEK KÖSZÖNHETŐEN

1. EN 397, EN 50365 SZABVÁNY,
2. LD VÉDELEM
3. MM VÉDELEM,
4. 1000 V-IG SZIGETEL ÉS ELLENÁLL 440 V VÁLTÓÁRAMNAK (A NEM SZELLŐZŐ VÁLTOZAT)
5. -30 C-IG HASZNÁLHATÓ,
6. ABS ANYAG
7. 370 GR
8. TEXTILBÉLÉS, 6 PONTOS
9. SZIVACSOS IZZADSÁGSZÍVÓ PÁNT
10. TÖKÉLETESEN KIEGYENSÚLYOZOTT
11. ÁLLSZÍJ RÖGZÍTHETŐ
12. FÜLVÉDŐ HASZNÁLHATÓ VELE
13. 50-66 CM KÖZÖTT ÁLLÍTHATÓ MÉRET

BS900 KÖNNYŰ ÉS KÉNYELMES

› JELLEMZŐK:

1. EN 397
2. LD VÉDELEM
3. -30 C-IG HASZNÁLHATÓ,
4. ABS ANYAG
5. 430 GR
6. TEXTILBÉLÉS, 6 PONTOS
7. ÁLLÍTHATÓ BÉLÉSMAGASSÁG
8. TEXTIL IZZADSÁGSZÍVÓ PÁNT
9. TÖKÉLETESEN KIEGYENSÚLYOZOTT
10. KILINCSKERÉKKEL ÁLLÍTHATÓ MÉRET
11. ÁLLÍTHATÓ ÁLLSZÍJ
12. FÜLVÉDŐ FELHELYEZÉSÉT MEGKÖNNYÍTŐ KIALAKÍTÁS

38152



38153



38154



38155



38156



38157



38351 FEHÉR

38352 SÁRGA

38353 PIROS

38354 KÉK

38356 NARANCS

38359 LÁTHATÓSÁGI SÁRGA

NINCS KÉP:

38183 ÁLLÍTHATÓ ÁLLSZÍJ, STYLE 600 (RENDELÉSRE)

38181 IZZADSÁGSZÍVÓ PÁNT (RENDELÉSRE)

38154V SZELLŐZŐ VERZIÓ (RENDELÉSRE)

38155 SZÜRKE (RENDELÉSRE)

38156 NARANCS (RENDELÉSRE)

38156V SZELLŐZŐ VERZIÓ (RENDELÉSRE)

38159 LÁTHATÓSÁGI, NARANCS (RENDELÉSRE)

38159V SZELLŐZŐ VERZIÓ (RENDELÉSRE)

38157 ZÖLD (RENDELÉSRE)

38157V SZELLŐZŐ VERZIÓ (RENDELÉSRE)

38151 FEHÉR

38151V SZELLŐZŐ VERZIÓ (RENDELÉSRE)

38152 SÁRGA (RENDELÉSRE)

38152V SZELLŐZŐ VERZIÓ (RENDELÉSRE)

38153 PIROS (RENDELÉSRE)

38153V SZELLŐZŐ VERZIÓ (RENDELÉSRE)

38154 KÉK (RENDELÉSRE)



38116 EVEREST SISAK, EN 397: ABS ANYAGBÓL KÉSZÜLT, ÜTESEK ÉS BECSAPÓDÁSOK ELLEN VÉD. A SISAKOK MUNKÁHOZ ÉS SZABADIDŐS TEVÉKENYSÉGHEZ IS HASZNÁLHATÓK, UGYANÚGY, AHOGY MENTŐCSAPATOK RÉSZÉRE IS KIVÁLÓ. - 30°C-IG HASZNÁLHATÓ. TEXTIL IZZADSÁGSZÍVÓ PÁNTTAL, 4 PONTOS ÁLLSZÍJJAL, ÁLLVÉDŐVEL, AMI RÖGZÍT IS. 6 PONTOS TEXTIL BÉLÉSEL, 450 GR, NARANCS. MÉRETE KILINCSKERÉKKEL 52-63 CM KÖZÖTT ÁLLÍTHATÓ.

38117 VILÁGOSKÉK

38118 FEHÉR

38119 SÁRGA

NINCS KÉPEN:

38123 IZZADSÁGSZÍVÓ PÁNT
EVEREST SISAKHOZ



MSA FEJVÉDŐK



V-GUARD SISAKOK

- UV STABILIZÁLT SÜRŰ POLIETILÉN (HDPE) ANYAGBÓL, STAZ ON 4 PONTOS BÉLÉS, KILINCSKEREKES RÖGZÍTÉSSEL A NAGYOBB STABILITÁS ÉRDEKÉBEN, FŰL ÉS ARCVÉDŐKNEK KIKÉPZETT RÖGZÍTŐPONTOK, TÖBB SZÍNENBEN, FLUORESzkÁLÓ ÉS LÁTHATÓSÁGI IS, EZ ÚTÉPÍTŐ MUNKÁSOKNAK IDEÁLIS.
- MÉRET: 52-62 CM
- SÚLY: 350 GR
- EN 397 CE SZABVÁNY, TOVÁBBÁ:
- 440 VOLTIG SZIGETEL
- -30 C-IG ALKALMAZHATÓ
- EN 50635, 1000V VÁLTÓÁRAM ÉS 1500 V EGYENÁRAM ÁRAMÜTÉSIG SZIGETEL
- ANTISZTATIKUS: EN 13463-1 AZ 1, 2, 21 ÉS 22 ZÓNÁKBAN, IIA CSOPORT

- 383 03 FEHÉR
- 383 04 SÁRGA
- 383 05 PIROS
- 383 06 ZÖLD
- 383 07 KÉK
- 383 08 NARANCS
- 383 09 LÁTHATÓSÁGI NARANCS



V-GUARD 500 SISAKOK

- ABS ANYAGBÓL, STAZ ON 4 PONTOS BÉLÉSSEL, KILINCSKEREKES RÖGZÍTÉSSEL A NAGYOBB STABILITÁS ÉRDEKÉBEN, FŰL ÉS ARCVÉDŐKNEK KIKÉPZETT RÖGZÍTŐPONTOK, SZELLŐZŐ VERZIÓK IS (EZ NEM SZIGETEL).
- MÉRET: 52-62 CM
- SÚLY: 400 GR
- EN 397 SZABVÁNYNAK MEGFELEL, TOVÁBBÁ:
- 30 C-IG ALKALMAZHATÓ LD VÉDELEM
- MM VÉDELEM
- 440V-IG SZIGETEL
- EN 50635, 1000V VÁLTÓÁRAM ÉS 1500 V EGYENÁRAM ÁRAMÜTÉSIG SZIGETEL
- ANTISZTATIKUS: EN 13463-1 AZ 1, 2, 21 ÉS 22 ZÓNÁKBAN, IIA CSOPORT

- 383 10 FEHÉR-RAKTÁRON
- 383 11 SÁRGA
- 383 12 PIROS
- 383 13 ZÖLD
- 383 14 KÉK
- 383 15 NARANCS
- 383 16 FEKETE
- 383 17 SZÜRKE



383 18

FŰLVÉDŐ V-GARD SISAKOKHOZ EN 352-2: KÜLÖNLEGESEN TERVEZVE, KÜLÖN A JOBB ÉS KÜLÖN A BAL FŰLPÁRNA, ANATÓMIAI TERVEZÉS A LEGJOBB ILLESZKEDÉSHEZ, ALACSONY CSILLAPÍTÁS: 25DB=27, M=22, L=15



383 19

2 PONTOS, RUGALMAS ÁLLSZÍJ V-GUARD SISAKOKHOZ: NAGY MAGASSÁGOKBAN ÉS SZELES KÖRÜLMÉNYEK KÖZT AJÁNLOTT



383 20

POLIKARBONÁT ROSTÉLY ELEKTROMOS ÍV FÉNY VÉDELEM EN 166 389 BT/ EN 1731-F CE, EN 170 2C-1,2 1B CE: ÁTLÁTSZÓ, 20 CM, 1, 5 MM VASTAG, 19X43 CENTI, FORRÓ RÉSZECSKÉK, OLVADT FÉM ÉS ÍVKISŰLÉS ELLEN IS VÉD. RAKTÁRON



383 30

SISAK, VÍZHATLAN BÉLÉSSEL, CSUKLYÁVAL: VÁLL ÉS NYAKVÉDELMEK NYÚJT, TÉPŐZÁRAS

383 01



383 01

MSA TŰZOLTÓSISAK: EN 443 SZABVÁNYÚ, SZERKEZETIM, ÉPÜLET ÉS ALAGÜTTŰZEKHEZ AJÁNLOTT. THERMOPLASZTIK HÉJJSZERKEZETŰ, AMIT INJEKTÁLÁSSAL ALAKÍTANAK KI. BÉLÉSE POLIURETÁN HAB, ARAMID ELNYELŐKKEL, 3 PONTOS ÁLLSZÍJJAL, ÁLLÍTHATÓ CSATTAL. LÁNGÁLLÓ SZÍJVÉDŐKKEL, ARANYSZÍNŰ ROSTÉLLYAL.
TÖMEG: 1550 GR.
SZÍNEK: SÁRGA, PIROS, FLUORESCENS SÁRGA, NARANCS, ZÖLD, FEHÉR, KÉK, FEKETE.
MÉRET: M (52-62 CM), L (57-65 CM)

383 02

F2 X-TREM SISAK: EN 12492 EN 443 CE – ERDŐTŰZEKHEZ ÉS MENTÉSHEZ: SZELLŐZŐ, KÖNNYŰ POLIKARBONÁT, BEÉPÍTETT SZEMŰVEGGEL, MELY VÉD A SZEMSÉRÜLÉSEKTŐL ÉS A FÜSTTŐL, GUMISZALAGGAL RÖGZÍTVE, EN 166 SZABVÁNYÚ, FÉNYVISSZAVERÓ MATRICÁK A SISAKHARANGON, 3 PONTOS TŰZÁLLÓ ÁLLSZÍJ, ÁLLRÖGZÍTŐVEL, FLUORESZKÁLÓ NARANCS, FEHÉR, KÉK ÉS SÁRGA ÉS PIROS SZÍNEN. EGY MÉRET, 52-64 CM. KÖZÖTT ÁLLÍTHATÓ

383 02LAMP



383 02

383 02LAMP

LÁMPA ÉS ADAPTER AZ F2 X-TREM SISAKHOZ



SAFETY SYSTEM



MARS SISAKOK

› A JÖVŐ SISAKJAI



383 62



RAKTÁRON

383 62
MARS SISAK EN 397: ABS SISAK, POLIETILÉN 6 PONTOS BÉLÉSSEL, FÜLVÉDŐNEK KIALAKÍTOTT RÖGZÍTŐPONTOKKAL, 4 PONTOS ÁLLVÉDŐS, ÁLLÍTHATÓ SZÍJJAL, TEXTIL IZZADSÁGSZÍVÓ PÁNTTAL ÉS KILINCSKERÉKKEL ÁLLÍTHATÓ MÉRETTTEL. SÁRGA

383 61 FEHÉR

383 63 PIROS

383 64 KÉK

383 65 SZÜRKE

383 66 NARANCS

383 61



383 63



383 64



383 65



383 66



MUNKAVÉDELMI SAPKÁK



382 11



FIRST BASE BECSAPÓDÁSÁLLÓ SAPKA: KÖNNYŰ VÉDELEMMEL, OLYAN HELYZETEKRE, AHOL KOMOLY VESZÉLYEK NEM VÁRHATÓK. BASEBALL SAPKA KÜLSŐVEL, 100% PAMUT, KÖNNYŰ VÉDŐKÉPESSÉGŰ ABS BÉLÉSSSEL ÉS POLIURETÁN HABBAL, MOSHATÓ. EN 812 CE

- 382 11 PIROS
- 382 12 SÁRGA
- 382 13 KÉK
- 382 14 SZÜRKE
- 382 15 ZÖLD
- 382 16 FEKETE
- 382 17 KIRÁLYKÉK
- 382 18 FEHÉR
- 382 19 NARANCS-RENDELÉSRE



382 12



382 13



382 14



382 15



382 16



382 17



382 18



382 19



382 23

FIRST BASE LUX, MUNKAVÉDELMI SAPKÁK BEÉPÍTETT LÁMPÁVAL EN 812 CE, ELLENZŐJÉBEN 4 LEDES LÁMPA, 9 MÉTERIG HATÁSOS, 3V LÍTIUMOS AKKUMULÁTORRAL A SAPKA BELSEJÉBEN, MŰKÖDÉSI IDŐ 25 ÓRA

NINCS KÉP:

314 61
ELEM A FIRST BASE LUX-
HOZ

- 382 21 PIROS-RENDELÉSRE
- 382 22 SÁRGA-RENDELÉSRE
- 382 23 KÉK
- 382 24 SZÜRKE-RENDELÉSRE
- 382 25 ZÖLD-RENDELÉSRE
- 382 26 FEKETE-RENDELÉSRE
- 382 27 KIRÁLYKÉK-RENDELÉSRE
- 382 28 FEHÉR-RENDELÉSRE
- 382 29 NARANCS-RENDELÉSRE





AVVERTENZA
PER
LIQUIDI
CALDI

SCOTT

SCOTT ROSTÉLYOS SISAKOK



RAKTÁRON



390 01

390 01
ÁTLÁTSZÓ ROSTÉLYAL, EN 166 CE, ZAVARTALAN KILÁTÁSSAL, ERŐS ANYAGBÓL, ALUMÍNIUM PEREM, 20 CM

39007 ALUMÍNIUM RÖGZÍTŐ, 39001 ÉS 39002 SISAKHOZ

39002 GREEN MESH
POLIKARBONÁT ROSTÉLY: EN 166 CE ZÖLD, 20 CM, POLIKARBONÁT, ALUMINIUM PEREMMEL



390 03

390 03
FÉMHÁLÓS ROSTÉLY, EN 1731 CE, NAGYOBB DARABOK, PL KAVICSOK ELLEN VÉD, 20 CM



390 22

390 22
FOCO ARCVÉDŐ, EN 166 CE, POLIKARBONÁT, HŐVÉDŐ, NYAKAT IS VÉDI, 25 CM

39033 ALUMÍNIUM RÖGZÍTŐ, 39022 ÉS 39024 MODELLEKHEZ



390 21

390 21
FOCO ARANYOZOTT ROSTÉLY, EN 166 CE, HŐVÉDŐ, OLVASZTÁSHOZ, KEMENCÉKHEZ, KOHÓKHOZ, IDEÁLIS. A HŐVÉDELEM MELLETT ALAKJA KÖVETKEZTÉBEN MECHANIKAI VÉDELMEZ IS BIZTOSÍT AZ ARC, NYAK ÉS HALÁNTÉK RÉSZÉRE. BELÜL VILÁGOSZÖLD, ÍGY JÓ LÁTÁSI VISZONYOKAT BIZTOSÍT. IZZÓ ANYAGOK KEZELÉSÉHEZ IDEÁLIS. 25 CM



390 40

390 40
VÉDŐRENDSZER, EN 166 EN 352, EN 1731 CE, 20 CM ROSTÉLY, SNR 29 DB FÜLVÉDŐ, ROCKMAN ÉS SCOTT SISAKOKHOZ

39041 TARTALÉK ROSTÉLY



390 24

390 24
POLIKARBONÁT ARCVÉDŐ, EN 166 CE, ÁLLVÉDŐVEL, 20 CM. RENDELÉSRE KÉSZÍTIK

39030 FÉM RÖGZÍTŐ, MAGAS HŐMÉRSÉKLETŰ ANYAGOK ESETÉN IDEÁLIS. 39024, 39026 ÉS 39062-HÖZ, RENDELÉSRE KÉSZÍTIK



390 62

390 62
HŐVÉDŐ ROSTÉLY, 23,5 CM EN 166 CE. RENDELÉSRE KÉSZÍTIK



390 26

390 26
EN 169 CE HEGESZTŐ ROSTÉLY, UV ÉS INFRASZÜRŐS, 23,5 CM. RENDELÉSRE KÉSZÍTIK



ARCVÉDŐ ROSTÉLYOK



RAKTÁRON



390 80
GHOST ROSTÉLY, EN 166 CE,
20 CM, ÁLLÍTHATÓ PÁNTTAL
RÖGZÍTHETŐ



390 83
NORDIKA ROSTÉLY, EN 166 CE,
POLIKARBONÁT, KÖRBEN ÉS
MAGASSÁGBAN ÁLLÍTHATÓ, 20
CM



390 12
FÉMHALÓS
ROSTÉLY, EN 1731 CE,
20 CM, A LEGKISEBB
DARABKA
BEJUTÁSÁT IS
MEGGÁTOLJA SŰRŰ
SZÖVÉSE MIATT



390 81
URBAN ROSTÉLY, EN 1731 CE
MŰANYAG ROSTÉLLYAL,
HÁLÓS, 20 CM, PÁNTTAL
RÖGZÍTHETŐ



390 10
MESH ROSTÉLY: EN 166 CE,
TELJES ARCVÉDŐ, 20 CM,
ALUMÍNIUM PEREMMEL,
MAGASSÁGBAN
ÁLLÍTHATÓ,
IZZADSÁGSZÍVÓ BÉLÉSSSEL

NINCS KÉPEN:

39001 CLEAR
MESH ROSTÉLY



390 45
LIGHT FORESTIER RENDSZER:
FÉMHALÓS ROSTÉLY, SNR 29 DB
FŰLVÉDŐKKEL, ÉPÍTKEZÉSEN
ÉS FAVÁGÁSNÁL HASZNOS, EN
1731 S EN 352-1 CE. RENDELÉSRE
KÉSZÍTIK

EXCALIBUR ARCVÉDŐK – A TERMÉKEK FELCSERÉLHETŐK ÉS KÜLÖN IS RENDELHETŐK



413 40
EXCALIBUR MUNKAVÉDELMI SZEMÜVEG: 180° LÁTÓSZÖGET BIZTOSÍTÓ NAGY, TISZTA LENCSEK, SZEMÜVEGESEK IS VISELHETIK. ÁTLÁTSZÓ MODELL. LENCSEK: 2C-1,2 1 BT. RAKTÁRON EN 166 BT 3

41343 ÁTLÁTSZÓ ROSTÉLY, POLIKARBONÁT, FRÖCCSENÉSEK ÉS SZILÁRD RÉSZECSKÉK ELLEN VÉD



413 41
ÁTLÁTSZÓ LENCSEK, SÖTÉT KERETTEL, RENDELÉSRE

413 44
EXCALIBUR ROSTÉLY: POLIKARBONÁT ROSTÉLY, 17 CM. MAGAS, SZILÁRD RÉSZECSKÉK ÉS FRÖCCSENŐ ANYAGOK ELLEN VÉD. SÖTÉT SZÍNBEN



413 45
LÁNGVÉDŐ ARCMASZK: EN 166 BT 3 4 CE SHIELD EN 166 CE. HŐ ÉS LÁNGÁLLÓ ANYAGBÓL, DUPLA LENCSEKKEL, KARCMENTES POLIKARBONÁTBÓL KÍVÜL ÉS PÁRAMENTESÍTETT ACETÁTBÓL BELÜL. RUGALMAS PÁNTTAL RÖGZÍTHETŐ, AZ IS LÁNGÁLLÓ ANYAGBÓL KÉSZÜLT. AZ ARCVÉDŐ POLIKARBONÁT, 4 HELYZETBEN ÁLLÍTHATÓ, SZELLŐZŐLYUKAKKAL. NAGY HŐHATÁSNAK KITETT KÖRNYEZETBEN IS VÉDELMET BIZTOSÍT. AZ ÁTLÁTSZÓ LENCSEK: 2C-1,2 1 B RENDELÉSRE KÉSZÜL.



SZEMÜVEGEK

A SIR TERVEZŐK CÉLJA, HOGY A MEGFELELŐ VÉDETTSÉG BIZTOSÍTÁSA MELLETT ÜGYELJENEK A TERMÉK MEGJELENÉSÉRE ÉS KÉNYELMI SZEMPONTOKRA IS
 MODELL: ERGONOMIKUS SZÁRAKKAL ÉS 180 ° LÁTÓMEZŐT BIZTOSÍTÓ LENCSEKKEL
 KERET: RUGALMAS, ERŐS, GUMIS FÜLRÉSZEKKEL SZÁMOS MODELLNÉL
 ORR-RÉSZ: PUHA, NEM CSÚSZÓS, ANTIALLERGIKUS
 LENCSEK: MIN. 2,2 MM VASTAGOK, KARCMENTESEK, SZÁMOS ESETBEN PÁRAMENTESÍTETTEK, KÉSZÍTÉSÜK SZÁMÍTÓGÉPPEL VEZÉRELT.



RAKTÁRON



413 26 CHALLENGER 2 LED-ES MUNKAVÉDELMI SZEMÜVEG, 9 WATT TELJESÍTMÉNNYEL MINDKETTŐ, 20 MÉTERRE VILÁGÍTANAK MAXIMÁLISAN, 25 ÓRA ÜZEMIDEJŰ TÖLTHETŐ AKKUMULÁTOROKKAL. VÖRÖS. LENCSEK: 2-1,2 1 F

314 61 TARTALÉK AKKUMULÁTOR

SZEMÜVEGEK EN 166 CE

ELSŐ SZÁMJEGY FILTER TÍPUSA

2	UV SZŰRŐ
2C	UV SZŰRŐ, SZÍNEK MEGKÜLÖNBÖZTETÉSÉVEL
4	INFRAVÖRÖS VÉDELEM
5	NAPVÉDELEM, DE NEM INFRA
6	NAPSUGARAKTÓL ÉS RÉSZBEN AZ INFRA TARTOMÁNYBAN IS VÉD

MÁSODIK SZÁMJEGY NAPFÉNYVÉDELEM FOKOZATA

1,2	74,4-99,9% ELNYELÉS
1,7	43,2-58,1 % ELNYELÉS
2,5	17,8-29,1% ELNYELÉS
3,1	8-17,8% ELNYELÉS
SIR	GYÁRTÓ MEGNEVEZÉSE
	OPTIKAI BESOROLÁS
1	FOLYAMATOS HASZNÁLATRA
2	IDŐSZAKOS HASZNÁLATRA

MECHANIKAI ELLENÁLLÓKÉPESSÉG

F	45M/S SEBESSÉGŰ, MAX 6 MM ÁTMÉRŐJŰ, GOLYÓSCSAPÁGYNAK ELLENÁLL
B	120M/S SEBESSÉGŰ, MAX 6 MM ÁTMÉRŐJŰ, GOLYÓSCSAPÁGYNAK ELLENÁLL
S	5,1 M/S SEBESSÉGŰ, MAX 22 MM ÁTMÉRŐJŰ GOLYÓSCSAPÁGYNAK ELLENÁLL
T	ELLENÁLL NAGYSEBESSÉGŰ RÉSZECSKÉK BECSAPÓDÁSÁNAK EXTRÉM HŐMÉRSÉKLETEN
	HEGESZTŐSZEMÜVEGEK: 3 VAGY 5 SZÁMMAL JELÖLTEK, A LENCSE SÖTÉTÍTÉSI FOKÁNAK MEGFELELŐEN



› SPORT SZEMÜVEGEK, ÁTLÁTSZÓ LENCSEVEL



41164 GOMMA, EN 166 F CE, KÉNYELMES, SIMA LENCSEKKEL, 2-1.2 1F



41168 ACCIAIO, EN 166 F CE, ÁLLÍTHATÓ SZÁRAKKAL, SIMA LENCSE, 2-1.2 1F



41155 URANIO CHIARO, EN 166 F CE, SIMA LENCSE, 2-1.2 1F



41162 NYLON, EN 166 F CE, SIMA LENCSE, 2-1.2 1F



41169 SABBIA, EN 166 F CE, SIMA LENCSE, 2-1.2 1F



41186 IODIO, EN 166 F CE, SIMA LENCSE, 2-1.2 1F



41190 XENIO, EN 166 F CE, PÁRAMENTES, KÉNYELMES ORR RÉSZ, 2-1.2 1F



41182 CESIO, ÁLLÍTHATÓ SZÁRAKKAL, SIMA LENCSE, 2-1.2 1F



41333 NEON: EN 166 F CE, ÁTLÁTSZÓ LENCSEKKEL, HOGY SEMMI NE AKADÁLYOZZA A LÁTÁST KÉNYELMES ORR RÉSZ, 2C-1.2 1F



41154 ROCCIA, EN 166 F CE, DIOPTRIÁS VÁLTOZAT ELÉRHETŐ, 2-1.2.1F



41301 SKY, EN 166 F CE, 2-1.2 1F



41305 ANTARES, EN 166 F CE, 2-1.2 1F



› SÖTÉTÍTETT LENCSES SZEMÜVEGEK

KIFEJEZETTEN NAGY FÉNNYEL JÁRÓ MUNKÁKHOZ, PÉLDÁUL FÉMVÁGÁSHOZ, KOHÓKHOZ. UV, INFRA ÉS HŐVÉDELEMMEL, ÁLLÍTHATÓ SZÁRAKKAL, TÜKRÖS LENCSEKKEL.



RAKTÁRON



413 34 AZOTO CHIARO: EN 166 F CE, POLIKARBONÁT, ÁTLÁTSZÓ LENCSEKKEL, HOGY SEMMI NE AKADÁLYOZZA A LÁTÁST KÉNYELMES ORR RÉSZ, 2C-1.2 1F



413 36 AZOTO SCURO: TELJESEN FÜSTSZÜRKE, NAGY FÉNNYEL JÁRÓ MUNKÁKHOZ. SZÜRKE LENCSEKKEL 5-3.1 1F



413 02 BORA, EN 166 F CE, SÖTÉTSZÜRKE LENCSEVEL, 5-2,5 1F



413 31 FOSFORO CHIARO: EN 166 F CE, RUGALMAS, CSERÉLHETŐ SZÁRAKKAL, ÁLLÍTHATÓ, HAB VÉDŐRÉTEGGEL, AMI ÜTÉS ÉS BECSAPÓDÁSELNYELŐ, ÁTLÁTSZÓ LENCSEVEL, 2C-1.2 1FT



413 32 FOSFORO SCURO: EN 166 F CE, RUGALMAS, CSERÉLHETŐ SZÁRAKKAL, ÁLLÍTHATÓ, HAB VÉDŐRÉTEGGEL, AMI ÜTÉS ÉS BECSAPÓDÁSELNYELŐ, SZÜRKE LENCSEVEL, 5-2.5 1FT



411 59 ZINCO, EN 166 F CE, SZÜRKE LENCSE, 5-2.5 1F



413 29 OSSIGENO CHIARO: EN 166 F CE, RUGALMAS, CSERÉLHETŐ SZÁRAKKAL, ÁLLÍTHATÓ HAB VÉDŐRÉTEGGEL, AMI ÜTÉS ÉS BECSAPÓDÁSELNYELŐ, ÁTLÁTSZÓ LENCSEVEL, 2C-1.2 1FT



413 30 OSSIGENO SCURO: EN 166 F CE, KÜLÖNÖSEN MAGAS ÉS SZÉLES SZEMÜVEG, SZEMÖLDÖKVÉDŐVEL, ORR RÉSZEN EVA, PÁRA ÉS KARCMENTES. ÁLLÍTHATÓ ÉS LEVEHETŐ PÁNTTAL, SZÜRKE LENCSEVEL, 5 1F



411 89 LITIO, EN 166 F CE, SZÜRKE, 5-2,5 1F



413 35 ARGON CHIARO: EN 166 F CE, RUGALMAS, CSERÉLHETŐ SZÁRAKKAL, ÁLLÍTHATÓ, HAB VÉDŐRÉTEGGEL, AMI ÜTÉS ÉS BECSAPÓDÁSELNYELŐ, ÁTLÁTSZÓ LENCSEVEL, 2C-1.2 1F



413 37 ARGON SCURO: EN 166 F CE, RUGALMAS, CSERÉLHETŐ SZÁRAKKAL, ÁLLÍTHATÓ, HAB VÉDŐRÉTEGGEL, AMI ÜTÉS ÉS BECSAPÓDÁSELNYELŐ, SZÜRKE LENCSEVEL, 5-3.1 1F



411 94 CROMO, EN 166 F CE, SZÜRKE LENCSE, 5-2,5



411 65 PIOMBO, EN 166 F CE, SÖTÉT LENCSE, RUGALMAS SZÁRAK, JÓ VÉDELEM A NAPFÉNY ELLEN, 5-2,5 1F



411 67 ACCIAIO SCURO, EN 166 F CE, SÖTÉT LENCSE, RUGALMAS SZÁRAK, JÓ VÉDELEM A NAPFÉNY ELLEN, 5 1F

› **KÜLSŐ SZEMÜVEGEK: SZEMÜVEGEK VÉDELMÉRE VALÓK, SZÉLES LENCSEKKEL NEHÉZ MUNKA VÉGZÉSHEZ IS ALKALMASAK**



411 93 LAVA, EN 166 F CE, SZÜRKE LENCSE, 5-2.5 1F



411 70 TERRA, EN 166 CE, RUGALMAS SZÁRAKKAL, SIMA LENCSÉVEL, PÁRAMENTESÍTETT, 2-1.2 1S

› **KIEGÉSZÍTŐK:**

411 27 ÖVRE SZERELHETŐ BŐR SZEMÜVEGTOK

411 29 RUGALMAS ZSINÓR SZEMÜVEG RÖGZÍTÉSÉRE, A VÉGEIN TALÁLHATÓ LYUKAKHOZ DIREKT KAPCSOLÓDIK A SZEMÜVEG SZÁRA

411 28 ÁLLÍTHATÓ RÖGZÍTŐPÁNT, PERFORÁLT SZÁRVÉGEKHEZ



411 29



411 28



411 27

› **SZÍNEZETT SZÉRIA**



411 85 TITANIO, EN 166 F CE, SÁRGA LENCSE, FÉNYERŐSÍTŐVEL, KONTRASZTNÖVELŐ. ALACSONY FÉNY ÉS LÁTÁSI VISZONYOK KÖZÖTT IDEÁLIS, 2-1.2 1F

› **SPORT NŐI SZEMÜVEGEK:**

KÜLÖNLEGES SZÁRAKKAL, MELYEKET NŐI FEJFORMÁKHOZ TERVEZTEK, KÉNYELMES ORR RÉSSZEL, RUGALMAS SZÁRAKKAL, DIVATOS, UTCÁN IS MEGFELELŐ VISELET



411 41 ARGENTO, EN 166 F CE, TISZTA, PÁRAMENTES LENCSE, 2-1.2 1F



411 95 IDROGENO, EN 166 F CE, TÜKRÖZŐDÉSMENTES, NEM PÁRÁSODÓ ARANYOZOTT LENCSE, 5-1.7 1F





SAFETY SYSTEM

MUNKA VÉDELMI SZEMÜVEGEK FOLYADÉK ÉS PORVÉDELEMMEL



RAKTÁRON



41175 ARGILLA, EN 166 B CE, SIMA LENCSEKKEL, SZELLŐZŐLYUKAKKAL, 2-1.2 1B



41319 VISION, EN 166 CE, PVC LENCSEK, GUMIS FEJPÁNTTAL, FELVESZI AZ ARC ALAKJÁT, NEM PÁRÁSODIK, 2-1.2 2B



41131 GLOBUS, EN 166 1F CE, ACETÁT LENCSEKKEL, SZELLŐZŐLYUKAKKAL, GUMIPÁNTTAL



41178 MERCURIO, EN 166 B CE, NAGYMÉRETŰ LENCSEKKEL, NEM PÁRÁSODIK, 2-1.2 2B



41327 KRIPTON GREEN; KÉNYELMES, BIZTOS TARTÁSÚ, PUHA BELSŐVEL, ARCHOZ JÓL TAPAD, PÁRAMENTESÍTETT, KICSATOLHATÓ, ÁLLÍTHATÓ PÁNTTAL 2C-1.2 1 BT



41328 KRIPTON GRAY; KÉNYELMES, BIZTOS TARTÁSÚ, ARCHOZ JÓL TAPAD, KARCMENTES LENCSEKKEL, KICSATOLHATÓ, ÁLLÍTHATÓ PÁNTTAL 2C-1.2 1 BT



TÁGULÓ FÜLDUGÓK



RAKTÁRON

› TULAJDONSÁGOK:

- KÉT UJJAL ÖSSZESODORVA ÉS A FŰLBE ILLESZTVE KITÁGULNAK EREDETI ALAKJUKRA, MAJD FELVESZIK FŰLNYÍLÁS FORMÁJÁT
- A LEHETŐ LEGJOBB ZAJVÉDELEM NAPJAINKBAN
- ELŐRE FORMÁZOTT TÁGULÓ POLIURETÁN HABBÓL KÉSZÜLT
- HOSSZÚKÁS ALAKÚ AZ EGYSZERŰBB BEHELYEZÉS ÉRDEKÉBEN
- LASSAN TÁGUL A TÖKÉLETES ILLESZKEDÉS MIATT
- SIMA, SZENNYEZŐDÉS ÉS KÓROKOZÓMENTES FELSZÍNE TÖKÉLETES HIGIÉNIÁT BIZTOSÍT
- TELJESEN TISZTA, EGYÉNI POLIETILÉN ZACSKÓKBA VAN CSOMAGOLVA

SNR-DECIBELSKÁLA, MEGMUTATJA AZ ÁTLAGOSAN ELYNYELT HANGERŐT 63 ÉS 4000 HZ FREKVENCIA KÖZÖTT



518 12 X-FLEX
10 PÁR



518 22 X-FLEX
50 PÁR

519 21 TÁROLÓEGYSÉG, 500
PÁRNAK

NINCS KÉPEN:
51818 X-FLEX UTÁNTÖLTŐ
200 PÁR

› NAGYFREKVENCIÁJÚ ZAJOK CSÖKKENTÉSÉRE

SNR
34

518 02 X-FLEX
200PÁR/
DOBOZ



518 32 X-FLEX
200PÁR/
DOBOZ,
ZSINÓROS





› NAGY ÉS NAGYON NAGY ZAJOK CSÖKKENTÉSÉRE

SNR
37



519 04 ULTRA, 200 PÁR/DOBOZ

NINCS KÉP:

51914 ULTRA, 200PÁR/DOBOZ,
ZSINÓROS, RENDELÉSRE KÉSZÍTI

51912 ULTRA, 200PÁR/ZACSKÓ,
UTÁNTÖLTŐ



518 01
MULTIMAX,
200 PÁR/
ZACSKÓ

NŐI/FÉRFI
MÉRET SNR 35



SAFETY SYSTEM



TÖBBSZÖR HASZNÁLHATÓ FÜLDUGÓK



RAKTÁRON



SNR
21

519 30 ONDA-LEVEHETŐ, PÁNTOS POLIURETÁN, SNR 21, 40 PÁR/CSOMAG



SNR
23

518 86 QB 3, PÁNTOS, SPECIÁLIS ALAKKAL, MELY MEGAKADÁLYOZZA, HOGY A FÜLDUGÓ ÉRINTKEZZEN A MUNKAFELÜLETTEL, 10 PÁR/DOBOZ, SNR23

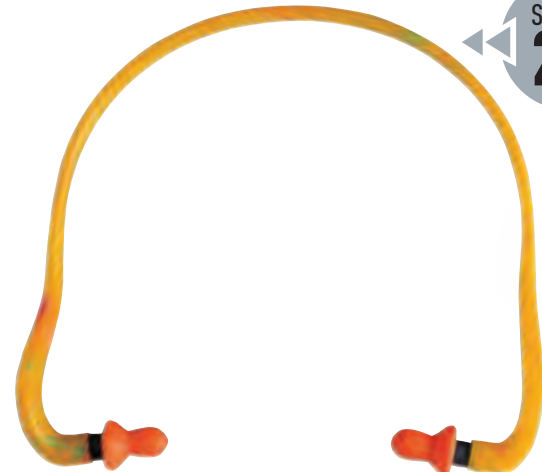

SNR
26

518 76 QB 1, PÁNTOS, SPECIÁLIS ALAKKAL, MELY MEGAKADÁLYOZZA, HOGY A FÜLDUGÓ ÉRINTKEZZEN A MUNKAFELÜLETTEL, 10 PÁR/DOBOZ, SNR26



SNR
28

518 10 QUIET, ZSINÓROS, NEM ALLERGIZÁL, MOSHATÓ 100/DOBOZ, SNR28



SNR
28

519 19 METAL FLEX: ANTIALLERGÉN, MOSHATÓ, FÉMMAGOS, ÍGY DETEKTORRAL ÉRZÉKELHETŐ, ÉLELMISZERIPARBAN HASZNÁLHATÓ, 200 PÁR SNR 28

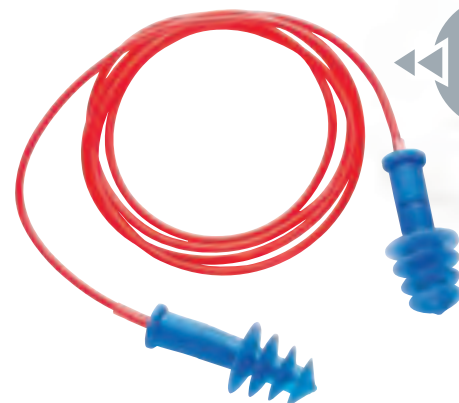

SNR
29

519 17 BLU POWER: ANTIALLERGÉN, MOSHATÓ, FÉMMAGOS, ÍGY DETEKTORRAL ÉRZÉKELHETŐ, ÉLELMISZERIPARBAN HASZNÁLHATÓ, 200 PÁR SNR 28

518 07 QUIET, 100/DOBOZ, NEM ALLERGIZÁL, MOSHATÓ SNR28



SNR
28



SAFETY SYSTEM



FÜLVÉDŐK

A STARK ANTIALLERGIKUS POLIURETÁN PÁRNÁKBÓL ÁLLNAK, MELYEK NAGY FELÜLETŰEK. PUHASÁG ÉS KÉNYELMES VISELÉS A FŐ JELLEMZŐJÜK, AZ ÖSSZES MODELLEK MAGASSÁGBAN IS ÁLLÍTHATÓ, MINDEN HELYZETBEN ALKALMAZHATÓ.

SNR-DECIBELSKÁLA, MEGMUTATJA AZ ÁTLAGOSAN ELNYELT HANGERŐT 63 ÉS 4000 HZ FREKVENCIA KÖZÖTT





RAKTÁRON

511 91



SNR
28

511 91 STARK 1-LEGKISEBB, AJÁNLOTT OLYAN KÖRNYEZETBEN, AHOL A ZAJTERHELÉS NEM TÚL MAGAS, SNR 28

511 95



SNR
32

511 93 STARK 5-AJÁNLOTT OLYAN KÖRNYEZETBEN, AHOL KÖZEPESEN NAGY A ZAJTERHELÉS. A PÁRNA NAGY ÉRINTKEZÉSI FELÜLETE KÉNYELMES VISELÉST BIZTOSÍT, SNR 29

511 92 STARK 3-KÖZEPESEN NAGY ZAJTERHELÉSRE, ZSEBMÉRETŰ FÜLPÁRNÁVAL, ÖSSZECSUKHATÓ, SNR 30

511 95 STARK 9-NAGY ZAJTERHELÉSRE, REPTÉRI HASZNÁLATRA IS ALKALMAS, SZÉLES ACÉL FEJPÁNTTAL, HOSSZÚ TÁVON IS STABILAN VISELHETŐ, SNR 32

511 41 COMPACT C1F-BILSOM: ZSEBMÉRETŰ PÁRNÁKKAL, HORDTÁSKÁVAL EGYÜTT. SNR 26

511 41



SNR
26

511 93



SNR
29

511 92



SNR
30

NINCS KÉPEN:

51171 STARK 3
TARTALÉK PÁRNÁK

51172 STARK 9
TARTALÉK PÁRNÁK



SISAK-FÜLVÉDŐ KÉSZLETEK

390 44 EN 1731 FORESTIER
RENDSZER, SISAKADAPTERREL:
ROCKMAN, STYLE 600 ÉS ABS
900 SISAKOKHOZ. EGYESÍTI AZ
ARC ÉS FEJVÉDELMEZET,
KÖNNYŰ HÁLÓS ROSTÉLLYAL
ÉS FÜLVÉDŐKKEL, SNR26

390 44



511 50

SNR
26



511 50 BILSOM CLARITY FÜLVÉDŐ:
ROCKMAN ÉS STYLE 600 ÉS ABS 900
SISAKOKRA SZERELHETŐ, MUNKA,
VÁRAKOZÓ ÉS PIHENŐHELYZETBE
ÁLLÍTHATÓ, ELÉRHETŐ MINDEN SISAKRA
SZERELHETŐ VÁLTOZATA IS RAKTÁRON,
SNR26

NINCS KÉPEN:
51174 10 PÁR TARTALÉK PÁRNA AZ 51150-
HEZ

511 53 BILSOM CLARITY FÜLVÉDŐ:
KAPHATÓ ROCKMAN, ABS 900 VAGY
STYLE 600 SISAKHOZ,
KATEGÓRIÁJÁBAN AZ EGYIK LEGJOBB,
MUNKA, VÁRAKOZÓ,
PIHENŐHELYZETBE ÁLLÍTHATÓ, SNR30

51173 10 PÁR TARTALÉK PÁRNA AZ
51153-HOZ (NINCS KÉP)

511 53

SNR
30





SAFETY SYSTEM



ALPINISTA FELSZERELÉSEK- SOKOI BEÜLŐK



RAKTÁRON

A BIZTONSÁGI BEÜLŐK, AMELYEK SZÉTOSZTJÁK A ZUHANÁS ENERGIAJÁT, FŐLEG A COMBOKRA ÉS A TÖRZSRE IDEÁLIS VISELETNEK SZÁMÍTANAK. A SIR SOKOI HÁMJAI POLIÉSZTERBŐL KÉSZÜLNEK, EZ AZ ANYAG ALIG TÁGUL, NAGYOBB ZUHANÁSOK ESETÉN SEM VESZÍTI EL FORMÁJÁT, ÍGY A FELHASZNÁLÓ NEM ESHET KI A BEÜLŐBŐL. HASZNÁLAT ELŐTT FONTOS ELLENŐRIZNI A HÁMOT A KÖVETKEZŐ SZEMPONTOK ALAPJÁN:
 -TARTSUK A HÁMOT A HÁTSÓ D GYŰRŰNÉL FOGVA, A MÁS SZÍNŰ VÁLL ÉS COMBPÁNTOK ÍGY KÖNNYEN FELISMERHETŐEK
 -ELLENŐRIZZÜK HOGY A HÁMON NINCS ÉGÉS, VÁGÁS ÉS EGYÉB SÉRÜLÉS
 -ELLENŐRIZZÜK A VARRÁSOKAT
 -ELLENŐRIZZÜK A FÉM ALKATRÉSZEK ROZSDAMENTESSÉGÉT

TECHNIKAI LEÍRÁS

HÁTSÓ RÖGZÍTŐ: A BIZTOSÍTÓRENDSZERHEZ

VÁLLPÁNTOK: ÁLLÍTHATÓK

A VAGY A2 JELZÉS: JELZI A RÖGZÍTŐPONTOK SZÁMÁT

CÍMKÉK: MINDEN JELZÉS ÉS JELÖLÉS EGY BELSŐ POLIETILÉN RÉTEG ALATT TALÁLHATÓ, ÍGY NEM KOPNAK LE A FELIRATOK

553 14

BŰJTATÓK: A VÁLLPÁNTOK VÉGEIT MŰANYAG PÁNTOK RÖGZÍTIK

HÁTÖV: MEGFELELŐ MÉRETHEZ ÁLLÍTHATÓ

HÁTSÓ RÖGZÍTŐFŰLEK: MINDEN TEXTIL FŰL MEGERŐSÍTETT

OLDALSÓ D GYŰRŰK: POZICIONÁLÓKÖTELEKHEZ

BÉLELT DERÉKPÁNT: TÁMASZT ÉS KÉNYELEMES



553 11

553 11 SOKOI 1- BIZTONSÁGI BEÜLŐ, RÖGZÍTÉS: HÁTSÓ „D” RÖGZÍTŐPONTTAL, ÁLLÍTHATÓSÁG: MELL ÉS COMBRÖGZÍTŐK
 ELŐNYÖK: MELLPÁNT FOGJA ÖSSZE A HÁTPÁNTOKAT
 ERGONÓMIA: SZÉLES PÁNTOK, HOSSZABB IDEJŰ HASZNÁLATRA



553 12

553 12 SOKOI 2-BIZTONSÁGI BEÜLŐ RÖGZÍTÉS: HÁTSÓ „D” RÖGZÍTŐPONTTAL, 2 ELSŐ TEXTILGYŰRŰVEL ÁLLÍTHATÓSÁG: MELL ÉS COMBRÖGZÍTŐK
 ELŐNYÖK: LENT ÉS FENT IS ÁLLÍTHATÓ
 ERGONÓMIA: SZÉLES PÁNTOK, HOSSZABB IDEJŰ HASZNÁLATRA



553 13

553 13 SOKOI 3 BIZTONSÁGI BEÜLŐ RÖGZÍTÉS: 1 HÁTSÓ ÉS 2 MELLKASI „D” RÖGZÍTŐPONTTAL, ÁLLÍTHATÓSÁG: MELL ÉS COMBRÖGZÍTŐK, CSÚSZTATHATÓ ELSŐ CSAT
 ELŐNYÖK: TELJESEN SZABADON ÁLLÍTHATÓ
 ERGONÓMIA: ÜLŐPÁNT A LEGNAGYOBB KÉNYELEMÉRT

553 14 SOKOI 4 BIZTONSÁGI BEÜLŐ RÖGZÍTÉS: 1 HÁTSÓ „D” RÖGZÍTŐPONTTAL, 2 ELSŐ TEXTILGYŰRŰVEL, 2 OLDALSÓ D GYŰRŰVEL AZ OLDALIRÁNYÚ POZICIONÁLÁSHOZ
 ÁLLÍTHATÓSÁG: VÁLL, MELL ÉS COMBRÖGZÍTŐK, CSÚSZTATHATÓ ELSŐ CSAT
 ELŐNYÖK: TELJESEN SZABADON ÁLLÍTHATÓ, SZERSZÁMTARTÓ CSATOK ÉS GYŰRŰK
 ERGONÓMIA: ÜLŐPÁNT A LEGNAGYOBB KÉNYELEMÉRT



SAFETY SYSTEM

553 18 SOKOI 8 EN 358 CE-
ÁLLÍTHATÓ ÖV
RÖGZÍTÉS: 2 OLDALSÓ
GYŰRŰVEL AZ OLDALIRÁNYŰ
POZICIONÁLÁSHOZ,
SZERSZÁMTARTÓ CSATOK ÉS
GYŰRŰK
ÁLLÍTHATÓSÁG: TELJESEN
ÁLLÍTHATÓ
ELŐNYÖK: A BÉLÉS
MEGFELELŐ TÁMOGATÁST
NYÚJT AZ ÁGYÉKNAK



STRATOS BEÜLŐK

SZÍJAK: POLIÉSZTER, 44 MM SZÉLESEK, SZAKÍTÓERŐ: 23 N

FONÁL: ERŐS POLIAMID, ZÖLD FÉM

ALKATRÉSZEK: GALVANIZÁLT ACÉL

SZILÁRDSÁGI ERŐ: 15 KN VAGY 1530 KG/3 PERC MINDEN CSATLAKOZÓ PONTON

553 20 STRATOS 1:
RÖGZÍTÉS: 1 HÁTSÓ „D” RÖGZÍTŐPONTTAL, 2 ELSŐ TEXTILGYŰRŰVEL
ÁLLÍTHATÓSÁG: VÁLL, DERÉK ÉS COMBRÖGZÍTŐK
ELŐNYÖK: PÁRNÁZOTT VÁLL ÉS COMBPÁNTOK, A COMBOKON GYORSCSATOS, VÁLLAKON TEXTILGYŰRŰ KÖTÉL RÖGZÍTÉSÉHEZ
ERGONÓMIA: A PÁRNÁZÁS ÉS ÜTÉSELNYELÉS NAGY KÉNYELMET BIZTOSÍT
TÖMEG: 1,68 KG



553 20

553 23 STRATOS 2:
RÖGZÍTÉS: 1 HÁTSÓ „D” RÖGZÍTŐPONTTAL, 2 ELSŐ TEXTILGYŰRŰVEL, 2 OLDALSÓ D GYŰRŰ DERÉKMAGASSÁGBAN, POZICIONÁLÁSHOZ
ÁLLÍTHATÓSÁG: ÁLLÍTHATÓ VÁLL, COMB ÉS DERÉKPÁNT, DERÉKON PÁRNÁZOTT, GYORSCSATOS ÖV
ELŐNYÖK: COMB ÉS VÁLLPÁNTOK BÉLELTEK, GYORSCSATTAL, POZICIONÁLÓKÖTELEK SZÁMÁRA TEXTIL SZÍJAK, SZERSZÁMTARTÓ GYŰRŰK (2)
ERGONÓMIA: A PÁRNÁZÁS ÉS ÜTÉSELNYELÉS NAGY KÉNYELMET BIZTOSÍT, AZ ÜLŐPÁNTTAL HOSSZÚ TÁVÚ MUNKAVÉGZÉST TESZ LEHETŐVÉ
TÖMEG: 2,2 KG



553 23



RAKTÁRON

553 25

TECHNIKAI LEÍRÁS

RUGALMAS HURKOK: KÜLÖNLEGES TERVEZÉS, SZABÁLYOZZA A FŐLÖSLEGES SZÍJAT BEÁLLÍTÁSKOR

AUTOMATIKUS CSATOK: ROZSDAMENTES ACÉL

KÖTÉLTARTÓK: MINDKÉT OLDALON A BIZTONSÁGOS RÖGZÍTÉS ÉRDEKÉBEN

ELSŐ D GYŰRŰ: KÖTÉLHEZ, MENTÉSHEZ ÉS EGYÉB MŰVELETEKHEZ, ÍGY TÖBBCÉLŰ A BEÜLŐ

COMBRÖGZÍTŐK: BÉLELT, GYORSCSATOS, A BÉLÉS MIATT JOBB A LEVEGŐKERINGÉS ÉS ENERGIAELNYELÉS

”I D” LEMEZ: HÁTSÓ VÁSZON EGYSÉG, MELY A HELYÉN TARTJA A D GYŰRŰT, ZUHANÁS UTÁN IS

ELSŐ CSATLAKOZÁS: A FELSŐ MELLKASI D GYŰRŰ ERGONOMIKUS KIALAKÍTÁSA MIATT ELSŐ RÖGZÍTÉSI PONTKÉNT IS HASZNÁLHATÓ

POZICIONÁLÓ ÖV: BÉLELT, 2 D GYŰRŰVEL, MUNKA KÖZBEN JÓ KOMFORTÉRTETET BIZTOSÍT, HÁTSÓ FOGANTYÚVAL, AHOVÁ TÖBB SZERSZÁM FELSZERELHETŐ

KOMBINÁLHATÓ CSÚSZÓK: EGY KÉZZEL IS HASZNÁLHATÓAK



553 25

STRATOS 3:
BIZTONSÁGI BEÜLŐ ÉS POZICIONÁLÓRENDSZER, MELLKASI CSATOLÁSSAL
RÖGZÍTÉS: 1 HÁTSÓ ÉS 1 ELSŐ „D” RÖGZÍTŐPONTTAL, 1 HASI „D” GYŰRŰVEL CSÍPÓMAGASSÁGBAN KÖTÉLNEK ÉS 2 OLDALSÓ „D” GYŰRŰVEL A POZICIONÁLÁSHOZ
ÁLLÍTHATÓSÁG: ÁLLÍTHATÓ VÁLL, COMB ÉS DERÉKPÁNT, DERÉKON PÁRNÁZOTT, GYORSCSATOS ÖV
ELŐNYÖK: COMB, VÁLL ÉS DERÉKPÁNTOK BÉLELTEK, ELŐBBI KETTŐ GYORSCSATTAL, POZICIONÁLÓKÖTELEK SZÁMÁRA TEXTIL SZÍJAK, SZERSZÁMTARTÓ GYŰRŰK (2), 1 NAGYOBB KARABINERTARTÓ GYŰRŰ HÁTUL, VÁLLAKON GYŰRŰK KÖTÉLRÖGZÍTÉSRE
ERGONÓMIA: RUGALMAS SZÍJAK HOSSZABB MUNKAVÉGZÉSRE, KÜLÖNLEGES PÁRNÁZÁS ÉS JOBB ÜTÉSELNYELÉS
TÖMEG: 2,4 KG

HOGY VISELJÜK A BEÜLŐT

1. VÁLLRÉSZNÉL FOGVA TARTSUK FÜGGŐLEGESEN A HÁMOT



2. JOBB, MAJD A BAL VÁLLPÁNTBA BÚJJUNK BELE



3. CSATOLJUK BE A MELLKASI RÖGZÍTŐPÁNTOT



4. CSATOLJUK BE A DERÉKPÁNTOT

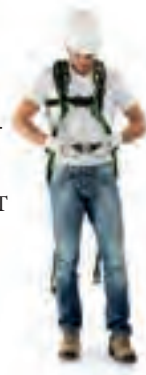

5. CSATOLJUK BE A JOBB COMBPÁNTOT



6. CSATOLJUK BE A BAL COMBPÁNTOT



7. HÚZZUK MEG A COMBSZÍJAKAT ELLENTÉTES VÉGÜK FELÉ



8. A COMBMÉRETHEZ ÁLLÍTSUK A HEVEDEREKET



9. ELLENŐRIZZÜK A HÁTSÓ D-GYŰRŰ FELFELÉ ÁLLÓ HELYZETÉT



10. A COMBPÁNTOKAT NEM SZABAD TELJESEN FESZESRE HÚZNI



11. GYŐZŐDJÜNK MEG, HOGY A HÁM NEM TÚL SZOROS



KOMBI BEÜLŐK

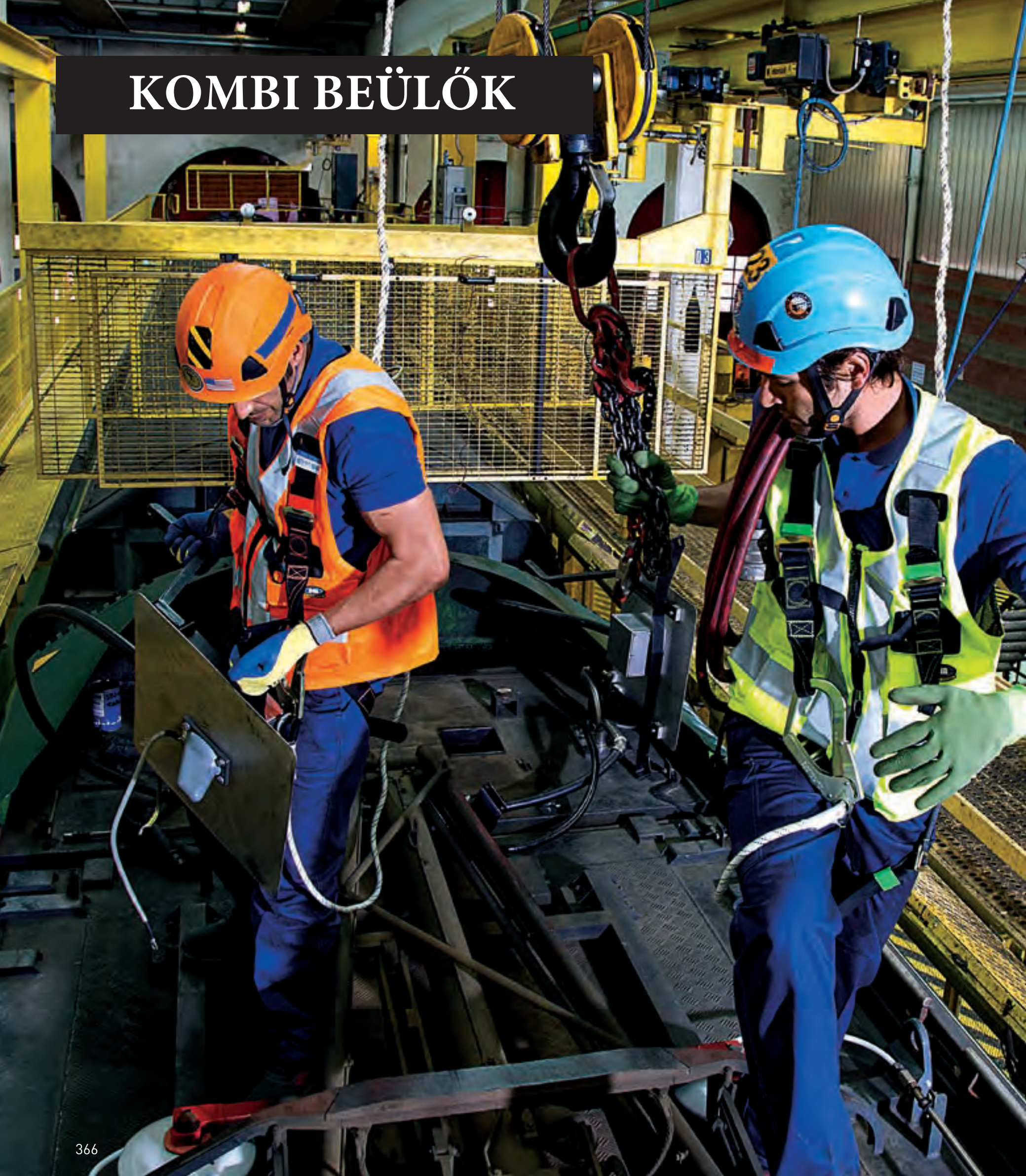



552 72

PRATIK MELLÉNYBEŰLŐ, NARANCS EN 361, EN 471 CE KÉTPONTOS BIZTOSÍTÓRENDSZER, INTEGRÁLT LÁTHATÓSÁGI MELLÉNNYEL. HÁTSÓ D GYŰRŰVEL, KÉT HASI TEXTILGYŰRŰVEL A BIZTOSÍTÓRENDSZERNEK. ELŐL ZÁRÓDIK, GYORSCSATOSAN, A MELLÉNY CIPZÁROS, DERÉKON, GALLÁRON ÉS HÁTON FÉNYVISSZAVERÓ CSÍKOKKAL, 2 OLDALSÓ HÁROMDIMENZIÓS ZSEBBEL.

552 72



552 71 SÁRGA



552 71



552 80

PRATIK MELLÉNYBEŰLŐ, SZÜRKE EN 361 KÉTPONTOS BIZTOSÍTÓRENDSZER, INTEGRÁLT LÁTHATÓSÁGI MELLÉNNYEL. HÁTSÓ D GYŰRŰVEL, KÉT HASI TEXTILGYŰRŰVEL A BIZTOSÍTÓRENDSZERNEK. ELŐL ZÁRÓDIK, GYORSCSATOSAN, A MELLÉNY CIPZÁROS, 2 OLDALSÓ HÁROMDIMENZIÓS ZSEBBEL. KÉNYELMES MODELL, ÁLLÍTHATÓ VÁLLRÉSSZEL ÉS COMBPÁNTOKKAL. EGY MÉRET BEN

552 80



BIZTOSÍTÓRENDSZEREK





552 15



552 11



552 20



RAKTÁRON

552 15

STOPPER BIZTOSÍTÓ 15 M:
VISSZACSÉVÉLHETŐ,
FÜGGŐLEGES
FELADATOKHOZ IDEÁLIS, 136
KG TEHERBÍRÁS, 6KN-NÁL
KEVESEBB ERŐHATÁST BÍR,
GALVANIZÁLT 4,5 MM-ES
ACÉLKÖTÉL, SZERKEZETE
ACÉLOZOTT POLIMER,
ÜTÉSÁLLÓ

55211 STOPPER BIZTOSÍTÓ 7,5
M: VISSZACSÉVÉLHETŐ,
FÜGGŐLEGES
FELADATOKHOZ IDEÁLIS, 136
KG TEHERBÍRÁS, 6KN-NÁL
KEVESEBB ERŐHATÁST BÍR,
GALVANIZÁLT 4,5 MM-ES
ACÉLKÖTÉL, SZERKEZETE
ACÉLOZOTT POLIMER,
ÜTÉSÁLLÓ

55220 STOPPER, 7 M
KEVLÁRKÖTÉLLEL

553 33

BLOCK BIZTOSÍTÓ, 15 M 14
MM-ES KÖTÉLLEL,
STANDARD KARABINERREL
FIX PONTKÉNT, KÉTSZERES
BIZTOSÍTÓRENDSZER

55334 BLOCK RÖGZÍTŐ,
LÖKÉSELNYELŐVEL:
STANDARD KARABINERREL
FIX PONTNAK, 15 M 14 MM
VASTAG KÖTÉLLEL, DUPLA
BIZTOSÍTÓRENDSZER

55401 MAXI EAGLE EN 360
CE-2, 25 MÉTERES 5 CM
SZÉLES FELCSAVARHATÓ
VÁSZON KÖTÉL,
LÖKÉSELNYELŐVEL ÉS
KARABINERREL

NINCS KÉPEN:

55218 STOPPER, 30 M:
RENDELÉSRE

55221 TWIN STOPPER 2 M:
RENDELÉSRE



553 33



553 34



554 01



ENERGIAELNYELŐK



› AZ ENERGIAELNYELŐK 44 MM SZÉLES HEVEDERBŐL KÉSZÜLNEK, ÖSSZEHAJTOTTAK ÉS VÁKUUMCSOMAGOLTAK. ZUHANÁS KÖZBEN AZ ENERGIAELNYELŐ AUTOMATIKUSAN ELSZAKAD A CSOMAGOLÁSBAN, ELYELI A KELETKEZŐ ENERGIÁT, ÍGY 6KN-NÁL KEVESEBBRE CSÖKKENTI A HASZNÁLÓRA HATÓ ERŐT. EN 355 SZABVÁNYÚ. A SÍR SZÁMTALAN VÁLASZTÉKBAN ÉS HOSSZÚSÁGBAN KÍNÁL ENERGIAELNYELŐ HEVEDEREKET ÉS KÖTELEKET, TÖBB FÉLE VÉGZÁRÓDÁSSAL.



RAKTÁRON

553 31 HEVEDER LÖKÉSELNYELŐ KÖTÉL, EN 355 CE-2 MÉTERES LÖKÉSELNYELŐ KÖTÉL, A VÉGEIN 2 STANDARD KARABINERREL RÖGZÍTHETŐ.



553 32 LÖKÉSELNYELŐ Y ALAKÚ HEVEDERKÖTÉL, EN 355 CE-LÖKÉSELNYELŐ, 1 STANDARD ÉS 2 MONTBLANC KARABINERREL 1 M



553 36 ENERGIAELNYELŐ KÖTÉL, 2 M, STANDARD ÉS MAXITUDE KARABINEREKKEL



553 37 Y KÖTÉL, ENERGIAELNYELŐ, 12 MM, KERNMANTEL SZERKEZET, 2 M HOSSZÚ, 1 STANDARD ÉS 2 ANAPURNA KARABINERREL



553 38 Y KÖTÉL, ENERGIAELNYELŐ, 12 MM, KERNMANTEL SZERKEZET, 2 M HOSSZÚ, 1 STANDARD ÉS 2 MONTBLANC KARABINERREL



553 39 SODROTT Y KÖTÉL, ENERGIAELNYELŐVEL, 12 MM, 2 M HOSSZÚ, 1 STANDARD ÉS 1 ANAPURNA KARABINERREL



CIKKSZ.

EN 355 CE KÉTSZERSODROTT ENERGIAELNYELŐ KÖTÉL

553 42 RENDELÉSRE	2 STANDARD KARABINER
553 43 RENDELÉSRE	2 ANAPURNA KARABINER
553 44 RENDELÉSRE	1 STANDARD ÉS 1 ANAPURNA KARABINER
553 45	1 ANAPURNA ÉS 1 MONTBLANC KARABINER
553 46 RENDELÉSRE	1 ANAPURNA KAR. ÉS 1 GRIPMAX 140 MM HOROG

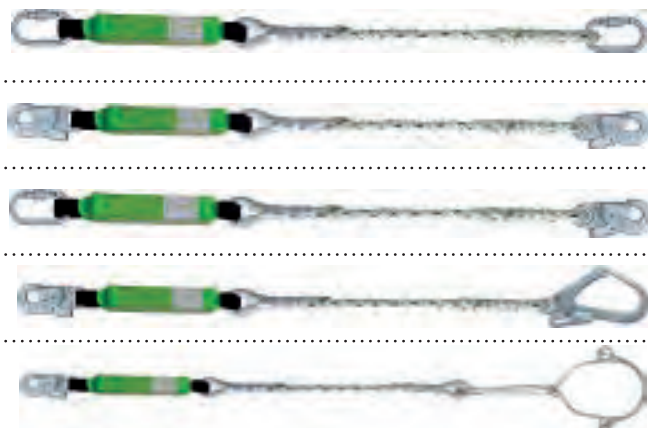

553 74 SODROTT KÖTÉL, LÖKÉSELNYELŐ GRIPMAX HOROGGAL EN 355 CE-2 MÉTERES KÖTÉL, EGYIK VÉGE STANDARD KARABINERREL, A MÁSIK 140 MM-ES GRIPMAX FOGANTYÚVAL



553 79 ENERGIAELNYELŐ RUGALMAS KÖTÉL, 44 MM, MIN 1,4-MAX 2 M HOSSZÚ



CIKKSZ.

EN 355 CE KERNMANTEL ENERGIAELNYELŐ KÖTÉL

553 47 RENDELÉSRE	2 HUOKKAL
553 48 RENDELÉSRE	1 HUOK ÉS 1 STANDARD KARABINER
553 49 RENDELÉSRE	1 HUOK ÉS 1 ANAPURNA KARABINER
553 51 A	1 HUOK ÉS 1 MONTBLANC KARABINER, 1 M



553 81 Y KÖTÉL, RUGALMAS, ENERGIAELNYELŐ, MIN 1,4-MAX 2 M HOSSZÚ, 1 STANDARD ÉS 2 MONTBLANC KARABINERREL



POZICIONÁLÓRENDSZEREK



RAKTÁRON

› HÁROMSZOR SODROTT POLIAMID KÖTELEKKEL



553 40
2 M KÖTÉL, STANDARD ÉS
ANAPURNA KARABINERREL
EN 354 CE



553 41
2 M POZICIONÁLÓKÖTÉL
ANAPURNA ÉS MONTBLANC
KARABINEREKKEL EN 354 CE



553 53
2 M KÖTÉL, 12 MM, 2
STANDARD KARABINERREL
EN 354 CE



553 56
1,8 M POZICIONÁLÓKÖTÉL, 2
HUROKKAL, 12 MM EN 354 CE



553 50
ÁLLÍTHATÓ KÖTÉL (1-2
M), SODROTT, 14 MM,
HURKOKKAL EN 358 CE



553 76
POZICIONÁLÓ KÖTÉL,
HÁROMSZOR SODROTT, 14
MM VASTAG, 2 M HOSSZÚ,
FOGANTYÚRÖGZÍTÉSSEL, 2
STANDARD KARABINERREL
EN 358 CE



553 82
2 M KÖTÉL, 12 MM, 1
MONTBLANC ÉS 1
STANDARD KARABINER
EN 354 CE



553 86A
Y KÖTÉL 3 KARABINERREL
EN 354 CE



553 52
ÁLLÍTHATÓ HEVEDER (1-2
M), 33 MM SZÉLES, 2
STANDARD KARABINERREL
EN 358 CE



553 78
ERESZKEDŐ EN 341 CE: SÚRLÓDÓS
LEERESZTŐ, 10 M KÖTÉL, AMELY FIX
PONTHOZ KAPCSOLÓDIK, A
HASZNÁLÓ MAGÁT ERESZTI LE,
ÁLLÍTHATÓ SEBESSÉGGEL



553 58
10 M KÖTÉ, 15 MM,
VÉGHURKOKKAL
EN 1891 CE



553 54
KÖTÉL: EN 795 CE FIX
PONTHOZ
RÖGZÍTÉSHEZ
POLIÉSZTER HUOK



553 57
20 M
KERNMANTEL
KÖTÉL, 12 MM



553 59
20 M KÖTÉL, 15 MM,
VÉGHURKOKKAL
EN 1891 CE

CIKKSZ. 2 M KERNMANTEL KÖTÉL EN 354 CE - RENDELÉSRE

553 30	2 HUOKKAL	
553 35	1 HUOK 1 STANDARD KARABINER	
553 80	2 STANDARD KARABINER	
553 83	1 HUOK 1 ANAPURNA KARABINER	
553 84	2 ANAPURNA KARABINER	
553 85 RAKTÁRON	1 HUOK 1 MONTBLANC KARABINER	
553 86	1 STANDARD 1 ANAPURNA	
553 89 RAKTÁRON	1 STANDARD 1 MONTBLANC KARABINER	
553 89A	1 STANDARD 2 MONTBLANC KARABINER	
553 90	1 ANAPURNA ÉS 1 MONTBLANC KARABINER	

CIKKSZ. 2M/30 MM HEVEDERKÖTÉL EN 354 CE - RENDELÉSRE

553 91	2 HUOKKAL	
553 92	1 HUOK 1 STANDARD KARABINER	
553 93	2 STANDARD KARABINER	
553 94	1 HUOK 1 ANAPURNA KARABINER	
553 95	2 ANAPURNA KARABINER	
553 96	1 HUOK 1 MONTBLANC KARABINER	
553 97	1 STANDARD 1 ANAPURNA	
553 98	1 STANDARD 1 MONTBLANC KARABINER	
553 99	1 ANAPURNA ÉS 1 MONTBLANC KARABINER	



POZICIONÁLÓRENDSZEREK



RAKTÁRON



55177
BIZTONSÁGI HÁLÓ: ERŐS NYLON, 5 MM VASTAG, SZÉLEIN HURKOKKAL ÉS ZSINÓROKKAL RÖGZÍTHETŐ, 75X75 MM SZÖVÉSŰ, TETŐKÖN ÉS VÁZSZERKEZETEK ÖSSZESZERELÉSEKOR IDEÁLIS, MÉRET IGÉNY SZERINT. RENDELÉSRE KÉSZÍTIK

55180
SZERSZÁMTARTÓ TENGERÉSZZSÁK: MOSHATÓ NYLON, FÉLKEMÉNY ALSÓ RÉSZ, FELÜL MADZAGGAL ZÁRHATÓ, 2 VÁLLPÁNTTAL, SZÍN ÉS CÉGJELZÉS VÁLASZTHATÓ

55329
HÁROMLÁBÚ ÁLLVÁNY EN 795 CE-TELESZKÓPOS, ÖSSZESZUKHATÓ, 3 RÖGZÍTÉSI PONTTAL, MUNKÁSOK NYÍLÁSOKBA, LYUKAKBA LEENGEDÉSÉNÉL CÉLSZERŰ ALKALMAZÁSA, AHOVÁ MÁSHOGY EZ NEM LEHETSÉGES. TARTALMAZ 20 MÉTER HUZALT, MELY VISSZACSÉVÉLHETŐ, TEHERBÍRÁSA 500 KG, ÉS A BEÜLŐ ELSŐ ÉS HÁTSÓ RÖGZÍTŐPONTJAIHOZ IS CSATLAKOZTATNI KELL. AZ ÁLLVÁNY AJÁNLOTT KUTAK, CSATORNÁK, LIFTEK KARBANTARTÁSÁHOZ, TOVÁBBI ELŐNYE, HOGY LEHETŐVÉ TESZI AZ ESMÉLETLEN VAGY SÉRÜLT MUNKÁS KIEMELÉSÉT. KÁBELÁTMÉRŐ 4,5 MM STATIKUS ERŐ: 12 KN/3 PERC

38809
ALUMINIUM SZERSZÁMDOBOZ: LAKATTAL, BELSŐ REKESZEKKEL, 55X38X19 CM. RENDELÉSRE KÉSZÍTIK.



553 60
STANDARD KARABINER
EN 362:
SZÉLESSÉG: 17 MM
MINIMUM TÖRÉSI ERŐ: 25
KN



553 61
CLASSIQUE KARABINER,
EN 362:
SZÉLESSÉG: 22,5 MM
MINIMUM TÖRÉSI ERŐ:
20 KN



553 62
BERG KARABINER, EN 362:
SZÉLESSÉG: 22 MM
MINIMUM TÖRÉSI ERŐ: 20 KN



553 63
MONTBLANC HOROG EN 362:
SZÉLESSÉG: 55 MM
MINIMUM TÖRÉSI ERŐ: 23 KN



553 64
SIMPLEX KARABINER, EN 362:
SZÉLESSÉG: 20 MM
HÁROMSZÖGLETŰ,
ALUMINIUM-KRÓM,
AUTOMATA DUPLA ZÁR



553 65
BOZE KARABINER EN 362:
SZÉLESSÉG: 15 MM
MINIMUM TÖRÉSI ERŐ: 25 KN
RENDELÉSRE KÉSZÍTIK.



553 66
DRAGON KARABINER, EN 362:
SZÉLESSÉG: 22,5 MM
MINIMUM TÖRÉSI ERŐ: 20KN



553 67
ANAPURNA CSATOS
HOROG EN 362:
SZÉLESSÉG: 17 MM
MINIMUM TÖRÉSI ERŐ: 25
KN



553 68
CIBER KARABINER EN 362:
SZÉLESSÉG: 23 MM
MINIMUM TÖRÉSI ERŐ: 25 KN



553 69
MAXITUBE KARABINER,
EN 362:
SZÉLESSÉG: 60 MM
MINIMUM TÖRÉSI ERŐ:
22 KN

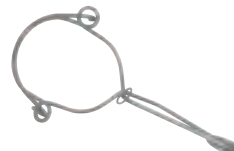

553 70
GRIPMAX HOROG 75 MM EN
362: CSÖVEKHEZ RÖGZÍTHETŐ
SZÉLESSÉG: 75 MM
MINIMUM TÖRÉSI ERŐ: 23 KN

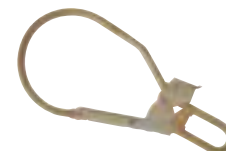

553 71
MAXI HOOK EN 362:
SZÉLESSÉG: 80 MM
MINIMUM TÖRÉSI ERŐ:
23 KN



553 72
GLAM FORGÓKAPCSOS HOROG,
SÚLYJELZŐVEL EN 362: A JELZŐ
ZÖLD, HA NEM TÖRTÉNT
ZUHANÁS, HASZNÁLATBA
LÉPÉS ELŐTT VÖRÖSRE VÁLT,
ÍGY FIGYELMEZTET
SZÉLESSÉG: 11,5 MM
MINIMUM TÖRÉSI ERŐ: 23 KN

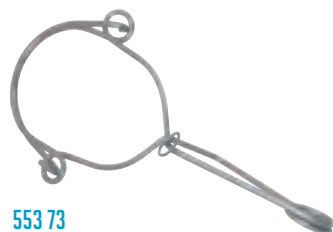

553 73
GRIPMAX HOROG 140
MM EN 362:
CSÖVEKHEZ
RÖGZÍTHETŐ
SZÉLESSÉG: 140 MM
MINIMUM TÖRÉSI
ERŐ: 23 KN



553 75
BREID CSATOS HOROG EN
362: VÉLETLEN NYITÁS
ELLENI BIZTOSÍTÁSSAL
SZÉLESSÉG: 22,5 MM
MINIMUM TÖRÉSI ERŐ: 23 KN



553 77
FORT KARABINER, EN 362:
SZÉLESSÉG: 22,5 MM
MINIMUM TÖRÉSI ERŐ: 23 KN



PETZL BIZTONSÁGI BEÜLŐK SZŰK HELYEKRE



› SZÁMOS ESETBEN SZÜKSÉG VAN ILYEN RENDSZEREKRE, HOGY ELÉRHESSÉK A MUNKATERÜLETET, UGYANAKKOR A KOLLEKTÍV BIZTOSÍTÓRENDSZEREK NEM ALKALMAZHATÓAK (PL. HÁLÓ, LIFE-LINE, ÁLLVÁNYZAT), PÉLDÁUL SZIKLÁKON. EZEK IDŐLEGES KARBANTARTÁSI FELADATOKRA IS ALKALMASAK, AMIKOR NINCS LEHETŐSÉG ÁLLVÁNYZATOT KIÉPÍTENI. A FELHASZNÁLÓ ÁLTALÁBAN FELÜLRŐL KÖZELÍTI MEG AZ ADOTT HELYET (EGYSZERŰBB, BIZTONSÁGOSABB), DE ELŐFORDULHAT ALSÓ MEGKÖZELÍTÉS IS. HA A VEZETŐ RÖGZÍTETTE A VEZETŐ ÉS BIZTOSÍTÓKÖTELEKET, AKKOR A TÖBBI HASZNÁLÓ IS ALKALMAZHATJA A RENDSZERT. HASZNÁLHATÓ SZŰK HELYEKEN, Ahol EGYÉB RENDSZEREK KIÉPÍTÉSÉRE ÉS HASZNÁLATÁRA NINCS MÓD. ÁLTALÁBAN FELÜLRŐL KÖZELÍTIK MEG AZ ILYEN HELYEKET, MEGFELELŐ LEERESZTŐRENDSZERREL. A LEERESZTŐ RENDSZER MEGBÍZHATÓ, FÜGGETLEN ÉS FELCSÉVÉLHETŐ KÖTÉLLEL BÍR, ÍGY NÖVELVE A MUNKÁS BIZTONSÁGÁT ÉS LEHETŐVÉ TESZI A GYORS MENTÉST SZÜKSÉG ESETÉN. ILYEN KÖRÜLMÉNYEK KÖZÖTT A BIZTONSÁG ÉRDEKÉBEN CSAK SEGÍTŐKKEL LEHET DOLGOZNI!

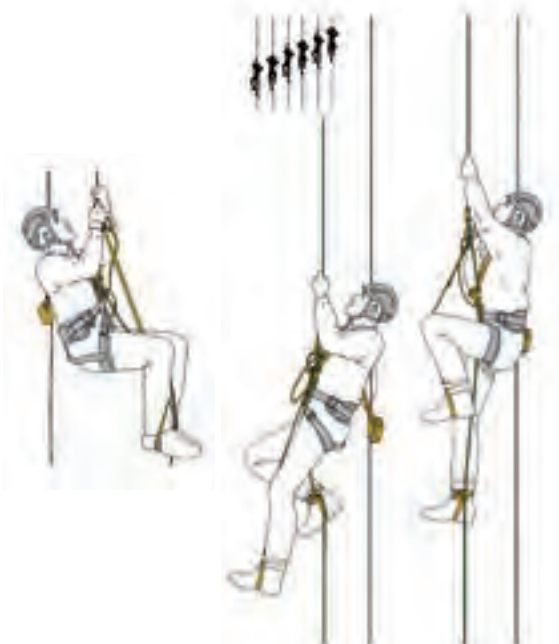
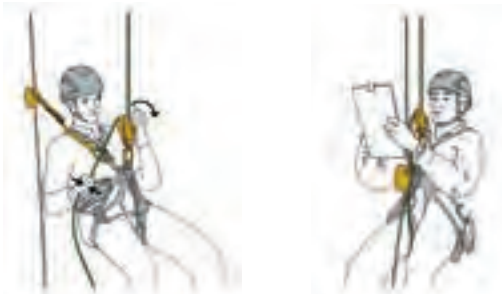

552 40



552 28



552 29



552 30



552 31

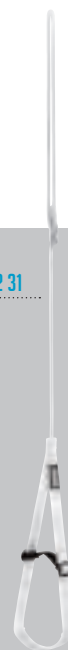

552 32A



552 33



552 34



552 35



552 36



552 37



552 38



552 64



552 92

**552 40**

VERTEX BEST SISAK CE:
POLIKARBONÁT, ELEKTROMOS
SZIGETELÉSSSEL ÉS MM ÉS LD
VÉDELEMMEL, ALACSONY
HŐMÉRSÉKLETEN IS HASZNÁLHATÓ

552 28

ASAP MOBIL BIZTOSÍTÓESZKÖZ,
KÖTÉLHEZ EN 353-2, EN 12841 TYPE A
CE: FÜGGŐLEGES VAGY SZÖGBEN
DÖNTÖTT KÖTELEKHEZ, MEGÁLLÍTTJA
A ZIHANÁST ÉS A CSÚSZÁST, OK TL
AUTOMATA KARABINERREL

552 29

ASAP'SORBER 20 CM-ES
ENERGIAELNYELŐ ASAP
RENDSZEREN KERESZTÜL
HÁMHOZ RÖGZÍTHETŐ EN 355 CE

552 30

55230 ASCENSION EN 567 EN 12841 B CE:
KÖTÉLKAMPÓ, EMELKEDÉSHEZ,
FOGAZOTT BÜTYÖKKEL, 8-13 MM
ÁTMÉRŐJŰ KÖTELEKKEL (4). NAGY
HUROKKAL, AMI LÁBTARTÓNAK IS
HASZNÁLHATÓ

552 31

FOOTCORD: ÁLLÍTHATÓ LÁBTARTÓ
HUROK, ASCENSION RENDSZEREKHEZ ÉS
KÖTELEKHEZ

552 32A

AVAO BOD FAST BEÜLŐ: EN 361 EN 358 EN 813
CE: POZICIONÁLÓ ÉS BIZTOSÍTÓ BEÜLŐ, HASI
ÉS 2 HÁTI RÖGZÍTŐPONTTAL,
BIZTOSÍTÓRENDSZER RÁKAPCSOLÁSÁHOZ,
HASI ÉS 2 OLDAL RÖGZÍTŐ PONT A JOBB
SÚLYELOSZTÁS MIATT. MÉRET: 0 (XXS-S)/1 (S-
L)/2 (L-XXL)

552 33

„I'D S” ÖNFÉKEZŐ LEERESZTŐ EN
341 A OSZTÁLY, EN 12841 C CE:
ÖNFÉKEZŐS, ANTI-PÁNIK
RENDSZERREL, MULTIFUNKCIÓS
FOGANTYÚVAL, MELYEL
KONTROLLÁLHATÓ A
LEERESZKEDÉS

55234 GRILLON HORGOS

ÁLLÍTHATÓ KÖTÉL 2 M EN 358 CE:
KAPCSOLÓHOROGGAL, HÁMON
DUPLÁN ALKALMAZHATÓ, AZ
OLDALSÓ RÖGZÍTÉSI PONTOKON,
A JÓ SÚLYELOSZTÁS ÉRDEKÉBEN

552 35

OK TL SZIMMENTRIKUS KAPCSÚ
KARABINER EN 362 CE: EGYIK
OLDALÁRA GRILLON HOROG, A
MÁSIKRA ASAP'SORBER
RÖGZÍTHETŐ, I'D ÉS AVAO
HÁMOKHOZ

55236 OXAN KARABINER EN 362

CE ACÉL, SZIMMETRIKUS
KAPOCCSAL, 2 KÖTÉL
ÖSSZEKAPCSOLÁSÁHOZ IDEÁLIS

552 37

AXIS 11 MM KÖTÉL EN 1891 A CE, 3
SZÍNBEN, 100 M, SÁRGA-FEKETE

552 38

AXIS 11 MM KÖTÉL EN 1891 A CE, 3
SZÍNBEN, 100 M, SÁRGA-FEHÉR

552 64

VIZIR ROSTÉLY: EN 166 1B ANSI
Z87.1-2010 CE: TÖKÉLETES
SZEMVÉDELMEZT BIZTOSÍT, VERTEX
ÉS ALVEO SISAKOKHOZ ILLESZKEDIK.
KÖNNYŰ FELHELYEZNI AZ
ELŐFORMÁZOTT BETÉTEKNEK
KÖSZÖNHETŐEN, EMELLETT
PÁRAMENTESÍTETT ÉS KARCMENTES

552 92

SPATHA: KÉS, KIFEJEZETTEN A MUNKÁSOK
MINDENNAPI FELADATAIHOZ TERVEZVE.
KÖNNYEN VÁG EL KÖTELET ÉS SZALAGOKAT.
KARABINERLYUKKAL A KÖNNYEBB RÖGZÍTÉS
ÉRDEKÉBEN. KESZTYŰBEN IS KÖNNYEN
KEZELHETŐ, RECÉS KERÉKKEL NYITJATÓ
NYITOTT HELYZETBEN RÖGZÍTHETŐ.
ROZSDAMENTES ACÉLPENGE, TARTÓS.



PETZL TETŐFEDŐ ÉS ÁCS-KÉSZLET

TARTALMAZ SISAKOT, HÁMOT, LIFELINE KÖTELET, ENERGIAELNYELŐT, MOBIL BIZTOSÍTÓT, MELYEK MIND SZÜKSÉGESEK A TETŐN DOLGOZÓK BIZTONSÁGAHOZ. A MUNKA ELSŐ FÁZISAKÉNT POZICIONÁLÓRENDSZER KIALAKÍTÁSA SZÜKSÉGES



552 47



552 28



552 29

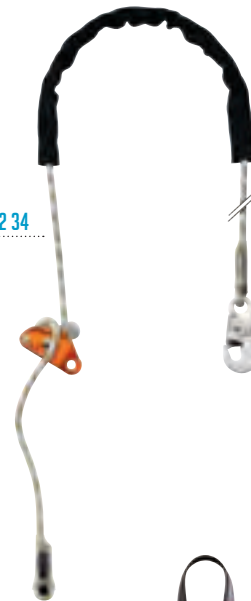

552 34



552 35



552 36



552 50



552 48



552 45



552 51



552 52

552 47
VERTEX ST SISAK EN 397, EN 50635 CE: NAGY VÉDŐKÉPESSÉGŰ POLIKARBONÁT, EN 397 SZABVÁNYÚ, ELEKTROMOS SZIGETELÉSEL, MM ÉS LD VÉDELEMMEL, ALACSONY HŐMÉRSÉKLETRE IS

552 48
NEWTON FAST JAK HÁM EN 361 CE: ALAP HÁM, JAK MELLÉNNYEL, MELL ÉS HÁTI RÖGZÍTŐPONTOKKAL. MÉRET: 0 (XXS-S)/1 (S-L)/2 (L-XXL)

552 49
POZICIONÁLÓ ÖV EN 358 CE: AZ ALAP BIZTONSÁGI BEÜLŐ ENNEK SEGÍTSÉGÉVEL POZICIONÁLÓ ÉS BIZTONSÁGI BEÜLŐVÉ ALAKÍTHATÓ. MÉRET: 0 (XXS-S)/1 (S-L)/2 (L-XXL)

552 28
ASAP MOBIL BIZTOSÍTÓESZKÖZ, KÖTÉLHEZ EN 353-2, EN 12841 TYPE A CE: FÜGGŐLEGES VAGY SZÖGBEN DÖNTÖTT KÖTELEKHEZ, MEGÁLLÍTTJA A ZUHANÁST ÉS A CSÚSZÁST, OK TL AUTOMATA KARABINERREL

552 45
TEXTIL HORDZSÁK: 2 NAGY FOGANTYÚVAL ÉS VÁLLPÁNTTAL, AMIVEL FÉLVÁLLAS MÓDSZERREL HORDHATÓ. ALSÓ RÉSE BEÉLT, 25 LITERES, 525 GR

552 29
ASAP'SORBER ENERGIAELNYELŐ, BEÉPÍTETT KÖTÉLLEL, 20 CM. AZ ASAP RENDSZEREN KERESZTÜL HÁMHOZ RÖGZÍTHETŐ EN 355 CE

552 51
AXIS 11 MM KÖTÉL, 60 M EN 1891 A CE: FÉLIG SZILÁRD KÖTÉL, VÉDŐBUROKKAL A VÉGEIN, HOGY MEGŐRIZZE A HELYES POZÍCIÓT, 10-50 MÉTERIG TÖBB HOSSZBAN

552 34
GRILLON HORGOS ÁLLÍTHATÓ KÖTÉL 2 M EN 358 CE: KAPCSOLÓHOROGGAL, HÁMON DUPLÁN ALKALMAZHATÓ, AZ OLDALSÓ RÖGZÍTÉSI PONTOKON, A JÓ SÜLYELOSZTÁS ÉRDEKÉBEN

552 52
ANNEAU 60 CM, EN 795 B, EN 566 CE: VARROTT HEVEDERSZÍJ, IDEIGLENES RÖGZÍTŐPONTOKHOZ, TETŐKRE, FÉMSZERKEZETEKRE, DARUKRA STB. 60 CM, 60 GR, 3 HOSSZBAN ÉRTHETŐ EL

55252A 80 CM, 80 GR
55252B 120 CM, 100 GR
55252C 150 CM, 135 GR

552 35
OK TL SZIMMENTRIKUS KAPCSÚ KARABINER EN 362 CE: EGYIK OLDALÁRA GRILLON HOROG, A MÁSIKRA ASAP'SORBER RÖGZÍTHETŐ, I'D ÉS AVAO HÁMOKHOZ

552 36
OXAN KARABINER EN 362 CE ACÉL, SZIMMETRIKUS KAPOCCSAL, 2 KÖTÉL ÖSSZEKAPCSOLÁSÁHOZ IDEÁLIS

552 50
OMNI TL KARABINER EN 362 NEWTON HÁMOKHOZ



552 49



PETZL



MOBIL RÖGZÍTŐRENDSZEREK



SAFETY SYSTEM

MOBIL RÖGZÍTŐRENDSZEREK ALKALMAZÁSA SZÜKSÉGES:

ÁLLVÁNYZATOK, BELSŐ BURKOLATOK ÉS OLYAN HELYEK MEGKÖZELÍTÉSEKOR CÉLSZERŰ, AHOL NINCS KIÉPÍTETT ÁLLVÁNYZAT. KÉT PONTON RÖGZÍTETT, MAXIMUM 20 MÉTERREL ENGEDHETŐ KI, 2 EMBER SZÁMÁRA BIZTOSÍT MEGFELELŐ MUNKAVÉGZÉST. A MUNKÁSOK-A KÖTÉLHEZ RÖGZÍTETT BEÜLŐKKEL SZABADON CSÚSZKÁLHATNAK MUNKA KÖZBEN A KÖTÉL TELJES HOSSZA MENTÉN.

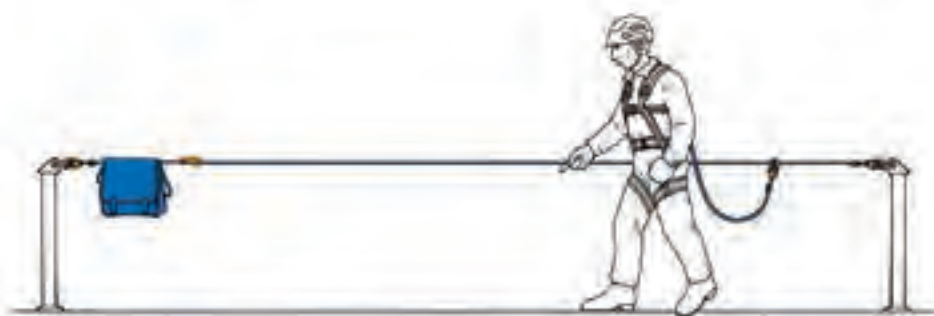

553 87
MOBIL RÖGZÍTŐRENDSZER KÉSZLET:
KÖNNYŰ ÖSSZESZERELNI, FESZESSÉG SZABÁLYOZÓVAL, HOGY MEGFELELŐ FESZESSÉGRE HÚZZÁK KI A RÖGZÍTŐPONTOK KÖZÖTT (2000 DAN FELETT BÁRMI LEHET AZ), EGYSZERRE 2 EMBER HASZNÁLHATJA, MAXIMUM KILENGÉS 2 M, 2 FELHASZNÁLÓVAL.

A KÉSZLET TARTALMAZ:
-ZÁRHATÓ TÁSKÁT A KÖTÉLHEZ
-35 MM VASTAG, 20 MÉTER KÖTELET,
GONDOSAN FELTEKERVE
-1 DARAB FESZESSÉGÁLLÍTÓ
KILINCSKEREKET
-2 DARAB 1 MÉTERES RÖGZÍTŐKÖTELET,
MELYEKET A MEGFELELŐ PONTOKHOZ KELL RÖGZÍTENI
-2 DARAB 55382-ES KÖTELET
-2 DARAB 55313-AS BEÜLŐT

553 88
CSAK A BIZTOSÍTÓKÖTÉL ÉS RÖGZÍTŐ HEVEDERE



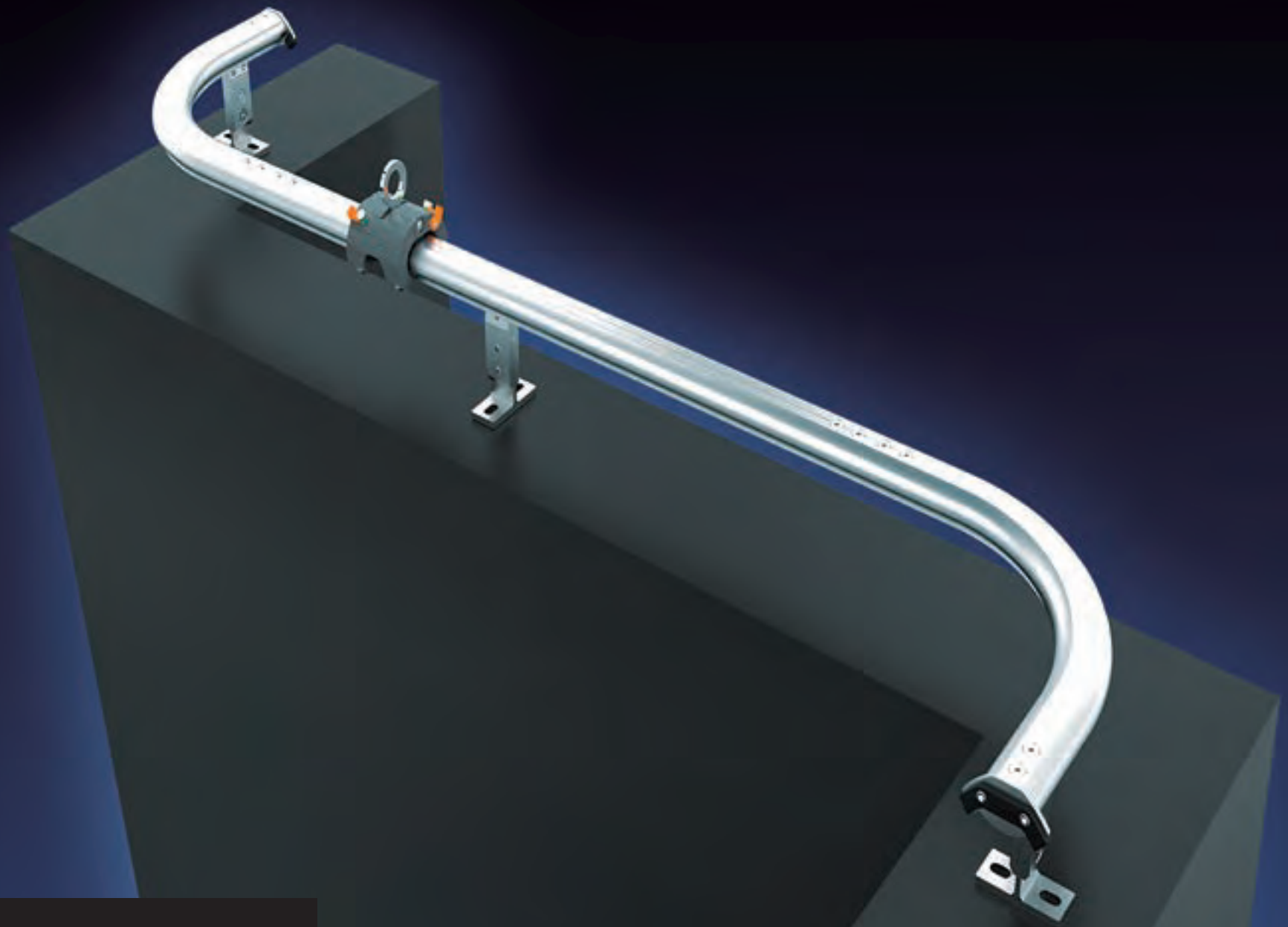

A VEGA ENGINEERING MUNKABIZTONSÁGI KUTATÓKÖZPONTJA (OSSERVATORE SICUREZZA SUL LAVORO) 2014-ES STATISZTIKAI ADATOKAT ELEMÉZVE MEGÁLLAPÍTOTTA, HOGY A HALÁLOS BALESETEK – NEM SZÁMÍTVA A FOLYAMATBAN LEVŐ SÉRÜLÉSEKET ÉS AZ ÚTI BALESETEKET – **31,2 %**-NÁL MAGASBÓL LEZUHANÓ EMBEREK AZ ÁLDOZATOK. EMIATT EZ SZÁMÍT A LEGGYAKORIBB MUNKAHELYI HALÁLOKNAK.

A ZUHANÁSSAL KAPCSOLATOS BALESETEK NAGYON GYAKORIAK ÉS ÁLTALÁNOSÁGBAN SÜLYOS KÖVETKEZMÉNYEKEL JÁRNAK. AZ ILYEN MUNKAHELYI BALESETEK MEGELŐZÉSE IS NEHÉZ. MINDEN 2 MÉTERNÉL MAGASABBAN, ELSŐSORBAN TETŐKÖN VÉGZETT MUNKA KIFEJEZETTEN VESZÉLYESNEK MINŐSÜL. A LEGTÖBB TETŐN, LEGYEN AZ ÉPÜLŐ VAGY MÁR ELKÉSZÜLT, NEM LEHET EGYSZERŰEN KÖZLEKEDNI, ÉS MINDIG FENNÁLL A LEESÉS KOCKÁZATA. EMIATT SZÜKSÉGES MEGFELELŐ MEGELŐZŐ LÉPÉSEKET TENNI.

A FÜGGŐLEGES BIZTOSÍTÓRENDSZER, ACÉLKÁBELLEL VAGY SÍNNEL IDEÁLIS MEGOLDÁSNAK TEKINTHETŐ.

MINDKÉT RENDSZER MELLÉ SZÜKSÉGES SZEMÉLYI VÉDŐESZKÖZÖK ALKALMAZÁSA IS, AMELY TOVÁBB CSÖKKENTI A SÉRÜLÉS KOCKÁZATÁT TÖBBEK KÖZÖTT BIZTOSÍTOTT ZUHANÁSNÁL ÉS BECSAPÓDÁSNÁL. HOGY A BIZTONSÁGOS HATÁRÉRTÉKEKEN BELÜLRE CSÖKKENJEN A FELHASZNÁLÓRA IRÁNYULÓ BECSAPÓDÁSI ERŐ, A BEÜLŐKHÖZ ÉS BIZTOSÍTÓRENDSZEREKHEZ KAPCSOLÓDÓ ENERGIAELNYELŐK IS SZÜKSÉGELTETNEK. AZ ENERGIAELNYELŐK HASZNÁLATA MEGNÖVELI A BIZTOSÍTOTT ZUHANÁS MAGASSÁGÁT, EZÉRT MEG KELL GYŐZÖDNI ARRÓL, HOGY A MUNKATERÜLET ALATT ELEGENDŐ ÉS AKADÁLYMENTES TERÜLET SZÜKSÉGELTETIK. BALESET ESETÉN AZ ELNYELŐ BIZTOSÍTJA, HOGY A ZUHANÁS ENERGIAJA NE TELJES MÉRTÉKBEN A FELHASZNÁLÓRA TERHELŐDJÖN, MERT AZT A KINYÚLÓ ENERGIAELNYELŐ LECSÖKKENTI. A RÖGZÍTÉSI TERÜLET FÜGGVÉNYÉBEN A VEZETŐ SZAKEMBER JELÖLI KI A MEGFELELŐ RÖGZÍTÉSI PONTOT ÉS AZ ALKALMAZANDÓ RÖGZÍTÉSI TECHNIKÁT. A BIZTOSÍTÓBERENDEZÉSEK ÁLLAPOTÁT ÉS MŰKÖDÉSÉT IDŐRŐL IDŐRE ELLENŐRIZNI KELL, ÉVENTE LEGALÁBB EGY ALKALOMMAL. A KARBANTARTÁST CSAK SZAKEMBER VÉGEZHETI. ZUHANÁS UTÁN A VÉDŐESZKÖZT SZAKÉRTŐVEL KELL BEVIZSGÁLTATNI, AKI DÖNT ANNAK TOVÁBBI HASZNÁLHATÓSÁGÁRÓL VAGY ESETLEGES CSERÉJÉRŐL.

› RUGALMAS ROZSDAMENTES ACÉLKÖTELES RENDSZER

A RUGALMAS RENDSZERT EGY ROZSDAMENTES ACÉL KÁBEL, EGY FESZÍTŐ ÉS EGY ENERGIAELNYELŐ ALKOTJA, AMIK KAMPÓKKAL/CSÓPÁNTOKKAL RÖGZÍTHETŐK FIX PONTOKHOZ, AMELYEK KÉPESEK ARRA, HOGY MEGTARTSÁK A HASZNÁLÓT. AZ ESZKÖZ C KATEGÓRIÁSNAK MINŐSÜL A RÖGZÍTŐKÖN BELÜL. A FIX PONTOK, ÚGY MINT TORNYOK ÉS TETŐK, RÖGZÍTÉSI PONTUL SZOLGÁLHATNAK AHHOZ, HOGY FALHOZ VAGY FÖLDHÖZ RÖGZÍTHESSÉK AZ ESZKÖZT. A FESZÍTŐ BIZTOSÍTJA A KÁBEL MINDENKOR MEGFELELŐ FESZESSÉGÉT, ÍGY BIZTOSÍTJA, HOGY BALESET ESETÉN KELLŐEN FESZES LEGYEN A KÖTÉL.

557 20

SKYLINE VÍZSZINTES BIZTOSÍTÓ RENDSZER EN 795-B/C CE
RUGALMAS VÍZSZINTES BIZTOSÍTÓ RENDSZER, ROZSDAMENTES ACÉLBŐL. A SKYLINE RUN CSÚSZÓESZKÖZHÖZ TERVEZTÉK, AMELY BÁRMIKOR KÖNNYEN CSATLAKOZTATHATÓ A KÖTÉLHEZ. LEHETŐVÉ TESZI A HALADÁST KÖZBENSŐ RÖGZÍTÉSI PONTOK KÖZELÉBEN ÉS ÍVEKNÉL IS. PADLÓRA VAGY PLAFONRA RÖGZÍTHETŐ. A KÖTÉL ÁTMÉRŐJE 8 MM ROZSDAMENTES ACÉL.
FELHASZNÁLÓK SZÁMA: 4 A TELJES RENDSZERHEZ, 2 A RENDSZEREN



› SKYRAIL BIZTOSÍTÓBERENDEZÉS

A SÍNES BIZTOSÍTÓKÖTÉL IDEÁLIS MAGAS ÉPÜLETEKHEZ, FŐLEG IPARI ÉPÜLETEKHEZ, MINT FELSŐPÁLYÁS DARUK, GÉPEK, AHOL A KÖTÉL ALATTI LÉGTÉR KIS MAGASSÁGÚ. A SZERKEZET ALUMÍNIUM, ÍGY IDEÁLIS A KORRÓZIÓNAK KITETT TENGERPARTI HELYSZÍNEKEN. A MEREV RENDSZERT ARRA TERVEZTÉK, HOGY A TALAJHOZ, FALAKHOZ ÉS MENNYEZETHEZ IS LEHESSEN RÖGZÍTENI, ÍGY SZÉLES KÖRBE NYÚJT BIZTOSÍTÁSI LEHETŐSÉGET. EGYSZERRE 3 EMBER HASZNÁLHATJA, HIVATALOS BESOROLÁSA SZERINT D KATEGÓRIÁS RÖGZÍTÉSI PONT.



557 00

557 00
SKYRAIL RENDSZER, VÍZSZINTES EN 795-D CE, CEN/TS 16415:2013
A SKYRAIL RENDSZER TENGERVÍZÁLLÓ ALUMÍNIUMÖTVÖZETBŐL KÉSZÜLT. IDEÁLIS TALAJHOZ, FALAKHOZ ÉS MENNYEZETHEZ TÖRTÉNŐ RÖGZÍTÉSHEZ. TÖBB SUGÁRIRÁNYÚ FORGÓMODULLAL A VÍZSZINTES IRÁNYVÁLTÁSOKHOZ. GÖLYŐSCAPÁGYAS GÖRDÜLŐRENDSZERE TARTÓS ÉS KÖTELEKEN IS KIVÁLÓAN GÖRDÜL, VALAMINT BÁRHOL RÖGZÍTHETŐ A RENDSZERHEZ. SOK SEGÉDESZKÖZ ELÉRHETŐ HOZZÁ. MAXIMUM 3 EMBERHEZ.



556 11

556 11
55611MOBILFIX MOZGATHATÓ RÖGZÍTÉSI PONT EN 795-A/B CE, CEN/TS 16415:2013
MOBIL RÖGZÍTÉSI PONT RENDSZERESEN ISMÉTLŐDŐ MUNKÁKHOZ. CSÖKKENTHETŐ LÁTHATÓSÁGÚ, MERT EGY SÍKBA ÁLLÍTHATÓ A FALFELÜLETTEL. MAXIMUM 3 EMBERHEZ.

556 80

556 80
MAGASSÁGI RENDSZER BIZTOSÍTÓBERENDEZÉSSEL, SKA 8 FIX IRÁNNYAL EN 353-1 MAGASBAN DOLGOZÓ MUNKÁSOK BIZTOSÍTÁSÁRA TERVEZVE. ROZSDAMENTES, GALVANIZÁLT ACÉLBŐL KÉSZÜLT, FIX ÉS CSÚSZÓ BIZTOSÍTÓRENDSZEREKHEZ IS ALKALMAZHATÓ. BIZTOSÍTOTT LÉTRÁKON HASZNÁLANDÓ, 10-130 MÉTER KÖZÖTT

NINCS KÉPEN:

55612 MOBILFIX TERMINÁL EN 795-A CE, CEN/TS 16415:2013
SÜLLYESZTETT STABIL TERMINÁL A MOBILFIX RÖGZÍTÉSI PONT FALHOZ VALÓ RÖGZÍTÉSÉHEZ. ROZSDAMENTES ACÉL.



MENTŐRENDSZEREK



A MAGASBAN DOLGOZÓKRA SZÁMOS VESZÉLY LESELKEDIK, AMELYEK EGY RÉSZÉ A ZUHANÁSBÓL FAKAD. EZEK A KÖVETKEZŐK:

- INGAHATÁS: A TEST BECSAPÓDÁS KÖVETKEZTÉBEN LENGENI KEZD
- A ZUHANÁS MEGÁLLÍTÁSOKOR FELLÉPŐ ERŐ KILENGÉS MIATT A HÁMRÓL A TESTRE HELYEZŐDIK
- AZ ESMÉLETLEN FELHASZNÁLÓ FÜGGÉSE

EZ ESETEKBE SZÁMÍT A BIZTOSÍTÓBERENDEZÉS ÉS AZ ILYEN HELYZETBEN ELTÖLTÖTT IDŐHOSSZA. A KOCKÁZATELEMZÉS SZERINT A ZUHANÁST KÖVETŐEN A LEHETŐ LEGRÖVIDEBB IDŐN BELÜL VÉSZHELYZETI BEAVATKOZÁST KELL ESZKÖZÖLNI A BIZTOSÍTÓBERENDEZÉSEN FÜGGŐ MUNKÁS KIMENTÉSÉRE.

AZ OLASZ 81/2008. TÖRVÉNY 18. CIKKELYE SZABÁLYOZZA, HOGY A MUNKÁLTATÓ KÖTELEZETTSÉGEI MELLETT AZT IS, HOGY A MUNKAVEZETŐKNEK MILYEN TŰZMEGELŐZÉSI ÉS TŰZBIZTONSÁGI, KIÜRÍTÉSI TERVEKKEL KELL RENDELKEZNIÜK AZONNALI ÉS KOMOLY VESZÉLY ESETÉRE, MILYEN MENTÉSI ÉS ELSŐSEGÉLY ÉS VÉSZHELYZETKEZELÉSI ESZKÖZÖKKEL KELL RENDELKEZNIÜK MÁR A MUNKAFOLYAMATOK MEGKEZDÉSE ELŐTT. NAGY MAGASSÁGBAN VÉGZETT MUNKÁKNÁL FONTOS, HOGY A MUNKAVÉGZŐK KÖZÖTT LEGYENEK MENTÉSRE KIKÉPZETT EMBEREK, AKIK AZONNAL HOZZÁ TUDTAK KEZDENI A SÉRÜLT MUNKÁS MENTÉSÉHEZ.

AZ UNI EN 341:2012 SZABVÁNY RÖGZÍTI AZ ERESZKEDŐ MENTŐESZKÖZÖKRE VONATKOZÓ ELŐÍRÁSOKAT MINDEN OLYAN ESETRE VONATKOZÓAN, AHOL SZÜKSÉG LEHET ARRÁ, HOGY EGY VAGY TÖBB EMBERT MAGASABB RÓL ALACSONYABB HELYZETBE JUTTASSANAK. A BIZTONSÁGOS ERESZKEDÉSI SEBESSÉGET A LEERESZTŐRENDSZEREK GARANTÁLJÁK, AMELYEK A MENTŐRENDSZEREK RÉSZÉT KÉPEZIK. EZ ÁLTALÁBAN EGY BIZTONSÁGI KÖTÉL, MEGFELELŐ RÖGZÍTÉSI PONTHOZ CSATOLVA, ÉS EGY VAGY TÖBB ERESZKEDŐRENDSZER, AMELY EZEN A KÖTÉLEN MOZOG, TOVÁBBÁ OLYAN ESZKÖZÖK, AMELLYEL A SÉRÜLTET MEGFELELŐ MÓDON LEHET RÖGZÍTENI.



556 00



556 01



556 02



556 50

556 00
MILAN 2.0 MOTOROS
MENTŐRENDSZER EN 341 EN 1496 CE
MENTŐRENDSZER EMELŐ ÉS
ERESZKEDŐ FUNKCIÓVAL.
ELEKTROMOTORRAL ÜZEMELHET,
EHHEZ EGY SPECIÁLIS
FORGATÓESZKÖZ ÁLL
RENDELKEZÉSRE, AMI CSAK 9 MM-ES
KÖTÉLLEL MŰKÖDIK. IGÉNY SZERINT
TÖBBFÉLE KÖTÉLHOSSZAL.
MAXIMUM 2 FELHASZNÁLÓVAL.
ERESZKEDÉSI SEBESSÉG: 0,9 M/S
MAXIMÁLIS ERESZKEDÉSI
MAGASSÁG: 250 M

556 01
FORGATÓGÉP
EMELÉSHEZ: A MILAN
2.0 RENDSZERHEZ,
ÚJRATÖLTHETŐ
LÍTIUMOS
AKKUMULÁTORRAL.
EGY TÖLTÉSSEL 100
KG-OT 50 MÉTERIG
KÉPES EMELNI.

556 02
ZÁRT DOBOZ:
ELLENŐRZÖTT
ATMOSZFÉRÁJÚ ZÁRT
FÉM DOBOZ A MILAN
2.0 MENTŐESZKÖZ
SZÁMÁRA. A
PÁRAJELZŐ
INDIKÁTORRÓL
KÖNNYEN
LEOLVASHATÓAN
ELLENŐRIZHETŐ A
KÉSZÜLÉK ÁLLAPOTA.
NÉGY MÉRETBN.
GARANTÁLT TÁROLÁSI
IDŐ: 10 ÉV

556 50
FIX BIZTOSÍTÓRENDSZER 1,5
MÉTERES RUGALMAS
MENTŐKÖTÉLLEL EN 345 EN 355
CE
FIX BIZTOSÍTÓBERENDEZÉS 0,95
MÉTERES LIMITÁLT
HOSSZUSÁGÚ
ENERGIAELNYELŐVEL. A KÖTÉL
BORÍTÁSA ALATT TALÁLHATÓ
EGY MENTŐGYŰRŰ, AMIHEZ AZ
EMELŐKÉPES MENTŐRENDSZER
CSATLAKOZTATHATÓ. A
BECsapódási ERŐT 6 KN ALÁ
CSÖKKENTI. A KÖTÉL HOSSZA:
1,5 M. KÖTÉL: POLIETILÉN



ZUHANÁSKOR A MENTŐKÖTELET TARTÓ
HUZAT FELSZAKAD ÉS ÍGY LÁTHATÓVÁ ÉS
HASZNÁLHATÓVÁ VÁLIK A MENTŐGYŰRŰ,
AMIHEZ RÖGZÍTHETŐ A
MENTŐBERENDEZÉS. AZ EMELÉS SORÁN A
RÖGZÍTÉSI PONTHOZ CSATLAKOZTATOTT
KARABINER ELENED, ÍGY LEHETŐVÉ TESZI
A MENTÉST.



556 20

A HAGYOMÁNYOS ENERGIAELNYELŐK SÚLYKOMPENZÁLÁSI KINYÚLÁSA

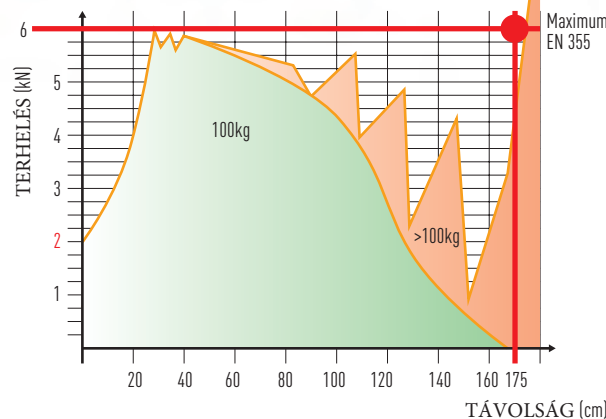

556 20
PEANUT „Y” FELTEKERHETŐ
BIZTOSÍTÓRENDSZER, 2,5 M. EN 360 CE
ULTRAKOMPÁKT, VISSZAHÚZHATÓ VILLA
ALAKÚ ESZKÖZ, AMELY FÜGGŐLEGES ÉS
EMELKEDŐ PLATFORMOKON
HASZNÁLHATÓ. AZ ÚJ ONE4ALL BEÉPÍTETT
ENERGIAELNYELŐ NAGYOBB ELLENÁLLÁST
BIZTOSÍT, 100 KG. FELETTI TÖMEGŰ
HASZNÁLÓ ESETÉN IS. MAXIMUM 1 EMBER
HASZNÁLHATJA. A BECSAPÓDÁSI ERŐT 6
KN ALÁ CSÖKKENTI, LEGFELJEBB 140 KG-OS
FELHASZNÁLÓ ESETÉN. A KÖTÉL HOSSZA:
2,5 M. KÖTÉL: TEXTIL SZÖVÉSŰ, 25 MM

AZ ONE4ALL ENERGIAELNYELŐ SÚLYKOMPENZÁLÁSI KINYÚLÁSA

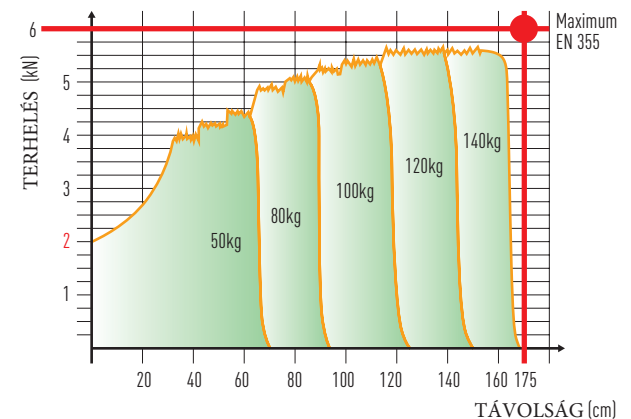

A PEANUT BIZTOSÍTÓRENDSZER ONE4ALL ENERGIAELNYELŐVEL KÉSZÜL. A HAGYOMÁNYOS ENERGIAELNYELŐKKEL ÖSSZEHASONLÍTVÁ EZ NAGYOBB SZAKADÁSÁLLÓSÁGOT BIZTOSÍT 100 KG. FELETTI FELHASZNÁLÓKNÁL. AZ ONE4ALL A BECSAPÓDÁSI ERŐT 6 KN ALÁ CSÖKKENTI, MAXIMUM 1,75 M SÚLYKOMPENZÁLÁSI KINYÚLÁSSAL, 50 ÉS 140 KG. KÖZÖTTI FELHASZNÁLÓ ESETÉN.



PETZL MINŐSÉGI FEJLÁMPÁK

ATEX HAZLOC



711 25

PIXIA 3: KÖZELRE IDEÁLIS, KEZEKET NEM FOGLALJA EL, FEJRE ÉS SISAKRA IS SZERELHETŐ, FÖLDRE IS HELYZHETŐ, 3 VILÁGÍTÓMÓD: (SZÉLES, EGYSÉGES FÉNYUGÁR, 20 MÉTERRE, 12 ÓRÁN ÁT 30 LUMEN, MOZGÁSHOZ FÓKUSSZAL 50 MÉTERRE 6 ÓRÁN ÁT 60 LUMEN, ERŐS FÓKUSSZAL 80 MÉTERRE, 3 ÓRÁN ÁT, 100 LUMEN), 2 MÉTERIG ZUHANÁSÁLLÓ, 80 KG-IG ÜTÉSÁLLÓ, VÍZÁLLÓ (1 MÉTEREN 30 PERC), VEGYI ANYAGOKNAK ELLENÁLL, 160 GR, 3 ÉVES GARANCIA



711 26

PIXIA 2: 2 VILÁGÍTÓMÓDDAL (20 MÉTERRE, 12 ÓRÁN KERESZTÜL, 30 LUMEN VAGY 55 MÉTERRE 3 ÓRÁN KERESZTÜL, 70 LUMEN), 2 MÉTERIG ZUHANÁSÁLLÓ, 80 KG-IG ÜTÉSÁLLÓ, VÍZÁLLÓ (1 MÉTEREN 30 PERC), VEGYI ANYAGOKNAK ELLENÁLL, 160 GR, 3 ÉVES GARANCIA



711 27

PIXIA 1: SZÉLES FÉNYUGÁRRAL, KÖZELRE, 10 MÉTER, 12 ÓRÁN ÁT 20 LUMEN, VAGY MESSZEBBRE 15 MÉTER, 3 ÓRA, 60 LUMEN ERŐVEL. FÉNYEREJE NEM CSÖKKEN ÉLETTARTAMA SORÁN, 2 MÉTERIG ZUHANÁSÁLLÓ, 80 KG-IG ÜTÉSÁLLÓ, VÍZÁLLÓ (1 MÉTEREN 30 PERC), VEGYI ANYAGOKNAK ELLENÁLL, 160 GR, 3 ÉVES GARANCIA



PETZL®



711 28

E-LITE VÉSZHELYZETI FEJLÁMPA: HOSSZÚ IDEIG ELLENÁLLÓ, MÉG ROSSZ KÖRÜLMÉNYEK KÖZÖTT IS, -30 ÉS +60 C KÖZÖTT, 1 MÉTERIG VÍZÁLLÓ, ROBBANÁSVESZÉLYES KÖRNYEZETBEN IS ALKALMAZHATÓ, 29 MÉTERIG 26 LUMENNEL VILÁGÍT, FEJEN, NYAKON, CSUKLÓN VISELHETŐ, TÁRGYAKHOZ RÖGZÍTHETŐ, 360°BAN IRÁNYÍTHATÓ FÉNYFORRÁS. VÖRÖS FÉNY IS HASZNÁLHATÓ, EZ ÉJJEL KEVÉSBÉ ZAVARÓ: 30 ÓRÁIG KÉPES EZZEL 300 MÉTERRE VILÁGÍTANI. GÁZ ÉS POR JELENLÉTÉBEN IS ALKALMAZHATÓ, ÖNGYULLADÁSI PONT 85 C FELETT, 1 BAR ESETÉN, 27 GR, 10 ÉVES GARANCIA. HAZLOC BIZONYÍTVÁNNYAL NEM RENDELKEZIK



711 29

ZIPKA LÁMPA: VISSZACSÉVÉLHETŐ ZSINÓRRAL, FEJEN, CSUKLÓN, EGYÉB FELÜLETEKEN VISELHETŐ, KOMPAKT, ULTRAKÖNNYŰ, KÖZELRE IDEÁLIS, FÉNYEREJÉT VÉGIG MEGŐRZI. MAXIMUM FÉNYERŐ 80 LUMEN, 50 MÉTERRE, KÉT VILÁGÍTÓMÓDDAL. VÍZÁLLÓ, 70 GR, 3 ÉVES GARANCIA ATEX HAZLOC BIZONYÍTVÁNNYAL NEM RENDELKEZIK



VÉSZHELYZETI MENTESÍTŐZUHANYOK



A SIR VÉSZHELYZETI ZUHANYZÓK ÉS SZEMÖBLÍTŐK MEGFELELNEK AZ EN 15154 CE SZABVÁNYOKNAK. NAGY MENNYISÉGŰ VIZET KÉPESEK KIJUTTATNI, NAGY NYOMÁSSAL, ÍGY A BALESET UTÁN AZONNAL MEGFELELŐ MENTESÍTÉST ADNAK SAVAK, KÉMIAI ANYAGOK, KORRODÁLÓ SZEREK ESETÉBEN.

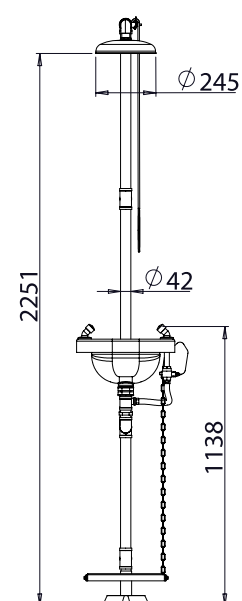



RAKTÁRON

811 20



811 23



811 21



811 33



811 25



811 20
FALRA SZERELHETŐ
SZEMMOSÓ-KÉZZEL
KEZELHETŐ, FALRA
RÖGZÍTHETŐ ABS
KAGYLÓVAL

811 21
SZEMÖBLÍTŐ,
KÉZZEL
KEZELHETŐ,
ABS KAGYLÓ,
FÖLDÖN ÁLL

811 23
SZEM ÉS ARCMOSÓ-ÁLLÍTHATÓ
NYOMÁSÚ ZUHANYFEJJELEL, DIN EN 246
SZABVÁNYNAK MEGFELEL, ERŐS
SZERKEZET; FESTETT BRONZ ÉS
KOMPOZIT, A SZEMMOSÓ GUMI,
PORSAPKÁVAL. FALRA SZERELHETŐ 1,5
MÉTERES CSÓVEL

811 31
ZUHANY ÉS SZEMÖBLÍTŐ
KÉSZLET: KÉZZEL
INDÍTHATÓ, A MEREV
FOGANTYÚ
MEGHÚZÁSÁVAL, A
SZEMMOSÓ AZ OLDALT
LEVŐ FOGANTYÚVAL VAGY
PEDÁLLAL INDÍTHATÓ/
ZÁRHA TÓN

811 25
HORDOZHATÓ ARC ÉS
SZEMMOSÓ- 6 BAR NYOMÁS
ALATT LEVŐ
ROZSDAMENTES ACÉL
HORDÓVAL, 15 LITER
VÍZZEL, HAJLÉKONY
CSÓVEL, VÉSZLEERESZTŐ
SZELEPPEL TÚLTÖLTÉS
ESETÉRE

NINCS KÉP:
81137 SÓOLDATOS
VÁLTOZAT A 81125-HÖZ,
60 ML TÖMÉNY
SÓOLDAT, 24 LITER
VÍZZEL, 4 PALACK/
CSOMAG. RENDELÉSRE
KÉSZÍTIK.

811 33
FALRA SZERELHETŐ
ZUHANY-POLIPROPILEN
ZUHANYRÓZSA, A
HÁROMSZÖG ALAKÚ
FOGÓ MEGRÁNTÁSÁVAL
INDÍTHATÓ

ELSŐSEGÉLY FELSZERELÉSEK



811 40RL



811 41 RL



811 40

811 41



811 40RL MEDIBAG 1
ÉLELMISZERFELDOLGOZÓKNAK,
A HAACP RENDSZER ELEMÉKÉNT
HASZNÁLHATÓ

81146AL KÉSZLETEK A MEDIBAG
1-HEZ

811 41RL MEDIBAG 2
ÉLELMISZERFELDOLGOZÓKNAK,
A HAACP RENDSZER ELEMÉKÉNT
HASZNÁLHATÓ

81147AL KÉSZLETEK A MEDIBAG
2-HÖZ

811 40
MEDIBAG 1-MŰANYAG
ELSŐSEGÉLYDOBOZ, FALRA
SZERELHETŐ, FOGANTYÚVAL.,
FELSZERELTSÉGE MEGFELEL A D.M.
388 15/07/03 RENDELET 2.
RMELLÉKLETÉNEK ÉS A D. L. 81 9/4/08
TÖRVÉNY 45. CIKKELYÉNEK. KÉTFŐS
MUNKAHELYEKRE IDEÁLIS. 25X19X9
CM. RAKTÁRON

NINCS KÉPEN:
81146 KÉSZLETEK A
MEDIBAG 1-HEZ

811 41
MEDIBAG 2-MŰANYAG ELSŐSEGÉLYDOBOZ, FALRA
SZERELHETŐ, FOGANTYÚVAL., FELSZERELTSÉGE
MEGFELEL A D.M. 388 15/07/03 RENDELET 2.
RMELLÉKLETÉNEK ÉS A D. L. 81 9/4/08 TÖRVÉNY 45.
CIKKELYÉNEK. HÁROMFŐS MUNKAHELYEKRE
IDEÁLIS. 39,5X13,5X27 CM. RAKTÁRON

NINCS KÉPEN:
81147 MEDIBAG 2 KÉSZLETEK, VÉRNYOMÁSMÉRŐ
NÉLKÜL
81149A MEDIBAG 2 KÉSZLETEK,
VÉRNYOMÁSMÉRŐVEL





811 59A



811 64



811 45



811 81



811 84A

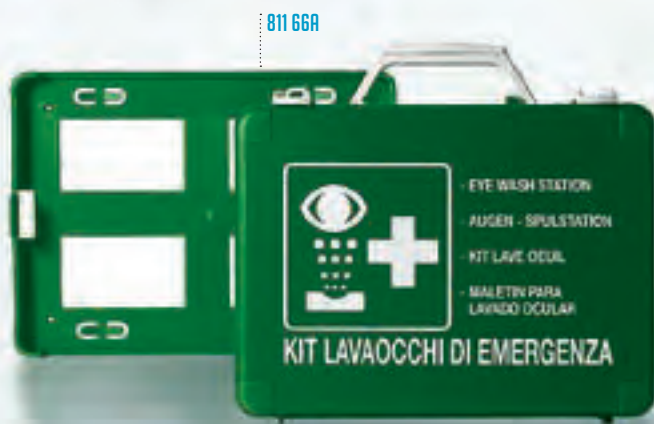

811 66A



811 92

811 59A
MEDICAR
ELSŐSEGÉLYDOBOZ,
JÁRMŰVEKRE, KISEBB
SÉRÜLÉSEKHEZ
26X17X8 CM

811 64
SZILÁNKELTÁVOLÍT
Ó-KÉSZLET:
UTASÍTÁSOKKAL ÉS
A SZÜKSÉGES
FELSZERELÉSSSEL

811 45
ELSŐSEGÉLY SZEKRENY-
ZÁRHATÓ, FESTETT FÉM
SEKRENY.
FELSZERELTSÉGE
MEGFELEL A D.M. 388
15/07/03 RENDELET 2.
RMELLÉKLETÉNEK ÉS A D.
L. 81 9/4/08 TÖRVÉNY 45.
CIKKELÉNEK. 3 VAGY
TÖBB FŐS
MUNKAHELYEKRE
AJÁNLOTT 40X58X20 CM.
RAKTÁRON
81149 KÉSZLETEK A
SEKRENYHEZ

811 66A
SZEMÖBLÍTŐ KÉSZLET:
JÁRMŰVEKRE, KISEBB
MUNKAHELYEKRE.
RAKTÁRON

811 81
HASZNÁLATRA KÉSZ
JÉGTÖMLŐ: TRAUMA
VAGY KIS VÉRZÉSEK
ESETÉN, 25/30 PERCIG
HIDEGEN TARTJA AZ
ADOTT RÉSZT, KÜLSŐ
HŐMÉRSÉKLETTŐL
FÜGGŐEN. RAKTÁRON

811 84A
DETEKTÁLHATÓ
RAGTAPASZ:
FÉMKERESŐ KIJELZI,
ÉLELMISZERÜZEMEK
NEK AJÁNLOTT, 2X7
CM 100 DARAB/
DOBOZ. RAKTÁRON

811 92
SANDBOX: ABS ANYAGBÓL,
RAGTAPASZTARTÓ, TÖBB MÉRET
TÁROLÁSÁRA ALKALMAS, FALRA IS
FELSZERELHETŐ

81193 SANDBOX KÉSZLET, 6 TELJES (42
RAGASZTÓ) 19X72 MM

81193A SANDBOX KÉSZLET, 6 TELJES (36
RAGASZTÓ) 25X72 MM

81195 KÉSZLET, 6 TELJES (42 RAGASZTÓ),
DETEKTÁLHATÓ 19X72 MM

81195A KÉSZLET, 6 TELJES (36 RAGASZTÓ),
DETEKTÁLHATÓ 25X72 MM

ELSŐSEGÉLY FELSZERELÉS CÉGEKNEK



811 38



811 39



811 70

811 75



811 76



811 78



811 70A

811 73

811 72

811 71



811 77

811 97



811 79

811 38
LÁMPA
NAGYÍTÓLENCSEVE
L: 3 DIOPTRIÁS, 22 W
IZZÓVAL, KEREKES
ÁLLVÁNYON,
ÁLLÍTHATÓ
PANTOGRÁF
KARRAL

811 39
ZSÁMOLY:
PÁRNÁZOTT,
FORGÓ, 5 LÁBÚ,
NEM KEREKES

811 70
KABÁTAKASZTÓ:
ESERNYŐTARTÓV
AL, RAGASZTOTT

811 75
VITRIN-FEHÉR,
FESTETT FÉM, 4
POLC, ZÁRTHATÓ,
53X36X144 CM

811 76
SZEMETES

811 78
KAROSSZÉK

811 70A
VIZSGÁLÓÁGY-FESTETT FÉM,
ÁLLÍTHATÓ FEJRÉSSZEL,
CSERÉLHETŐ PÁRNÁVAL,
180X60X78 CM, TELJES KÉSZLET,
SZÉTSZERELVE SZÁLLÍTJÁK

811 77
ÍRÓASZTAL,
FESTETT FÉM,
LAMINÁLT LAPPAL,
2 FIÓKKAL

811 79
KÉZIKOCSI
EGÉSZSÉGÜGYI
ANYAGOK SZÁMÁRA:
FÉM KEREKES KOCSI, 2
POLCCAL,
AMELYEKEN
VÉDŐSÍNEK VANNAK.
MÉRETEK: 60X40X77
CM

811 97
PARAVÁN: ALUMINIUM
KERET, 3 SZÁRNYAS,
MOSHATÓ, LÁNGÁLLÓ,
150X170 CM

811 71 FELLÉPŐ ZSÁMOLY

811 72 PAPIRTÖRLŐ TARTÓ

811 73 PAPIRTÖRLŐ TEKERC





811 50



811 13



811 13A



811 13B



811 08



811 10



811 73A



811 74B



811 74E

811 55



811 65



811 80

811 50
APOLLO ÚJRAÉLESZTŐ: KÉZI KÉSZLET, 50X36X12 CM, MENTŐKNEK, FOGORVOSI RENDELŐKBE, SPORT KÖZPONTOKNAK, USZODÁKNAK, SÍLÉTESÍTMÉNYEKNEK AJÁNLOTT

811 08
VÍZOLDÉKONY KÉZKRÉM: OLYAN MUNKÁSOKNAK, AKIK CSAK SZÁRAZ ANYAGOKKAL KERÜLNEK KAPCSOLATBA, PL. POROKKAL, NEM VÍZBÁZISÚ FESTÉKEKKEL, VIASZOKKAL, KÁTRÁNNYAL, SZUROKKAL, KENŐANYAGOKKAL

811 74E
NYAKMEREVÍTŐ GALLÉR: VÍZHATLAN BORÍTÁSÚ PUHA HABBÓL, RÖNTGENEZHETŐ, TÉPŐZÁRAS, MOSHATÓ, S-M-L

811 13
EGYAJTÓS ÖLTÖZŐSEKRENY: 6/10 VASTAGSÁGÚ ACÉLBÓL, MEGERŐSÍTETT AJTÓVAL, SZELLŐZŐLYUKAKKAL. KÜLÖNLEGES BETÖRÉSBIZTOS VASALÁSSAL. RÁZKÓDÁSMENTES, ELSŐ OLDALA LEKEREKÍTETT. FELÜL POLCOS, ALUL AKASZTÓS, MINDEN REKESZBEN PISZKOS/TISZTA RUHA ELVÁLASZTÓ. SZÜRKE. MÉRETEK: 400X500X1800 H.

811 10
VÍZHATLAN KÉZKRÉM: VÉDI A BŐRT IRRITÁLÓ ANYAGOKTÓL, PL. VÍZBÁZISÚ FESTÉKEK, HIGÍTÓK, NIKKEL, OLAJOK, OLAJSZÁRMAZÉKOK, PETRÓLEUM, KÖNNYÜBENZIN, GYANTA

811 55
HORDÁGY ÖSSZECSUKHATÓ, KÖNNYŰFÉM ÖTVÖZETBŐL, MOSHATÓ, MŰANYAG HUZATTAL, 200X50X14 CM

811 13A
HÁROMAJTÓS VÁLTOZAT, 1200X500X1800 H.

811 73A
ANTISZEPTIKUS TÖRLŐKENDŐK: ÉLELMISZERIPARI ÉS KÓRHÁZI HASZNÁLATRA AJÁNLOTT, GYORSAN ALKALMAZHATÓ, AZ ANTISZEPTIKUS SZERT AZ EGÉSZSÉGÜGYI MINISZTERIUM AJÁNLOTTA 20/ CSOMAG, 140X190 MM/ KENDŐ

811 65
TELESZKÓPOS HORDÁGY EN 1865 CE: ARRA TERVEZTÉK, HOGY A SEBESÜLT ALÁ HELYEZHESSÉK ANNAK MOZGATÁSA NÉLKÜL. ANÓDIZÁLT ALUMINIUM, KÖNNYEN ÖSSZECSUKHATÓ, 3 GYORSCSATOS SZÍJJAL, CSÚSZÁSMENTES FELÜLETTEL, 150 KG TEHERBÍRÁS

811 13B
KÉTAJTÓS VÁLTOZAT, 800X500X1800 H.

811 74B
MASZK SZÁJBÓL SZÁJBA LÉLEGEZTETÉSHEZ: OXIGÉNÁRAMOLTATÓ LYUKKAL, EGYIRÁNYÚ SZELEPPEL

811 80
AUTOMATIKUS, DIGITÁLIS VÉRNYOMÁSMÉRŐ

MARKETINGTÁMOGATÁS

A MARKETINGTEVÉKENYSÉG MEGKÖNNYÍTÉSÉRE SZOLGÁLNAK EZEN ESZKÖZÖK, AMELYEK RÉVÉN JOBBAN BE LEHET MUTATNI A SIR TERMÉKEKET. A VISZONTELADÓK IGÉNY SZERINT ANYAGBESZERZÉSI TERVÜKHÖZ KÉRHETIK AZ ITT SZEREPLŐ TERMÉKEKET



RUHAAKASZTÓ
ÁLLVÁNY,
LÉPCSŐZETES
ELRENDEZÉSŰ, 6
VÁLLFA
SZÁMÁRA



DUPLA KONZOL A
ZACSKÓZOTT TERMÉKEK
SZÁMÁRA



KESKENY PROFIL A
HELYCSÖKKENTÉS
ÉRDEKÉBEN



HÉT POLC
CIPŐKNEK ÉS
CSIZMÁKNAK



950 49

RUHA ÉS CIPŐÁLLVÁNY
SZABADON ÁLLÓ, EGYÉNI CÉGJELZÉSSEL
ELLÁTHATÓ, RUHÁK, CIPŐK ÉS KESZTYŰK
BEMUTATÁSÁRA. ALUMÍNIUM, SZÖGLETES
ALAPON. HAT VÁLLFA FÉR A TARTÓRA,
KÉT KONZOL A KESZTYŰKNEK ÉS 7 POLC A
CIPŐKNEK.
MAGASSÁG X SZÉLESSÉG X MÉLYSÉG:
202X82X60 CM

SAFETY SYSTEM

950 45
BEMUTATÓ BÁBU
TELJES HOSSZÚSÁGÚ
RUHÁK BEMUTATÁSÁRA,
ÜVEGSZÁLAS,
HOMOKSZÍNŰ, OVÁLIS
ALAPON A LEGNAGYOBB
STABILITÁSÉRT.
MAGASSÁG: 185 CM,
VÁLL: 52 CM, TÖMEG:
19-20 KG.

950 59
ROLL-UP
JÓ MINŐSÉGŰ ROLL-UP,
HIRDETÉSEKNEK,
AUTOMATIKUS VISSZATEKERŐ,
BEÉPÍTVE A TALPAZATBA.
ÖSSZECSUKHATÓ ÉS ZSÁKJÁBAN
SZÁLLÍTHATÓ. TÖMEG: 4,8 KG.
KINYITVA (MAGASSÁG X
SZÉLESSÉG X MÉLYSÉG):
205X90X22 CM

950 44 SZEMÜVEGTARTÓ TÁSKA
POLIPROPILÉN, MÉRETRE VÁGOTT
SZIVACSBELSŐVEL. FEKETE,
447X412X107 MM



950 44



950 57

950 57 RUHAAKASZTÓ ÁLLVÁNY
EZÜSTÖZÖTT ACÉL, KIHÚZHATÓ,
KÖNNYEN FELÁLLÍTHATÓ ÉS MOZGATHATÓ.
MÉRETEK (MAGASSÁG X SZÉLESSÉG X MÉLYSÉG):
163X144/205X60 CM



950 45



950 59



950 47

950 47 ÖLTÖZŐFÜLKE
ACÉLSZERKEZET, ELHÚZHATÓ FÜGGÖNNYEL,
TÖBBI OLDALA LAKKOZOTT FÉMLEMEZ. SZÜRKE
KÓKUSZMATRACCCAL ÉS KÉT RUHAKASZTÓVAL.

AZ ÚT EGY JOBB VILÁGBA

1982



1985



A 2015-2019-ES SIR KATALÓGUS MUTATJA BE, HOGY MI MÓDON ÉRTÜK EL LEGUTÓBBI CÉLJAINKAT. BÜSZKÉK VAGYUNK TERMÉKEINKRE, AMELYEK MUNKÁSOK BIZTONSÁGÁT SZOLGÁLJÁK ÉS EMBEREK ÉLETÉT TESZIK JOBBÁ. EZ A KATALÓGUS NEM TEGNAP SZÜLETETT...

MINDEZ TÖBB ÉV ELKÖTELEZETTSÉG ÉS LELKESEDÉS EREDMÉNYE, AMELLYEL LÉTREHOZTUNK OLYAN TERMÉKEKET, AMIK A MI TÖRTÉNETÜNK MELLETT A VILÁG MUNKABIZTONSÁGI TÖRTÉNELMÉBEN IS HELYET KAPTAK. A KATALÓGUS ÉS A BENNE SZEREPLŐ TERMÉKEK A MI HOZZÁJÁRULÁSUNK A JÖVŐ VILÁGÁHOZ: EGY JOBB VILÁGHOZ

1988



1990



1994



1997



1999



2011



2008



2005



2002

LORENZO GUERCI

VEZETŐ ÉRTÉKESÍTŐ - SIR SAFETY SYSTEM



WWW.SIRSAFETY.COM

CIKKSZÁMOK AZ OLDALAK SZERINT

CIKK.	OLD.	CIKK.	OLD.	CIKK.	OLD.	CIKK.	OLD.	CIKK.	OLD.	CIKK.	OLD.	CIKK.	OLD.	CIKK.	OLD.	CIKK.	OLD.	CIKK.	OLD.				
111 02	265	115 07	269	120 06	117, 288	240 46	213	292 02	261	301 44	107	302 12N	73	306 21	36	308 63	25	312 04V	40	331 55	145	340 55G	203
111 03	265	115 09	269	120 22	289	240 47	213	292 02A	261	301 44V	107	302 120	73	306 30	37	308 64	25	312 05	40	332 20	143	340 56	113
111 04	265	115 14A	271	120 50	280	240 50D	233	292 03	259	301 49	107	302 12R	73	306 42	36	308 65	25	312 05G	40	332 23	143	340 57	113
111 05	265	115 25	271	120 51	281	240 50U	233	292 03A	259	301 53	106	302 12RB	73	306 50	37	308 66	25	312 05V	40	332 24	143	340 58	17, 113
111 10	267	115 26	271	120 52	281	240 51D	233	292 04	260	301 54	107	302 12V	73	306 62	36	308 74	46	312 06	41	332 27	143	340 60	113
111 11B	267	115 27	271	120 53	281	240 51U	233	292 04A	260	301 55	107	302 13A	74	306 72	36	308 75	46	312 06G	41	332 50	146	340 61	113
111 12A	267	117 01	279	120 55	289	240 53D	232	292 05	259	301 57	104	302 13B	74	306 80	36	308 76	46	312 06V	41	332 51	146	340 62	17, 113
111 13	146, 271	117 03	279	120 56	281	240 53U	232	292 05A	259	301 59	106	302 13W	74	306 81	36	309 02A	16	312 11	41	332 53	146	340 71	209
111 14	267	117 04	279	120 60	281	240 54ALD	232	292 06	259	301 71	106	302 14A	86	306 82	36	309 03	16	312 12	41	332 54	146	340 72	183
111 15A	265	117 05	279	120 63	285	240 54ALU	232	292 09	258	302 01	72	302 14B	86	306 83	36	309 04	61	312 13	40	332 56	210	340 88A	207
111 16A	265	117 06	279	120 65	285	240 55D	233	292 09A	258	302 02	72	302 14R	86	306 85	36	309 05A	61	312 14	40	332 56A	146	340 88B	207
111 18	267	118 07	291	120 66	285	240 55U	233	292 19A	260	302 03A	72	302 15B	85	306 86	36	309 10	69	312 15	41	332 63	140	340 95	199
111 19	265	118 08	291	120 69	284	240 56D	233	292 19B	260	302 03ARMY	72	302 15V	85	306 87	36	309 11	69	312 20	71	332 66	140	340 95G	199
111 20	267	118 09	291	210 01	221	240 56U	233	292 22	257	302 03G	72	302 15W	85	306 88	36	309 19	71	312 21	71	332 71	123	340 95V	199
111 21	267	118 13	303	210 02	221	240 57ALU	233	292 24	117, 261	302 03N	72	302 17A	75	306 98	32	309 22A	69	313 01	31	332 71A	123	340 96	199
111 23	271	118 20	305	210 04	221	240 58ALD	233	292 24A	261	302 03O	72	302 17B	75	307 02	68	309 22BA	69	313 02	30	332 71B	123	340 96A	199
111 33	267	118 25	305	210 20	221	240 58ALU	233	292 26	260	302 03V	72	302 17G	75	307 08	60	309 22N	69	313 03	30	332 71R	123	340 96B	199
111 34	267	118 41	291	210 25	221	250 06	253	292 27	259	302 04AB	78	302 17GR	75	307 09	60	309 22O	69	313 04	30	332 73	121	340 96R	199
111 36	267	118 43	287	210 26	221	250 07	253	292 27A	259	302 04GV	78	302 17W	75	307 10	68	309 22P	69	313 05	30	332 73A	121	340 96V	199
111 37	267	118 44	287	210 42	221	250 10	253	292 30	259	302 04RB	78	302 19B	82	307 13	60	309 22S	69	313 06	31	332 73B	121	340 97	198
111 38	289	118 45	287	210 42D	221	250 35	247	292 34	261	302 05A	76	302 19G	82	307 13A	60	309 22V	69	313 21	31	332 73R	121	341 02	207
111 44	267	118 46	287	210 50	220	250 40	247	292 34A	261	302 05B	76	302 19N	82	307 13T	60	309 22WA	16, 69	313 22	31	332 74	121	341 02V	207
112 01	279	118 49	287	210 51	220	250 40D	247	292 36	261	302 05BE	76	302 19W	16, 82	307 20	68	309 28	59	313 34	101	332 74AR	121	341 07	206
112 02	300	118 51	287	210 61	221	250 45	247	301 01	105	302 05G	76	302 20	153	307 21	68	309 29	59	313 34S	103	332 74B	121	341 07A	206
112 03A	305	118 52	305	211 01	255	250 70	251	301 01B	105	302 05GI	76	302 25	153	307 27	60	309 30A	59	313 34B	101	332 74R	121	341 09	207
112 04	305	118 68	302	211 05	255	250 71	251	301 01V	105	302 05O	76	302 30	157	307 28	60	309 31C	59	313 34C	101	332 76	123	341 26B	202
112 06	300	119 01A	273	211 08	255	250 73	251	301 12	105	302 05R	76	302 32	155	307 35	61	309 47	59	313 35	101	332 76A	123	341 28	205
112 07	301	119 07	273	211 13	255	250 74	101, 256	301 12B	105	302 05V	76	302 37	155	307 35A	61	309 49	59	313 35S	103	332 76B	123	341 29	205
112 08	301	119 09	273	220 02	243	250 75	114	301 12G	105	302 05VB	76	302 370	155	307 35T	61	309 53	53	313 35B	101	332 76R	123	341 30	203
112 09	305	119 10A	273	220 04	243	250 81	142, 257	301 12V	105	302 05W	76	302 37T	155	307 46	64	309 54	53	313 36S	103	332 78	121	341 32	209
112 10	305	119 11	273	220 08	241	250 83	256	301 16	105	302 06AN	81	302 37TF	155	307 47	64	310 41	45	313 37	103	332 80	138	341 43	201
112 11	305	119 28	109, 282	220 13	245	260 09	229	301 20A	105	302 06B	81	302 38	155	307 48	64	310 41B	45	313 39	101	332 81	138	341 44	201
112 12	305	119 30	275	220 16	241	260 10	229	301 24A	105	302 06BG	80	302 39	105	307 49	65	310 41K	45	314 01	14, 210	332 84	138	341 45	201
112 15	297	119 31	273	220 17	240	260 11	228	301 24B	105	302 06BV	81	302 46	157	307 50	65	310 51	45	314 17	211	332 85	139	341 46	201
112 16A	104	119 35	275	220 17D	240	260 11V	228	301 24G	105	302 06C	81	302 48	158	307 51	62	310 51B	45	314 17A	211	332 88	139	341 48	201
112 17	104	119 37	275	220 18	240	260 12	228	301 24R	105	302 06GB	80	302 50	157	307 52	63	310 51K	45	314 17B	211	332 89	139	341 63	115
112 19	303	119 38	275	220 19	241	260 12V	228	301 24V	105	302 06RB	81	302 55	158	307 53	63	310 58	45	314 17G	211	333 52	146	341 64	115
112 20	303	119 39	275	220 20	241	260 13	229	301 25A	105	302 06RN	81	303 16S	147	307 54	63	310 58B	45	314 17ITALY	210	339 05	186	341 65	115
112 22	305	119 41	273	220 20D	241	260 13A	229	301 26A	105	302 07A	83	303 47	158	307 55	62	310 58G	45	314 17O	211	339 06	186	341 70	115
112 23	301	119 43	275	220 22	244	260 14	228	301 27	105	302 07B	83	304 02	151	307 56	64	310 60	53	314 17R	211	339 10	187	341 71	115
112 24	301	119 45	282	220 24	244	260 16	229	301 28A	104	302 07BC	83	304 11	151	307 57	64	310 60B	53	314 17W	211	339 11	187	341 78	116
112 25	301	119 48	279	220 25	245	260 16B	229	301 28B	104	302 07G	83	304 12	151	308 11	19	310 63	50	314 17WITA	210	339 12	187	341 79	116
112 26	301	119 49	279	220 27	245	260 16V	229	301 28G	104	302 07N	83	304 13	151	308 12	19	310 63P	50	314 21	210	340 01	204	341 82	116
112 27	302	119 50	282	220 28	245	260 74	225	301 28R	104	302 07O	83	304 14	151	308 13	19	310 65	50	314 24	117, 210	340 03	204	345 03	97
112 28	302	119 52	283	220 32	243	260 74D	225	301 28V	104	302 07R	83	304 16	151	308 14	19	310 65P	50	314 25	117, 211	340 10B	208	345 03A	97
112 30	302	119 53	282	220 32D	243	260 75	224	301 29	107	302 07W	16, 83	305 03	67	308 14B	20	310 66	49	314 30	210	340 10G	208	345 03B	93
112 32	303	119 55	283	220 34	243	260 75D	224	301 30A	106	302 08BA	80	305 10	67	308 14P	20	310 67	49	314 34	211	340 20	209	345 03V	93
112 33	297	119 56	283	230 09	237	260 77	227	301 31	107	302 08BG	80	305 25	67	308 15	19	310 68	49	314 36	211	340 21	209	345 05	85
112 35	301	119 57	283	230 09A	237	260 77D	227	301 32	106	302 08BV	80	305 27	67	308 16	19	310 69	49	314 41B	14, 210	340 25	202	345 05B	87
112 36	301	119 62	283	230 11	237	260 80	225	301 32B	106	302 08RA	80	305 32	67	308 17	20	310 70	43	314 46	210	340 25N	202	345 05D	84
112 37	297	119 65	283	230 11A	237	260 81	225	301 32V	106	302 08VG	80	305 34	67	308 21	23	310 71	43	314 48	210	340 27	205	345 06	99
112 40	300	119 68	282	230 52ALD	234	260 82	224	301 33	107	302 09A	77	305 37	67	308 22	23	310 72	43	314					

CIKK.	OLD.	CIKK.	OLD.	CIKK.	OLD.	CIKK.	OLD.	CIKK.	OLD.	CIKK.	OLD.	CIKK.	OLD.	CIKK.	OLD.	CIKK.	OLD.	CIKK.	OLD.	CIKK.	OLD.		
345 29W	16, 91	349 21	161	351 880	192	371 24	109	382 25	343	390 22	345	451 53	309	455 55	321	518 86	356	553 51A	371	653 03	56	815 16	334
345 31	89	349 23	162	351 88W	192	371 25	109	382 26	343	390 24	345	451 55	313	455 56	321	519 04	355	553 52	372	653 14B	55	815 18	334
345 31D	89	349 23G	162	351 89A	193	371 41	111	382 27	343	390 26	345	451 56	313	455 57	321	519 12	355	553 53	372	653 14BE	55	815 22	334
345 35	93	349 23V	167	351 89W	193	381 01	336	382 28	343	390 30	345	451 60	309	455 58	321	519 14	355	553 54	373	653 14V	55	815 24	334
345 35G	93	349 23VG	167	352 06	133	381 02	336	382 29	343	390 33	345	451 61	309	455 61	319	519 17	356	553 55	372	653 16	55	815 26	334
345 43M	84	349 28	161	352 06P	133	381 03	336	383 01	143, 341	390 40	345	451 62	309	455 62	319	519 19	356	553 56	372	653 20	59	815 28	334
345 43MD	84	349 31	161	352 07	133	381 04	336	383 02	143, 341	390 41	345	451 63	309	455 63	319	519 21	354	553 57	373	653 40B	56	815 56	334
345 65	173	349 31G	161	352 07P	133	381 06	336	383 02LAMP	143	390 44	102, 360	451 65	313	455 64	319	519 30	356	553 58	373	653 40G	56	815 59	334
345 65AB	173	349 33	162	352 08A	133	381 11	336	383 03	340	390 45	102, 346	451 66	313	455 65	319	551 77	374	553 59	373	711 25	386	815 62	334
345 65GN	173	349 33G	162	352 09	133	381 12	337	383 04	340	390 62	345	451 68	312	455 66	319	551 80	374	553 60	375	711 26	386	815 64	334
345 65GV	168	349 33V	167	352 13	137	381 12B	337	383 05	340	390 80	346	451 69	312	455 67	319	552 11	369	553 61	375	711 27	386	815 67	334
345 66	173	349 33VG	167	352 14	137	381 16	339	383 06	340	390 81	346	451 70	314	455 68	319	552 15	369	553 62	375	711 28	387	815 69	334
345 67	179	349 37	161	352 14A	137	381 17	339	383 07	340	390 83	346	451 74	312	455 69	319	552 18	369	553 63	375	711 29	387	815 72	334
345 67G	179	349 39	161	352 14G	137	381 18	339	383 08	340	411 27	351	451 75	312	455 70	319	552 20	369	553 64	375	751 01A	290	815 74	334
345 71	70	349 41	161	352 15	136	381 19	339	383 09	340	411 28	351	451 81	314	455 71	319	552 21	369	553 65	375	751 02A	290	815 77	334
345 72	70	349 43	162	352 16	137	381 20	337	383 10	340	411 29	351	451 85	310	455 72	319	552 28	377, 378	553 66	375	751 03A	290	815 79	334
346 14B	96	349 43G	162	352 17	136	381 23	339	383 11	340	411 31	353	451 86	310	455 73	319	552 29	377, 378	553 67	375	751 04A	290	815 84	334
346 15	97	349 43V	167	352 18	141	381 24	337	383 12	340	411 41	351	451 90	310	455 74	319	552 30	377	553 68	375	751 05A	290	815 87	334
346 15N	97	349 43VG	167	352 19	141	381 28	337	383 13	340	411 54	349	451 91	311	455 75	319	552 31	377	553 69	375	751 06	290	815 89	334
346 22B	95	349 47	161	352 20B	125	381 31	337	383 14	340	411 55	349	451 92	311	455 76	319	552 32A	377	553 70	375	811 08	393	816 03	334
346 22G	95	349 53	169	352 21B	125	381 32	337	383 15	340	411 59	350	451 94	311	455 77	319	552 33	377	553 71	375	811 10	393	816 04	334
346 22N	95	349 54	169	352 24B	125	381 33	337	383 16	340	411 62	349	452 19	324	455 78	319	552 34	377, 378	553 72	375	811 13	393	816 05	334
346 22W	17, 95	349 56	170	352 25B	125	381 34	337	383 17	340	411 64	349	452 21	324	455 79	319	552 35	377, 378	553 73	375	811 13A	393	816 06	334
346 24B	94	349 56FC	170	352 27B	125	381 35	337	383 18	340	411 65	351	452 22	324	455 80	319	552 36	377, 378	553 74	371	811 13B	393	816 07	334
346 24V	94	349 57	170	352 30	135	381 36	337	383 19	340	411 67	351	452 23	324	455 81	319	552 37	377	553 75	375	811 20	389	816 10	335
346 28G	96	349 57FC	170	352 31	135	381 37	337	383 20	340	411 68	349	452 27	324	455 82	319	552 38	377	553 76	372	811 21	389	816 15	335
346 28N	96	349 61	161	352 32	135	381 41	337	383 30	340	411 69	349	452 28	324	455 83	319	552 40	377	553 77	375	811 23	389	816 16	335
346 30	95	349 63	162	352 55	141	381 42	337	383 51	338	411 70	351	452 32	324	455 84	319	552 45	378	553 78	373	811 25	389	816 16A	335
346 31	95	349 63G	162	352 66	140	381 43	337	383 52	338	411 75	353	452 32A	324	459 30	321	552 47	378	553 79	371	811 31	389	816 17	335
346 32	95	349 63V	167	352 70	140	381 44	337	383 53	338	411 78	353	453 20	328	459 31	321	552 48	378	553 80	373	811 33	389	816 18	335
346 32R	95	349 63VG	167	352 72	140	381 45	337	383 54	338	411 82	349	453 21	328	459 33	321	552 49	378	553 81	371	811 37	389	816 20	334
346 35	94	349 67	161	352 73	141	381 46	337	383 56	338	411 85	351	453 24	328	459 34	321	552 50	378	553 82	372	811 38	392	816 21	335
346 40	85	349 69	162	352 74	141	381 47	337	383 59	338	411 86	349	453 25	328	459 35	322	552 51	378	553 83	373	811 39	392	816 31	335
346 40W	85	349 71	173	352 80	130	381 51	338	383 61	342	411 89	350	453 26	328	459 36	321	552 52	378	553 84	373	811 40	390	816 32	335
348 16	182	349 72	173	352 80B	130	381 51V	338	383 62	342	411 90	349	453 30A	328	459 37	321	552 52A	378	553 85	373	811 40AL	390	816 33	335
348 16G	182	349 82	165	352 80R	130	381 52	338	383 63	342	411 93	351	453 31A	328	459 38	321	552 52B	378	553 86	373	811 41	390	816 50	335
348 17	182	349 83	165	352 81	130	381 52V	338	383 64	342	411 94	350	453 32A	328	459 39	321	552 52C	378	553 86A	372	811 41AL	390	816 55	335
348 17G	182	349 84	165	352 81B	130	381 53	338	383 65	342	411 95	351	453 33A	328	459 41	321	552 64	377	553 87	381	811 45	391	816 61	334
348 18	185	349 85	165	352 81R	130	381 53V	338	383 66	342	413 01	349	453 34A	328	459 42	321	552 71	367	553 88	381	811 46	390	816 63	334
348 19	179	349 86	165	352 82	129	381 54	338	388 09	374	413 02	350	453 35	328	459 43	321	552 72	367	553 89	373	811 46AL	390	816 64	334
348 21	181	349 87	165	352 82B	129	381 54V	338	388 10	215	413 05	349	453 36A	328	459 44	321	552 80	367	553 89A	373	811 47	390	816 86	334, 335
348 22	181	349 88	165	352 82R	129	381 55	338	388 10CV	215	413 19	353	453 37A	328	459 46	321	552 92	377	553 90	373	811 47AL	390	816 88	335
348 23	185	349 89	165	352 83	129	381 56	338	388 20	214	413 26	348	453 38A	328	459 47	321	553 11	362	553 91	373	811 49	391	816 89	335
348 24	179	350 52	175	352 83B	129	381 56V	338	388 28	215	413 27	353	453 39	328	459 50	322	553 12	362	553 92	373	811 49A	390	950 23	212
348 25	183	350 52A	177	352 83R	129	381 57	338	388 32	214	413 28	353	453 45	330	459 51	327	553 13	362	553 93	373	811 50	393	950 24	212
348 25G	183	350 56	175	352 84	130	381 58	338	388 33	214	413 29	350	453 46	330	459 60	323	553 14	362	553 94	373	811 55	393	950 25	212
348 27B	181	350 56A	177	352 84B	130	381 58V	338	388 34	214	413 30	350	453 48	331	459 61	323	553 18	363	553 95	373	811 59A	391	950 44	395
348 27V	169	350 72	175	352 84R	130	381 59	338	388 37	214	413 31	350	453 51	331	459 70	322	553 20	364	553 96	373	811 64	391	950 45	395
348 31	181, 185	350 76	175	352 85	131	381 59V	338	388 40	215	413 32	350	453 53	331	459 80	323	553 23	364	553 97	373	811 65	393	950 49	394
348 35	183	350 82	175	352 86	131	381 60	337	388 44B	215	413 33	349	453 58	330	459 85	327	553 25	364	553 98	373	811 66A	391	950 57	395
348 37	185	350 82A	177	355 55	159	381 61	337	388 45	214	413 34	350	453 59	331	459 86	327	553 29	374	553 99	373	811 70	392	950 59	395
348 38	181	350 86	175	355 55B	159	381 62	337	388 47	215	413 35	350	455 01	316	45									



SAFETY SYSTEM
WORKERS PROTECTOR

Headquarters

Via dei Fornaciai, 9
Zona Industriale
06081 Assisi - Perugia - Italy
T. +39 075 804.37.37
F. +39 075 804.37.47

Branch

Viale Europa, 74
20090 Cusago - Milano - Italy
T. +39 02 903.94.575
F. +39 02 903.94.441

sir@sirsafety.com
www.sirsafety.com



CONCEPT AND DESIGN:
SIR SAFETY SYSTEM

THE TECHNICAL DATA AND THE CHARACTERISTICS OF THE PRODUCTS MAY BE SUBJECT TO CHANGE.

SIR SAFETY SYSTEM S.p.A. RESERVES THE RIGHT TO MODIFY THEM AT ANY TIME WITHOUT WARNING.

© SIR SAFETY SYSTEM 2015 / ALL RIGHTS RESERVED



SAFETY SYSTEM
WORKERS PROTECTOR

Headquarters

Via dei Fornaciai, 9
Zona Industriale
06081 Assisi - Perugia - Italy
T. +39 075 804.37.37
F. +39 075 804.37.47

Branch

Viale Europa, 74
20090 Cusago - Milano - Italy
T. +39 02 903.94.575
F. +39 02 903.94.441

sir@sirsafety.com
www.sirsafety.com